



Technique de piscine et de filtration

Catalogue 2024

24

APERÇU DES CHAPITRES

Sommaire

Chapitre 1 Couvertures pour piscines	3
Chapitre 2 Traitement de l'eau	41
Chapitre 3 Pompes de filtration	67
Chapitre 4 Filtres et matériel de filtration	103
Chapitre 5 Filtres à cartouches et accessoires spas	131
Chapitre 6 Pièces à sceller en matière synthétique et transfos	147
Chapitre 7 Pièces à sceller en laiton rouge, bronze et inox V4A, fenêtres en verre acrylique	165
Chapitre 8 Coffrets électriques et vannes automatiques	213
Chapitre 9 Fittings en pvc, robinets, tuyaux flexibles et rigides	229
Chapitre 10 Aspirateurs automatiques	279
Chapitre 11 Nage à contre-courant, systèmes de massage et attractions d'eau	303
Chapitre 12 Revêtements et piscines hors-sol	357
Chapitre 13 Échangeurs de chaleur	381
Chapitre 14 Chauffages solaires	393
Chapitre 15 Pompes à chaleur et déshumidificateurs	401
Chapitre 16 Échelles, mains courantes et douches	415
Chapitre 17 Technique de mesure et de réglage	433
Chapitre 18 Accessoires de piscines et grilles de débordement	477
Chapitre 19 Filtres à sable verticaux	491
Chapitre 20 OWM Technique de piscine	509
CGV Conditions générales de vente	617
Index de recherche Recherche par terme et par chapitre	619



Couvertures pour piscines



N° d'article Description Prix CHF



VOLET CAP-TEC-PROFILÉ 60/14 PVC (CAPUCHONS)

S

Profilé PVC à trois chambres creuses, largeur 60 mm et 14 mm d'épaisseur avec double crochet. Les extrémités des profilés sont rendus hermétiques à l'air et à l'eau par des capuchons soudés et scellés.

Base de calcul: Pour tous les profilés, le calcul du m² se fait toujours en fonction de la largeur et par tranches de 0,50 m. Exemple: 3,78 m = 4,00 m. La longueur réelle est prise en compte dans le calcul à 10cm près. Largeur max. du volet 6,00 m, au-delà sur demande. Base de calcul pour une largeur à partir de 3,00 m. Pour le calcul, c'est toujours la dimension intérieure finie du bassin qui fait foi.

Prolongation de la couverture: Pour les exécutions hors-sol, IBS-1, IBS-2, IBS-3, IBS-4, IBS-5, IBS-6, IBS-8 et IBS-9 une prolongation de la couverture jusqu'à l'axe est requise.

Protection solaire: En principe, toutes les couvertures - si elles ne sont pas posées sur l'eau - doivent être protégés contre toute exposition au soleil. Nous recommandons également pour les profilés en polycarbonate (hors de l'eau) de ne pas les exposer aux rayons du soleil, sinon leur durée de vie sera considérablement réduite.

Profilés translucides: Tous les profilés avec une surface supérieure translucide (PVC) peuvent former de la condensation à l'intérieur. Il s'agit d'un processus physique naturel en raison du changement constant des températures extérieures.

Attention! En cas de commande ultérieure de lames, des différences de couleur sont possibles.

011316	(a) Profilé Cap-Tec 60/14, PVC blanc (N° de couleur 36410)	113.00/m ²
011316	(b) Profilé Cap-Tec 60/14, PVC gris (N° de couleur 36420)	113.00/m ²
011316	(c) Profilé Cap-Tec 60/14, PVC bleu (N° de couleur 36430)	113.00/m ²
011316	(d) Profilé Cap-Tec 60/14, PVC sable (N° de couleur 36440)	113.00/m ²
011317	(e) Profilé Cap-Tec 60/14, PVC solaire (N° de couleur 36470)	163.00/m ²
011318	(f) Profilé Cap-Tec 60/14, PVC translucide (N° de couleur 36480)	163.00/m ²



N° d'article Description Prix CHF

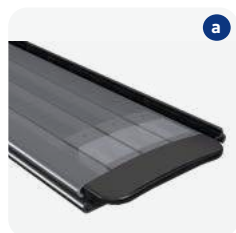

a

VOLET CAP-TEC PROFILÉ 60/14 POLYCARBONATE (CAPUCHONS)

S

Profilé polycarbonate à trois chambres creuses, largeur 60 mm et 14 mm d'épaisseur avec double crochet. Les extrémités des profilés sont rendus hermétiques à l'air et à l'eau par des capuchons soudés et scellés.

Avantages: Ne peut pas brûler lors d'une exposition directe aux rayons du soleil, formation d'algues réduite entre les profilés solaires et résistance à la grêle RG3.

Base de calcul: Pour tous les profilés, le calcul du m² se fait toujours en fonction de la largeur et par tranches de 0,50 m. Exemple: 3,78 m = 4,00 m. La longueur réelle est prise en compte dans le calcul à 10cm près. Largeur max. du volet 6,00 m, au-delà sur demande. Base de calcul pour une largeur à partir de 3,00 m. Pour le calcul, c'est toujours la dimension intérieure finie du bassin qui fait foi.

Prolongation de la couverture: Pour les exécutions hors-sol, IBS-1, IBS-2, IBS-3, IBS-4, IBS-5, IBS-6, IBS-8 et IBS-9 une prolongation de la couverture jusqu'à l'axe est requise.

Protection solaire: En principe, toutes les couvertures - si elles ne sont pas posées sur l'eau - doivent être protégés contre toute exposition au soleil. Nous recommandons également pour les profilés en polycarbonate (hors de l'eau) de ne pas les exposer aux rayons du soleil, sinon leur durée de vie sera considérablement réduite.

Profilés translucides: Tous les profilés avec une surface supérieure translucide (Polycarbonate) peuvent former de la condensation à l'intérieur. Il s'agit d'un processus physique naturel en raison du changement constant des températures extérieures.

Attention! En cas de commande ultérieure de lames, des différences de couleur sont possibles. Commande minimum 8 profilés.

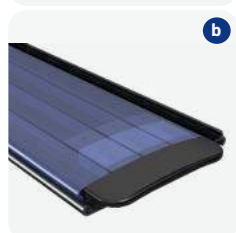

b



c

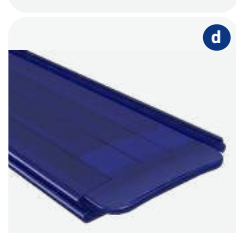

d

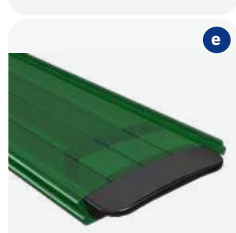

e

011319	(a) Profilé Cap-Tec 60/14, Polycarbonate aluminium/solaire (N° de couleur 46460)	221.00/m ²
011319	(b) Cap-Tec-Profil 60/14, Polycarbonate solaire (N° de couleur 46470)	221.00/m ²
011319	(c) Cap-Tec-Profil 60/14, Polycarbonate translucide (N° de couleur 46480)	221.00/m ²
011320	(d) Cap-Tec-Profil 60/14, Polycarbonate bleu (N° de couleur 46431)	260.00/m ²
011320	(e) Cap-Tec-Profil 60/14, Polycarbonate vert (N° de couleur 46450)	260.00/m ²

N° d'article Description Prix CHF

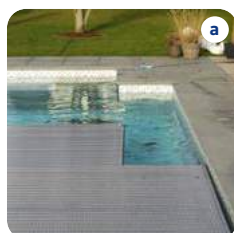

ACCESSOIRES POUR VOLET 60/14 (BOUCHONS)

S

011356	(a) Arrondis d'angles (prix unitaire) avec rayon jusqu'à 100 mm	22.00
011357	(a) Arrondis d'angles (prix unitaire) avec rayon jusqu'à 300 mm	57.00
011358	(a) Arrondis d'angles (prix unitaire) avec rayon jusqu'à 500 mm	89.00
011359	(b) Découpes arrondi avec décalage	302.00/m
011355	Découpes diverses échelle, jet stream, etc. (prix unitaire)	142.00
011360	Coupes en biais avec décalage	302.00/m
011361	(c) Glissières oscillantes pour profilé Cap-Tec (uniquement pour piscine à débordement à débordement) par 2 m longueur piscine, par côté	27.00
011018	(d) Buttoir pour profilé Premium (uniquement pour goutte) 2 pcs. sont nécessaires	72.00

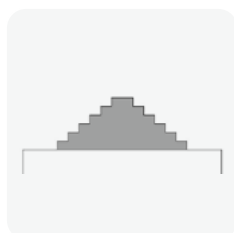
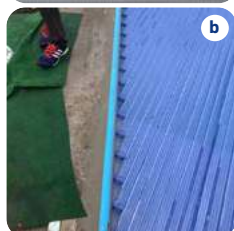

COUVERTURE CAP-TEC PVC 60/14 POUR ESCALIERS ROMAINS AVEC DÉCALAGE DES LAMES

S

011326	jusqu'à 1,00 m x 2,00 m, PVC blanc, gris, bleu et sable	531.00
011326	jusqu'à 1,25 m x 2,50 m, PVC blanc, gris, bleu et sable	735.00
011326	jusqu'à 1,50 m x 3,00 m, PVC blanc, gris, bleu et sable	955.00
011326	jusqu'à 1,75 m x 3,50 m, PVC blanc, gris, bleu et sable	1'226.00
011326	jusqu'à 2,00 m x 4,00 m, PVC blanc, gris, bleu et sable	1'514.00

INFO

Pour la fabrication d'escaliers romains, grands rayons et formes spéciales, un gabarit est nécessaire!

COUVERTURE CAP-TEC PVC 60/14 POUR ESCALIERS ROMAINS AVEC DÉCALAGE DES LAMES

S

011327 / 011328	jusqu'à 1,00 m x 2,00 m, PVC solaire et translucide	631.00
011327 / 011328	jusqu'à 1,25 m x 2,50 m, PVC solaire et translucide	891.00
011327 / 011328	jusqu'à 1,50 m x 3,00 m, PVC solaire et translucide	1'189.00
011327 / 011328	jusqu'à 1,75 m x 3,50 m, PVC solaire et translucide	1'530.00
011327 / 011328	jusqu'à 2,00 m x 4,00 m, PVC solaire et translucide	1'912.00



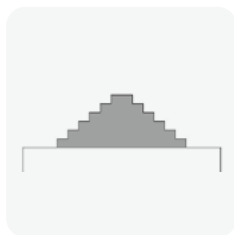

INFO
 Pour la fabrication d'escaliers romains, grands rayons et formes spéciales, un gabarit est nécessaire!

N° d'article	Description	Prix CHF
COUVERTURE CAP-TEC POLYCARBONATE 60/14 POUR ESCALIERS ROMAINS AVEC DÉCALAGE DES LAMES		S
011329	jusqu'à 1,00 m x 2,00 m, Polycarbonate aluminium/solaire, solaire, translucide	768.00
011329	jusqu'à 1,25 m x 2,50 m, Polycarbonate aluminium/solaire, solaire, translucide	1'106.00
011329	jusqu'à 1,50 m x 3,00 m, Polycarbonate aluminium/solaire, solaire, translucide	1'500.00
011329	jusqu'à 1,75 m x 3,50 m, Polycarbonate aluminium/solaire, solaire, translucide	1'955.00
011329	jusqu'à 2,00 m x 4,00 m, Polycarbonate aluminium/solaire, solaire, translucide	2'464.00
COUVERTURE CAP-TEC POLYCARBONATE 60/14 POUR ESCALIERS ROMAINS AVEC DÉCALAGE DES LAMES		S
011330	jusqu'à 1,00 m x 2,00 m, Polycarbonate bleu et vert	846.00
011330	jusqu'à 1,25 m x 2,50 m, Polycarbonate bleu et vert	1'227.00
011330	jusqu'à 1,50 m x 3,00 m, Polycarbonate bleu et vert	1'674.00
011330	jusqu'à 1,75 m x 3,50 m, Polycarbonate bleu et vert	2'191.00
011330	jusqu'à 2,00 m x 4,00 m, Polycarbonate bleu et vert	2'774.00
LAMES INDIVIDUELLES EN POLYCARBONATE CAP-TEC AVEC CAPUCHONS 60/14		S
Supplément sur petite quantité commandée jusqu'à 40 lames individuelles CHF 100.00. Dès 41 pièces il faut prendre le prix du m ² .		
011345	Profilé Cap-Tec 60/14, PVC blanc, gris, bleu et sable	9.00/m
011346 / 011347	Profilé Cap-Tec 60/14, PVC solaire et translucide	14.00/m
011348	Profilé Cap-Tec 60/14, Polycarbonate solaire, aluminium/solaire et translucide	20.00/m
011348	Profilé Cap-Tec 60/14, Polycarbonate bleu et vert	22.00/m

N° d'article Description Prix CHF

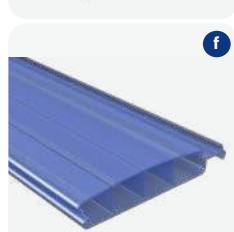
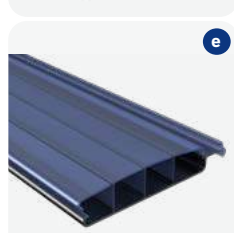

VOLET PROFILÉ PREMIUM 60/14 PVC (SCELLEMENT EN 3 COUCHES)

S

Profilé PVC à trois chambres creuses, largeur 60 mm et 14 mm d'épaisseur, avec double crochet et cale d'arrêt séparée. Les extrémités des profilés sont scellées par une technique spéciale en 3 couches étanches à l'air et à l'eau. Ainsi, l'adaptation à presque toutes les formes de bassins est possible (arrondis, coupes en biais, etc.).

Base de calcul: Pour tous les profilés, le calcul du m² se fait toujours en fonction de la largeur et par tranches de 0,50 m. Exemple: 3,78 m = 4,00 m. La longueur réelle est prise en compte dans le calcul à 10 cm près. Base de calcul pour une largeur à partir de 3,00 m. Pour le calcul, c'est toujours la dimension intérieure finie du bassin qui fait foi.

Prolongation de la couverture: Pour les exécutions hors-sol, IBS-1, IBS-2, IBS-3, IBS-4, IBS-5, IBS-6, IBS-8 et IBS-9 une prolongation de la couverture jusqu'à l'axe est requise.

Protection solaire: En principe, toutes les couvertures - si elles ne sont pas posées sur l'eau - doivent être protégés contre toute exposition au soleil. Nous recommandons également pour les profilés en polycarbonate (hors de l'eau) de ne pas les exposer aux rayons du soleil, sinon leur durée de vie sera considérablement réduite.

Profilés translucides: Tous les profilés avec une surface supérieure translucide (PVC) peuvent former de la condensation à l'intérieur. Il s'agit d'un processus physique naturel en raison du changement constant des températures extérieures.

Attention! En cas de commande ultérieure de lames, des différences de couleur sont possibles.

011311	(a) Profilé Premium 60/14, PVC blanc (N° de couleur 36410)	137.00/m ²
011311	(b) Profilé Premium 60/14, PVC gris (N° de couleur 36420)	137.00/m ²
011311	(c) Profilé Premium 60/14, PVC bleu (N° de couleur 36430)	137.00/m ²
011311	(d) Profilé Premium 60/14, PVC sable (N° de couleur 36440)	137.00/m ²
011312	(e) Profilé Premium 60/14, PVC solaire (N° de couleur 36470)	203.00/m ²
011313	(f) Profilé Premium 60/14, PVC translucide (N° de couleur 36480)	203.00/m ²

VOLET PROFILÉ LIGHT 60/10 PVC (SCELLEMENT EN 3 COUCHES)

S

Profilé PVC à trois chambres creuses, largeur 60 mm et 10 mm d'épaisseur, avec cale d'arrêt séparée. Les extrémités des profilés sont scellées par une technique spéciale en 3 couches étanches à l'eau. Possibilité de coupe en biais ou arrondie parfaitement adaptée à la forme de la piscine.

011310	(g) Profilé Light 60/10 PVC blanc (N° de couleur 36110)	137.00/m ²
011310	(g) Profilé Light 60/10 PVC bleu (N° de couleur 36130)	137.00/m ²



N° d'article Description Prix CHF

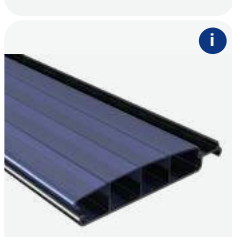

VOLET PROFILÉ PREMIUM POLYCARBONATE 60/14 (SCELLEMENT EN 3 COUCHES)

S

Profilé polycarbonate à trois chambres creuses, largeur 60 mm et 14 mm d'épaisseur, avec double crochet et cale d'arrêt séparée. Les extrémités des profilés sont scellées par une technique spéciale en 3 couches étanches à l'air et à l'eau. Possibilité de coupe en biais ou arrondie parfaitement adaptée à la forme de la piscine.

Avantages: Ne peut pas brûler lors d'une exposition directe aux rayons du soleil, formation d'algues réduite entre les profilés solaires et résistance à la grêle RG5.

Base de calcul: Pour tous les profilés, le calcul du m² se fait toujours en fonction de la largeur et par tranches de 0,50 m. Exemple: 3,78 m = 4,00 m. La longueur réelle est prise en compte dans le calcul à 10 cm près. Base de calcul pour une largeur à partir de 3,00 m. Pour le calcul, c'est toujours la dimension intérieure finie du bassin qui fait foi.

Prolongation de la couverture: Pour les exécutions hors-sol, IBS-1, IBS-2, IBS-3, IBS-4, IBS-5, IBS-6, IBS-8 et IBS-9 une prolongation de la couverture jusqu'à l'axe est requise.

Protection solaire: En principe, toutes les couvertures - si elles ne sont pas posées sur l'eau - doivent être protégés contre toute exposition au soleil. Nous recommandons également pour les profilés en polycarbonate (hors de l'eau) de ne pas les exposer aux rayons du soleil, sinon leur durée de vie sera considérablement réduite.

Profilés translucides: Tous les profilés avec une surface supérieure translucide (PVC) peuvent former de la condensation à l'intérieur. Il s'agit d'un processus physique naturel en raison du changement constant des températures extérieures.

Attention! En cas de commande ultérieure de lames, des différences de couleur sont possibles.

011314	(h) Profilé Premium 60/14 Polycarbonate aluminium/solaire (N° de couleur 46460)	261.00/m ²
011314	(i) Premium-Profil 60/14 Polycarbonate solaire (N° de couleur 46470)	261.00/m ²
011314	(j) Premium-Profil 60/14 Polycarbonate translucide (N° de couleur 46480)	261.00/m ²
011315	(k) Premium-Profil 60/14 Polycarbonate bleu (N° de couleur 46431)	302.00/m ²
011315	(l) Premium-Profil 60/14 Polycarbonate vert (N° de couleur 46450)	302.00/m ²

N° d'article	Description	Prix CHF
ACCESSOIRES POUR VOLET 60/10 ET PREMIUM 60/14 (SCELLEMENT EN 3 COUCHES)		S
011349	(a) Arrondis d'angles (prix unitaire) avec rayon jusqu'à 100 mm	41.00
011350	(a) Arrondis d'angles (prix unitaire) avec rayon jusqu'à 300 mm	90.00
011351	(a) Arrondis d'angles (prix unitaire) avec rayon jusqu'à 500 mm	143.00
011352	(b) Découpes arrondies	192.00/m
011355	(c) Découpes diverses échelle, jet stream, etc. (prix unitaire)	142.00
011353	(d) Coupes en biais	151.00/m
011354	(e) Glissières oscillantes pour profilé Premium (uniquement pour piscine à débordement) par 2 m longueur piscine, par côté	72.00
011018	(f) Buttoir pour profilé Premium (uniquement pour piscines à débordement) 2 pcs. sont nécessaires	72.00

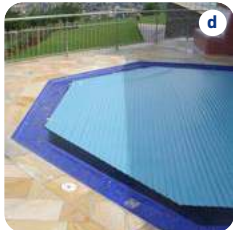
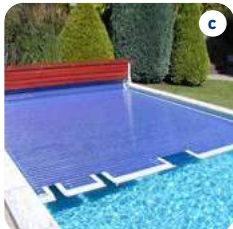
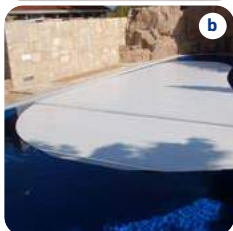

N° d'article Description Prix CHF



COUVERTURE PVC LIGHT 60/10 POUR ESCALIER ROMAINS AJUSTEMENT PRÉCIS ET SANS DÉCALAGE DES LAMES

S

011999	jusqu'à 1,00 m x 2,00 m, PVC blanc et bleu	879.00
011999	jusqu'à 1,25 m x 2,50 m, PVC blanc et bleu	1'184.00
011999	jusqu'à 1,50 m x 3,00 m, PVC blanc et bleu	1'525.00
011999	jusqu'à 1,75 m x 3,50 m, PVC blanc et bleu	1'896.00
011999	jusqu'à 2,00 m x 4,00 m, PVC blanc et bleu	2'303.00

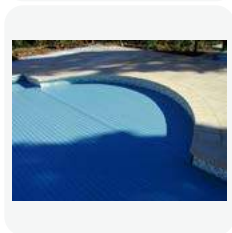

COUVERTURE PVC PREMIUM 60/14 POUR ESCALIER ROMAINS AJUSTEMENT PRÉCIS ET SANS DÉCALAGE DES LAMES

S

011321	jusqu'à 1,00 m x 2,00 m, PVC blanc, gris, bleu, sable	879.00
011321	jusqu'à 1,25 m x 2,50 m, PVC blanc, gris, bleu, sable	1'184.00
011321	jusqu'à 1,50 m x 3,00 m, PVC blanc, gris, bleu, sable	1'525.00
011321	jusqu'à 1,75 m x 3,50 m, PVC blanc, gris, bleu, sable	1'896.00
011321	jusqu'à 2,00 m x 4,00 m, PVC blanc, gris, bleu, sable	2'303.00



INFO

Pour la fabrication d'escaliers romains, grands rayons et formes spéciales, un gabarit est nécessaire!

COUVERTURE PVC PREMIUM 60/14 POUR ESCALIER ROMAINS AJUSTEMENT PRÉCIS ET SANS DÉCALAGE DES LAMES

S

011322 / 011323	jusqu'à 1,00 m x 2,00 m, PVC solaire et translucide	1'011.00
011322 / 011323	jusqu'à 1,25 m x 2,50 m, PVC solaire et translucide	1'390.00
011322 / 011323	jusqu'à 1,50 m x 3,00 m, PVC solaire et translucide	1'822.00
011322 / 011323	jusqu'à 1,75 m x 3,50 m, PVC solaire et translucide	2'303.00
011322 / 011323	jusqu'à 2,00 m x 4,00 m, PVC solaire et translucide	2'833.00



INFO
 Pour la fabrication d'escaliers romains, grands rayons et formes spéciales, un gabarit est nécessaire!

N° d'article	Description	Prix CHF
COUVERTURE POLYCARBONATE PREMIUM 60/14 POUR ESCALIER ROMAINS AJUSTEMENT PRÉCIS ET SANS DÉCALAGE DES LAMES		S
011324	jusqu'à 1,00 m x 2,00 m, Polycarbonate aluminium/solaire, solaire, translucide	1'151.00
011324	jusqu'à 1,25 m x 2,50 m, Polycarbonate aluminium/solaire, solaire, translucide	1'607.00
011324	jusqu'à 1,50 m x 3,00 m, Polycarbonate aluminium/solaire, solaire, translucide	2'133.00
011324	jusqu'à 1,75 m x 3,50 m, Polycarbonate aluminium/solaire, solaire, translucide	2'726.00
011324	jusqu'à 2,00 m x 4,00 m, Polycarbonate aluminium/solaire, solaire, translucide	3'385.00
COUVERTURE POLYCARBONATE PREMIUM 60/14 POUR ESCALIER ROMAINS BLEU ET VERT AJUSTEMENT PRÉCIS ET SANS DÉCALAGE DES LAMES		S
011325	jusqu'à 1,00 m x 2,00 m, Polycarbonate bleu et vert	1'233.00
011325	jusqu'à 1,25 m x 2,50 m, Polycarbonate bleu et vert	1'736.00
011325	jusqu'à 1,50 m x 3,00 m, Polycarbonate bleu et vert	2'320.00
011325	jusqu'à 1,75 m x 3,50 m, Polycarbonate bleu et vert	2'981.00
011325	jusqu'à 2,00 m x 4,00 m, Polycarbonate bleu et vert	3'718.00
LAMES LIGHT 60/10 ET PREMIUM 60/14 INDIVIDUELLES AVEC SCELLEMENT EN 3 COUCHES		S
Supplément sur petite quantité commandée jusqu'à 40 pièces lames individuelles CHF 100.00. Dès 41 pièces il faut prendre le prix du m ² .		
011341	Profilé Light 60/10, PVC blanc et bleu	12.00/m
011342	Profilé Premium 60/14, PVC blanc, gris, bleu et sable	12.00/m
011343 / 011344	Profilé Premium 60/14, PVC solaire et translucide	17.00/m
011385	Profilé Premium 60/14, Polycarbonate solaire, aluminium/solaire et translucide	24.00/m
011385	Profilé Premium 60/14, Polycarbonate bleu et vert	28.00/m





N° d'article Description Prix CHF

SYSTÈME D'ENROULEUR TYPE: LIGHT POUR PROFILÉ LIGHT 60/10 **S**

Entraînement: Moteur Light courant continu 24 V DC, avec réducteur à blocage automatique ainsi que des interrupteurs mécaniques de début et de fin de course et interrupteur de sécurité.

Alimentation: Transformateur 230 V AC / 24 V DC, avec redresseur et fusibles pour primaire et secondaire.

Interrupteur de commande: Interrupteur à clé OUVERT/STOP/FERMÉ.

Flancs: Carcasse moteur et plaque de butée, construction robuste en PVC.

Axe porteur: Aluminium anodisé avec tourillon en inox sur roulement à billes.

Prix sans le volet, le transport et le montage.

Jusqu'aux dimensions de la piscine

011300	10,00 m x 3,50 m	4'412.00
011300	12,00 m x 3,50 m	4'893.00
011300	8,00 m x 4,00 m	4'490.00
011300	12,00 m x 4,00 m	5'222.00
011300	9,00 m x 4,50 m	4'739.00
011300	12,00 m x 4,50 m	5'222.00
011300	9,00 m x 5,00 m	4'830.00
011300	12,00 m x 5,00 m	5'311.00
011300	12,00 m x 6,00 m	5'719.00



SYSTÈME D'ENROULEUR TYPE: LIGHT POUR PROFILÉ PREMIUM 60/14 OU PROFILÉ CAP-TEC 60/14 **S**

Entraînement: Moteur Light courant continu 24 V DC, avec réducteur à blocage automatique ainsi que des interrupteurs mécaniques de début et de fin de course et interrupteur de sécurité.

Alimentation: Transformateur 230 V AC / 24 V DC, avec redresseur et fusibles pour primaire et secondaire.

Interrupteur de commande: Interrupteur à clé OUVERT/STOP/FERMÉ.

Flancs: Carcasse moteur et plaque de butée, construction robuste en PVC.

Axe porteur: Aluminium anodisé avec tourillon en inox sur roulement à billes.

Prix sans le volet, le transport et le montage.

Jusqu'aux dimensions de la piscine

011301	12,00 m x 4,50 m	5'222.00
011301	8,00 m x 5,00 m	5'311.00
011301	10,00 m x 5,50 m	5'719.00
011301	12,00 m x 5,50 m	6'086.00
011301	12,00 m x 6,00 m	7'012.00

N° d'article Description Prix CHF



TÉLÉCOMMANDE LIGHT

Comprend: Emetteur, récepteur et capot supplémentaire pour panneau latéral de contre-palier, platine électronique Light, équerre spécial pour fin de course Light, support de capot en PVC pour panneau latéral, plot de fixation du capot, câble reliant le panneau latéral à l'entraînement 7 mm x 1,5 mm

S

011-019 Télécommande pour Light, 3-canal VHF (très hautes fréquences) 433 MHz 1'449.00

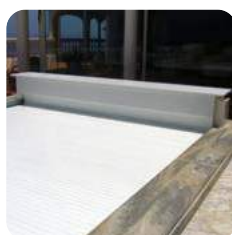

BANC LIGHT (SEULEMENT POUR PROFILÉ 60/10)

Banc Light en profilé PVC ou bois massif. Structure en acier, sablé, galvanisé à la flamme et laqué PVC. Seulement jusqu'à 3,80 m de largeur de la piscine, prix par coté.

S

Jusqu'aux dimensions de la piscine

011362	3,00 m	1'776.00
011362	3,50 m	1'923.00
011362	3,80 m	2'107.00



PANNEAU LIGHT (SEULEMENT POUR PROFILÉ 60/10)

Habillage Light, façade avant et/ou arrière avec profilé en bois ou PVC.. Seulement jusqu'à 3,80 m de largeur de la piscine, prix par coté.

S

Jusqu'aux dimensions de la piscine

011363	3,00 m, profilé en bois	648.00
011363	3,50 m, profilé en bois	753.00
011363	3,80 m, profilé en bois	858.00
011364	3,00 m, profilé en PVC	483.00
011364	3,50 m, profilé en PVC	511.00
011364	3,80 m, profilé en PVC	540.00



ATTENTION

Pour les installations type Light avec un profilé 60/14, la version Compact (voir page 16) doit être prévue pour le banc, la façade ou l'habillage trois faces.



N° d'article	Description	Prix CHF
		
OSSATURE EN ACIER POUR HABILLAGE PAR LE MAÎTRE D'OEUVRE (SEULEMENT POUR PROFILÉ 60/10)		S
011365	(a) Revêtement sablé, galvanisée à la flamme et laqué PVC (jusqu'à 12,00 m x 6,00 m)	562.00/m
		
HABILLAGE TROIS FACES LIGHT (SEULEMENT POUR PROFILÉ 60/10) En bois ou en PVC avec structure en acier, sablé, galvanisée à la flamme et revêtement en PVC		S
011366	(b) Habillage trois faces Light dès 3,80 m de largeur de piscine	1'068.00/m
		
ASSIETTE DE GUIDAGE (uniquement si les parties latérales ne peuvent pas être à fleur avec la paroi de la piscine)		S
011384	(c) Assiette de guidage 2 pièces	819.00/set
		
INSTALLATION MOBILE HORS-SOL LIGHT (SEULEMENT POUR PROFILÉ 60/10) Installation version mobile hors-sol Light, dans laquelle tout le dispositif d'enroulement est retiré manuellement ou électriquement du bord de la piscine. Ceci est particulièrement important pour les coins à grands rayons.		S
011037 / 011039	(d) Installation mobile hors-sol light	Prix sur demande

ATTENTION

Pour les installations type Light avec un profilé 60/14, la version Compact (voir page 16) doit être prévue pour le banc, la façade ou l'habillage trois faces.



N° d'article	Description	Prix CHF
--------------	-------------	----------

SYSTÈME D'ENROULEUR TYPE COMPACT POUR PROFILÉ PREMIUM 60/14 OU PROFILÉ CAP-TEC 60/14 **S**

Entraînement: Moteur Compact courant continu 24 V DC, avec réducteur à blocage automatique ainsi que des interrupteurs mécaniques de début et de fin de course et interrupteur de sécurité.

Alimentation: Transformateur 230 V AC / 24 V DC, avec redresseur et fusibles pour primaire et secondaire.

Interrupteur de commande: Interrupteur à clé OUVERT/STOP/FERMÉ.

Flancs: Carcasse moteur et plaque de butée, construction robuste en PVC.



Axe porteur: Axe en inox 1.4571 (V4A)

Prix sans le volet, le transport et le montage.

Jusqu'aux dimensions de la piscine

011302	14,00 m x 3,00 m	6'610.00
011302	14,00 m x 3,50 m	6'763.00
011302	14,00 m x 4,00 m	6'915.00
011302	14,00 m x 4,50 m	7'067.00
011302	14,00 m x 5,00 m	7'218.00
011302	13,00 m x 5,50 m	7'369.00
011302	14,00 m x 5,50 m	8'147.00
011302	12,00 m x 6,00 m	8'298.00
011302	14,00 m x 6,00 m	9'524.00
011302	14,00 m x 6,50 m	9'901.00
011302	14,00 m x 7,00 m	11'476.00

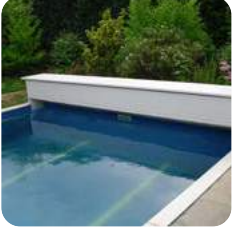

	N° d'article	Description	Prix CHF
	TÉLÉCOMMANDES		S
	011-018	Télécommande pour Compact à 3 canal VHF (très hautes fréquences) 433 MHz	870.00
	011-019	Télécommande pour Light, 3-canal VHF (très hautes fréquences) 433 MHz, comprend: Emetteur, récepteur et capot supplémentaire pour panneau latéral, platine électronique Light, équerre spécial pour fin de course Light, support de capot en PVC pour panneau latéral, plot de fixation du capot, câble reliant le panneau latéral à l'entraînement 7 mm x 1,5 mm	1'449.00
	BANC COMPACT Banc Compact en profilé PVC ou bois massif. Structure en acier, sablé, galvanisé à la flamme et laqué PVC. Seulement jusqu'à 3,80 m de largeur de la piscine.		S
		Jusqu'aux dimensions de la piscine	
	011367	3,00 m	1'776.00
	011367	3,50 m	1'923.00
	011367	3,80 m	2'107.00
 	PANNEAU COMPACT Habillage Compact, façade avant et/ou arrière avec profilé en bois ou PVC. Seulement jusqu'à 3,80 m de largeur de la piscine, prix par coté.		S
		Jusqu'aux dimensions de la piscine	
	011368	3,00 m, profilé en bois	648.00
	011368	3,50 m, profilé en bois	753.00
	011368	3,80 m, profilé en bois	858.00
	011369	3,00 m, profilé en PVC	483.00
	011369	3,50 m, profilé en PVC	511.00
	011369	3,80 m, profilé en PVC	540.00

N° d'article	Description	Prix CHF
	OSSATURE EN ACIER POUR HABILLAGE PAR LE MAÎTRE D'OEUVRE	S
011386	(a) Revêtement sablé, galvanisée à la flamme et laqué PVC (jusqu'à 12,00 m x 6,00 m)	562.00/m
	HABILLAGE TROIS FACES COMPACT En bois ou en PVC avec structure en acier, sablé, galvanisée à la flamme et revêtement en PVC.	S
011371	(b) Habillage trois faces Compact dès 3,80 m de largeur de piscine	1'068.00/m
	ASSIETTE DE GUIDAGE (uniquement si les parties latérales ne peuvent pas être à fleur avec la paroi de la piscine.)	S
011384	(c) Assiette de guidage 2 pièces	819.00/set
	INSTALLATION MOBILE HORS-SOL COMPACT Installation version mobile hors-sol Compact, dans laquelle tout le dispositif d'enroulement est retiré manuellement ou électriquement du bord de la piscine. Ceci est particulièrement important pour les coins à grands rayons.	S
011037 / 011039	(d) Installation mobile hors-sol compact	Prix sur demande





N° d'article Description Prix CHF

SYSTÈME D'ENROULEUR TYPE IBS – ROM (MOTEUR DANS L'AXE SANS CAISSON À MOTEUR)* S

Entraînement: Moteur dans l'axe type ROM250/GRA/01 / 24 V DC, avec fin de course électronique. Jusqu'à 250 NM et une profondeur d'installation max. (ligne d'eau jusqu'à l'axe) de 1'500 mm. Pour une profondeur d'installation supérieure à 1'500 mm, prix sur demande.

Alimentation: Transformateur 230 V AC / 24 V DC, avec redresseur et fusibles pour primaire et secondaire ainsi qu'une fiche «Schuko».

Interrupteur de commande: Interrupteur à clé OUVERT/STOP/FERMÉ.

Axe porteur: Axe en inox 1.4571 (V4A).

Prix sans le volet, le transport et le montage.

Jusqu'aux dimensions de la piscine

011304	13,00 m x 3,00 m	8'366.00
011304	13,00 m x 3,50 m	8'521.00
011304	13,00 m x 4,00 m	8'674.00
011304	13,00 m x 4,50 m	8'829.00
011304	13,00 m x 5,00 m	8'981.00
011304	13,00 m x 5,50 m	9'134.00
011304	13,00 m x 6,00 m	10'076.00



SYSTÈME D'ENROULEUR TYPE IBS – GAI EST PROTÉGÉ PAR UN BOITIER AVEC COUVERCLE MASSIF EN PVC DUR RÉSISTANT À L'EAU (DANS UN CAISSON À MOTEUR SÉPARÉ)* S

Entraînement: GAI / 24 V DC avec réducteur à blocage automatique avec fin de course électronique. Jusqu'à 250 NM et une profondeur d'installation max. (ligne d'eau jusqu'à l'axe) de 1'500 mm. Pour une profondeur d'installation supérieure à 1'500 mm, prix sur demande.

Alimentation: Transformateur 230 V AC / 24 V DC, avec redresseur et fusibles pour primaire et secondaire ainsi qu'une fiche «Schuko».

Interrupteur de commande: Interrupteur à clé OUVERT/STOP/FERMÉ.

Axe porteur: Axe en inox 1.4571 (V4A).

Raccord mural: Raccord à vis étanche avec Simmerring, roulement à billes et coussin de pression à la graisse comme joint d'étanchéité supplémentaire et lubrification du roulement.

Prix sans le volet, le transport et le montage.

Jusqu'aux dimensions de la piscine

011303	13,00 m x 3,00 m	8'862.00
011303	13,00 m x 3,50 m	9'014.00
011303	13,00 m x 4,00 m	9'166.00
011303	13,00 m x 4,50 m	9'318.00
011303	13,00 m x 5,00 m	9'468.00
011303	13,00 m x 5,50 m	9'619.00
011303	13,00 m x 6,00 m	10'550.00

*Supplément de prix pour exécution piscines liner et avec étanchéité souple sur demande.

Accessoires pour type IBS installation immergée

N° d'article Description Prix CHF



IBS-1



a

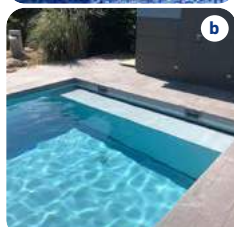

b



c



IBS-2



d



IBS-3

ACCESSOIRES POUR TYPE IBS-1*

S

Banc immergé avec plaques en PVC, couleur: blanc ou gris clair, comme revêtement supérieur du rouleau de la couverture dans la piscine. Cadre d'angle en inox précontraint en deux parties, recouvert de plaques en matière synthétique et de rouleaux au niveau de la fente de passage pour guider la couverture (jusqu'à 12,00 m x 6,00 m).

Habillage immergé deux côtés comme habillage frontal (devant) et supérieur (dessus) du rouleau de la couverture dans la piscine. Cadre en inox avec poutre recouvert de plaques en matière PVC (blanc ou gris clair) et de rouleaux au niveau de la fente de passage pour guider la couverture. Convient également pour un revêtement supplémentaire en carrelage (max. carrelage incl. colle type A = 15mm, type B = 30 mm) ou d'un liner.

011373**	(a) Banc immergé avec plaques en PVC jusqu'à 12,0 m x 6,0 m	1'005.00/m
011375**	(b) Habillage immergé deux côtés Version A jusqu'à 12,0 m x 5,0 m	1'723.00/m
011388**	(b) Habillage immergé deux côtés type B jusqu'à 14,0 m x 7,0 m	1'975.00/m
011387**	(c) Tôles de suspension pour moteur tubulaire à fixer sur le bord de la piscine (set de 2 pcs.). Profondeur de montage max. 1,0 m	729.00

ACCESSOIRES POUR TYPE IBS-2*

S

Caillebotis immergé avec plaques en PVC, couleur: gris clair, pour une intégration discrète de la couverture dans le bac à volet au-dessous du fond du bassin. Cadre d'angle en inox, recouvert de plaques en matière synthétique et de rouleaux au niveau de la fente de passage pour guider la couverture. Convient également pour un revêtement supplémentaire en carrelage (épaisseur maximale du carrelage incl. colle 15 mm) ou d'un liner. Jusqu'à max. 0,80 m de largeur du bac à volet et 7 m de largeur de bassin. Versions plus solides et plus grandes sur demande!

Caillebotis immergé avec poutre et plaques en PVC, couleur: gris clair, pour une intégration discrète de la couverture dans le bac à volet au-dessous du fond du bassin avec rouleaux au niveau de la fente de passage pour guider la couverture. Jusqu'à max. 0,80 m de largeur du bac à volet et 7,0 m de largeur de bassin. Convient également pour un revêtement supplémentaire en carrelage (épaisseur maximale du carrelage incl. colle 30 mm)

011376**	(d) Caillebotis immergé avec plaques en PVC	1'031.00/m
011377**	(d) Caillebotis immergé avec poutre et plaques en PVC jusqu'à 7,0 m	1'470.00/m

ACCESSOIRES POUR TYPE IBS-3*

S

Trappe automatique pour bac à volet comprenant: une structure portante ainsi qu'un axe rotatif en inox. Habillage avec des plaques en PVC, couleur: blanc ou gris clair. Entraînement: moteur courant continu, tension de fonctionnement 24 V, réducteur à blocage automatique. Protection thermique, commande 24 V. Transmission par chaîne avec contrôleur de courant, classe de protection IP 55. Raccord à vis étanche avec Simmerring, roulement à billes et coussin de pression à la graisse comme joint d'étanchéité supplémentaire et lubrification du roulement. Commande électrique comprenant transformateurs de protection, protection thermique, contacteurs, interrupteur principal, disjoncteurs et bornes de raccordement montées dans une armoire de commande et entièrement câblées.

011378**	Caillebotis immergé automatique pour bac à volet	Prix sur demande
----------	--	------------------

*Supplément de prix pour exécution piscines liner et avec étanchéité souple sur demande.

**Largeur minimale de 3 m pour le calcul du prix



N° d'article Description Prix CHF



IBS-5



e

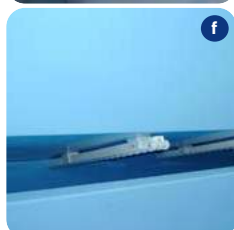

f



IBS-6



IBS-6

ACCESSOIRES POUR TYPE IBS-5* **S**

Panneau immergé avec plaques en PVC, couleur: gris clair, comme habillage frontal du bac à volet, composé d'un cadre angulaire en inox (V4A), recouvert de plaques PVC. Convient également pour un carrelage additionnel (épaisseur maximale du carrelage, colle comprise, de 15 mm) ou pour le collage d'un PVC armé. Jusqu'à une hauteur de caisson de 1 m et une hauteur de panneau de 0,84 m. Versions plus épaisses et plus grandes sur demande!

Guide à roulettes pour un meilleur guidage de la couverture. Installation environ toutes les 600 mm sur la largeur de la piscine. Pour IBS-5 uniquement nécessaire pour un niveau d'eau élevé.

011374**	(e) Panneau immergé avec plaques en PVC	1'058.00/m
011216	Canne de guidage en PVC	88.00
011215	(f) Guide à roulettes	194.00

ACCESSOIRES POUR TYPE IBS-6* **S**

Panneau immergé avec plaques en PVC, couleur: gris clair, comme habillage frontal du bac à volet, composé d'un cadre angulaire en inox (V4A), recouvert de plaques PVC. Convient également pour un carrelage additionnel (épaisseur maximale du carrelage, colle comprise, de 15 mm) ou pour le collage d'un PVC armé. Jusqu'à une hauteur de caisson de 1 m et une hauteur de panneau de 0,84 m. Versions plus épaisses et plus grandes sur demande!

Guide à roulettes/rouleaux de conduite pour un meilleur guidage de la couverture. Installation environ toutes les 600 mm sur la largeur de la piscine. Pour IBS-6 indispensable.

011374**	(e) Panneau immergé avec plaques en PVC	1'058.00/m
011215	(f) Guide à roulettes	194.00
011218	Rouleaux de conduite	194.00

*Supplément de prix pour exécution piscines liner et avec étanchéité souple sur demande.

**Largeur minimale de 3 m pour le calcul du prix

N° d'article Description Prix CHF



ACCESSOIRES POUR TYPE IBS-8* **S**
Trappe automatique pour bac à volet comprenant: une structure portante ainsi qu'un axe rotatif en inox. Habillage avec des plaques en PVC, couleur: blanc ou gris clair. Entraînement: moteur courant continu, tension de fonctionnement 24 V, réducteur à blocage automatique. Protection thermique, commande 24 V. Transmission par chaîne avec contrôleur de courant, classe de protection IP 55. Raccord à vis étanche avec Simmerring, roulement à billes et coussin de pression à la graisse comme joint d'étanchéité supplémentaire et lubrification du roulement. Commande électrique comprenant transformateurs de protection, protection thermique, contacteurs, interrupteur principal, disjoncteurs et bornes de raccordement montées dans une armoire de commande et entièrement câblées.



011378** (g) Caillebotis immergé automatique pour bac à volet Prix sur demande

ACCESSOIRES POUR TYPE IBS-9 **S**
 Caillebotis sans cadre avec profilés en bois ou en PVC comme habillage supérieur du bac à volet. Caillebotis en bois acajou imprégné ou profilés PVC (blanc).



Caillebotis jusqu'à		
011380**	(h) 3,00 m	1'848.00
011380**	(h) 3,50 m	2'107.00
011380**	(h) 4,00 m	2'371.00
011380**	(h) 4,50 m	2'636.00
011380**	(h) 5,00 m	2'900.00
011380**	(h) 5,50 m	3'162.00
011380**	(h) 6,00 m	3'428.00
011216	Canne de guidage en PVC	88.00

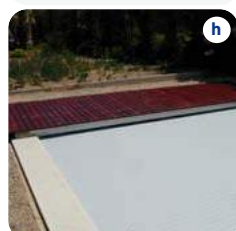

ACCESSOIRES POUR TYPE IBS **S**



011-018	(i) Télécommande à 3 canaux VHF 433 MHz	870.00
011372	(j) Disque de protection pour liner (2 pièces sont nécessaires)	114.00/pce

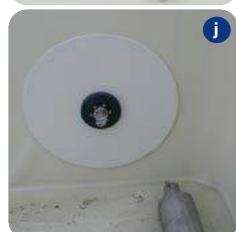

*Supplément de prix, pour exécution piscines liner ou avec étanchéité souple sur demande.
 **Largeur minimale de 3 m pour le calcul du prix



NOUVEAU

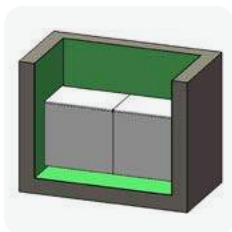

N° d'article	Description	Prix CHF
ACCESSOIRES POUR EXÉCUTION IBS-1 S		
Habillage immergé à carreler: En inox CNS 1.4404, surface brute, 3 poutres, avec déflecteur à rouleaux soudé, tôles en forme de plaque à tarte, équerre de montage y compris kit d'étanchéité, matériel de fixation et flasques de prémontage. Épaisseur maximale du carrelage 40 mm. Hauteur maximale du panneau 1,0 m et largeur maximale du bassin 6,0 m. Modèles plus robustes et plus larges sur demande.		
Habillage immergé en inox VA: En inox CNS 1.4404, surface des panneaux polis, 3 poutres, avec déflecteur à rouleaux soudé, équerre de montage y compris kit d'étanchéité, matériel de fixation et flasques de prémontage. Hauteur maximale du panneau 1,0 m et largeur maximale du bassin 6,0 m. Modèles plus robustes et plus larges sur demande.		
011801	Habillage immergé à carreler	2'960.00/m
011800	Habillage immergé en inox VA	2'870.00/m
Suppément de prix pour piscines liner et avec étanchéité souple		920.00



ACCESSOIRES POUR EXÉCUTION IBS-2 S		
Caillebotis immergé avec panneau à carreler: En inox CNS 1.4404, surface brute, 2 poutres, avec déflecteur à rouleaux soudé, tôles en forme de plaque à tarte, équerre de montage y compris kit d'étanchéité, matériel de fixation et flasques de prémontage. Épaisseur maximale du carrelage 40 mm. Largeur maximale du panneau 1,0 m et largeur maximale du bassin 6,0 m. Modèles plus robustes et plus larges sur demande.		
Caillebotis immergé avec panneau inox VA: En inox CNS 1.4404, surface des panneaux polis, 2 poutres, avec déflecteur à rouleaux soudé, équerre de montage y compris kit d'étanchéité, matériel de fixation et flasques de prémontage. Largeur maximale du panneau 1,0 m et largeur maximale du bassin 6,0 m. Modèles plus robustes et plus larges sur demande.		
011807	Caillebotis immergé avec panneau à carreler	1'780.00/m
011806	Caillebotis immergé avec panneau inox VA	1'480.00/m
Suppément de prix pour piscines liner et avec étanchéité souple		615.00



ACCESSOIRES POUR EXÉCUTION IBS-6 S		
Panneau immergé à carreler: En inox CNS 1.4404, surface brute, 2 poutres, tôles en forme de plaque à tarte, équerre de montage y compris kit d'étanchéité, matériel de fixation et flasques de prémontage. Épaisseur maximale du carrelage 40 mm. Hauteur maximale du panneau 1,0 m et largeur maximale du bassin 6,0 m. Modèles plus robustes et plus larges sur demande.		
Panneau immergé inox VA: En inox CNS 1.4404, surface des panneaux polis, 2 poutres, équerre de montage y compris kit d'étanchéité, matériel de fixation et flasques de prémontage. Hauteur maximale du panneau 1,0 m et largeur maximale du bassin 6,0 m. Modèles plus robustes et plus larges sur demande.		
011805	Panneau immergé à carreler	1'510.00/m
011804	Panneau immergé inox VA	1'340.00/m
Suppément de prix pour piscines liner et avec étanchéité souple		615.00

Prix CHF

COUVERTURES HORS-SOL LIGHT/COMPACT

largeur de la couverture	frais de transport* CH à part	frais de transport* TI, GR, VS	frais de transport* BL/BS	montage complet
jusqu'à 5'000 mm	800.00	+200.00	-200.00	1'200.00
dès 5'001 mm	sur demande	sur demande	sur demande	sur demande
couv. mobiles jusqu'à 5'000 mm	800.00	+200.00	-200.00	2'000.00
couv. mobiles dès 5'001 mm	sur demande	sur demande	sur demande	sur demande

COUVERTURES IMMERGÉES IBS
IBS-3 et IBS-8 sur demande!

largeur de la couverture	frais de transport* CH à part	frais de transport* TI, GR, VS	frais de transport* BL/BS	montage complet
jusqu'à 5'000 mm	800.00	+200.00	-200.00	1'700.00
dès 5'001 mm	1'000.00	+200.00	-200.00	2'100.00
dès 6'100 mm	1'200.00	+200.00	-200.00	2'700.00
dès 7'100 mm	1'500.00	+200.00	-200.00	3'300.00
dès 8'100 mm	sur demande	sur demande	sur demande	sur demande

*Frais de transport et déplacements: Attention! Les communes de montagne difficile d'accès sur demande!



Prix CHF

SUPPLEMENTS DE MONTAGE

	montage complet
Caillebotis immergé	900.00
Panneau immergé	700.00
Banc immergé / habillage immergé	700.00
Guides à rouleaux/autres guides	100.00/m
Prise de mesures jusqu'à 50 m ² (formes spéc. sur demande)	500.00
Pose du volet jusqu'à 50 m ²	600.00
Pose du volet entre 51 – 70 m ²	750.00
Pose du volet entre 71 – 100 m ²	900.00
Plus-value (frais de montage) pour piscine liner et revêtement à étanchéité souple	700.00
Elimination du vieux volet jusqu'à 50 m ²	400.00
Découpe de margelles vers les installations hors-sol, par découpe	125.00

FRAIS DE TRANSPORT POUR DES LAMES DE RECHANGE / VOLET

Quantité de lames	frais de transport jusqu'à 5'000 mm CH à part	frais de transport jusqu'à 5'000 mm TI, GR, VS	frais de transport jusqu'à 5'000 mm BL/BS	frais de transport dès 5'000 mm jusqu'à 6'500 mm (plus large sur demande CH à part)	frais de transport dès 5'000 mm jusqu'à 6'500 mm (plus large sur demande) TI, GR, VS	frais de transport dès 5'000 mm jusqu'à 6'500 mm (plus large sur demande) BL/BS	suppl. achat 40 lames
jusqu'à 20	200.00	+100.00	-100.00	400.00	+100.00	-100.00	+100.00
dès 21	400.00	+100.00	-100.00	600.00	+100.00	-100.00	+100.00
dès 50	600.00	+100.00	-100.00	800.00	+100.00	-100.00	

TARIFS DE SERVICE EN REGIE

Tarif à l'heure	130.00
Plongée	Forfaitaire par intervention 200.00
Déplacement*	Région BL/BS 200.00
	Région TI/GR/VS/GE/TG/SG/FL 390.00
	Reste de la Suisse 350.00

*Frais de transport et déplacements: Attention! Les communes de montagne difficile d'accès sur demande!







N° d'article	Description	Prix CHF
MOTEURS ET TRANSFORMATEURS		S
011-157	(a) Moteur ROM 230 V AC / 24 V DC, 250 Nm GRA avec 15 m de câble	3'760.00
011-021	(b) Moteur GAI, 230 V AC / 24 V DC, fin de course mécanique, sans console	4'442.00
011-110	(b) Moteur GAI, 230 V AC / 24 V DC, fin de course électronique, sans console	4'442.00
011-022	(c) Moteur GFA, 0,37 kW, 230 V AC / 24 V DC, fin de course mécanique	3'033.00
011-116	(c) Moteur GFA, 0,55 kW, 230 V AC / 24 V DC, fin de course mécanique	3'655.00
011-023	(d) Moteur Aqua-Junior 120 Nm, Ouverture pour axe Ø 30 mm, 230 V AC / 24 V DC, fin de course mécanique	2'498.00
011-024	(e) Moteur Aquamat 250 Nm, Ouverture pour axe Ø 30 mm, 230 V AC / 24 V DC, fin de course mécanique	3'945.00
011-026	(f) Moteur SWF 230 V AC / 24 V DC, pour Aquamat & GAI (402523)	422.00
011-107	(f) Moteur SWF 230 V AC / 24 V DC, pour Aqua-Junior (404312)	445.00
011-091	(f) Moteur SWF 230 V AC / 24 V DC, pour Light, grandeur 1 (403939)	224.00
011-092	(f) Moteur SWF 230 V AC / 24 V DC, pour Light, grandeur 2 (403362)	406.00
011-002	(g) Transformateur avec boîtier type EG5, 230 V AC / 24 V DC, pour moteur Light	476.00
011-001	(h) Transformateur avec boîtier type EG10, 230 V AC / 24 V DC, V pour entraînement avec fins de course mécaniques GAI, Aquamat, Auqa-Junior	756.00
011-000	(i) Transformateur avec boîtier type DTU-F 900/UI, 3x 400 V AC / 24 V DC, pour moteur GFA 0,37 kW	2'492.00
011-156	(j) Coffret de commande / transfo type GRA pour entraînement GAI et moteur tubulaire avec fin de course électronique	1'486.00

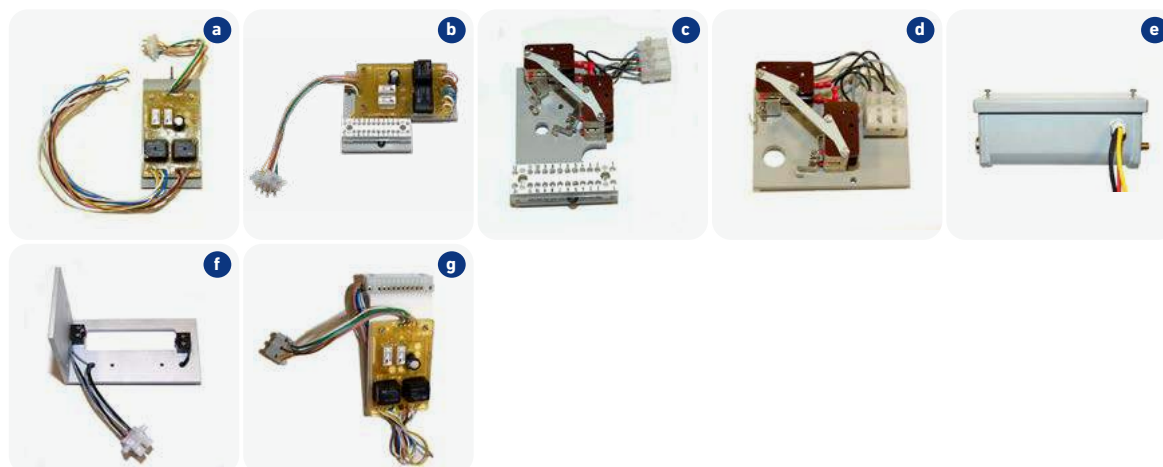

N° d'article	Description	Prix CHF
INTERRUPTEUR FIN DE COURSE ET PLATINE		S
011-054	(a) Interrupteur fin de course/platine Aqua-Junior	707.00
011-055	(a) Interrupteur fin de course/platine Aquamat	707.00
011-057	(b) Interrupteur fin de course Aqua-Junior	120.00
011-058	(b) Interrupteur fin de course Aquamat	120.00
011-059	(c) Interrupteur fin de course GFA	663.00
011-109	(c) Interrupteur fin de course avec angle GAI, fin de course mécanique	240.00
011-121	(d) Platine GAI	466.00
011-051	(e) Interrupteur fin de course type DC2 seul pour moteurs Light + GAI	23.00
011-052	(f) Interrupteur fin de course type Cherry D44 seul pour Aquamat et AquaJunior	20.00
011-134	(g) Bras de fin de course avec vis moletée pour moteur GAI	139.00

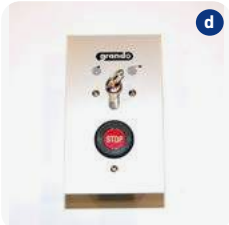
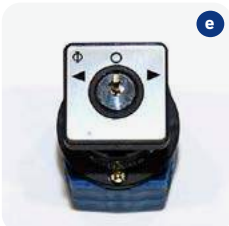

N° d'article	Description	Prix CHF
INTERRUPTEURS A CLÉ ET RADIOCOMMANDES		S
	011-004 (a) Interrupteur à clé type Feller apparent pour installation Light	295.00
	011-010 (b) Interrupteur à clé type Feller encastré pour installation Light	295.00
	011-003 (a) Interrupteur à clé type Feller apparent (à cran) pour installation IBS pour moteur Grando GAI, Aquamat et Aqua-Junior avec fin de course mécanique	295.00
	011-009 (b) Interrupteur à clé type Feller encastré (à cran) pour installation IBS pour moteur Grando GAI, Aquamat et Aqua-Junior avec fin de course mécanique	295.00
	221-024 (a) Interrupteur à clé type Feller apparent (à impulsion) pour installation IBS pour moteur Grando avec fin de course électronique, GAI et moteur tubulaire	295.00
	221-025 (b) Interrupteur à clé type Feller encastré (à impulsion) pour installation IBS pour moteur Grando avec fin de course électronique, GAI et moteur tubulaire	295.00
	011-005 (c) Interrupteur à clé type GEB0303 apparent (à impulsion avec bouton arrêt d'urgence) pour installation IBS	178.00
	011-008 (d) Interrupteur à clé type GEB0303 encastré (à impulsion avec bouton arrêt d'urgence) pour installation IBS	178.00
	011-140 (e) Interrupteur à clé type Solenoid encastré (à cran) pour installation capot Light dès 08/21	182.00
	011-007 (f) Interrupteur à clé type KM encastré (à impulsion avec bouton arrêt d'urgence) pour installation dans capot Compact	262.00
	011-013 Clé de rechange type Feller AB3150 pour 011-003, 011-004, 011-009 et 011-010	25.00
	011-014* Clé de rechange type Solenoid jusqu'à 08/21	25.00
	011-141 Clé de rechange type Solenoid dès 08/21 pour 011-140	25.00
	011-015 Clé de rechange type GEB pour 011-005 et 011-008	20.00
	011-012 Clé de rechange type CES pour 011-007	20.00
	011-018 (g) Radiocommande 3 canaux VHF 433 MHz pour Compact/IBS	870.00
	011-019 (g) Radiocommande 3 canaux VHF 433 MHz pour Light	1'449.00
	011-020 Télécommande pour radiocommande 3 canaux 433 MHz	410.00

*Jusqu'à épuisement du stock!



N° d'article Description Prix CHF

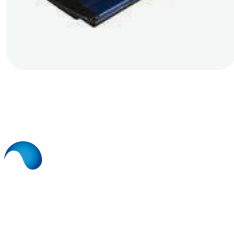

NOU-
VEAU

VOLET PVC 60/14

S

Base de calcul: Pour calculer un volet en (m²), la largeur ainsi que la longueur doivent être arrondies à 0,5 m supérieur (par ex. 8,70 m x 4,25 m = 9,0 m x 4,5 m = 40,5 m²). Base de calcul pour une largeur à partir de 3,00 m. Pour le calcul, c'est toujours la dimension intérieure finie du bassin qui fait foi. Largeur max. du volet 6,0 m, au-delà sur demande.

Prolongation de la couverture: Pour les exécutions hors-sol, IBS-1, IBS-2, IBS-4, IBS-5, IBS-6, IBS-9 une prolongation de la couverture jusqu'à l'axe est requise.

Protection solaire: En principe, toutes les couvertures - si elles ne sont pas posées sur l'eau - doivent être protégés contre toute exposition au soleil. Nous recommandons également pour les profilés en polycarbonate (hors de l'eau) de ne pas les exposer aux rayons du soleil, sinon leur durée de vie sera considérablement réduite.

Profilés translucides: Tous les profilés avec une surface supérieure translucide (PVC et polycarbonate) peuvent former de la condensation à l'intérieur. Il s'agit d'un processus physique naturel en raison du changement constant des températures extérieures.

Attention! En cas de commande ultérieure de lames, des différences de couleur sont possibles. Commande minimum 8 profilés.

014250	(a) Profilé Standard 60/14, PVC blanc	94.00/m ²
014254	(b) Profilé Standard 60/14, PVC gris	94.00/m ²

VOLET POLYCARBONATE 60/14

S

Résistance à la grêle RG3

014261	(c) Profilé Standard 60/14, Polycarbonate solaire	166.00/m ²
014260	(d) Profilé Standard 60/14, Polycarbonate transparent	166.00/m ²
014262	(e) Profilé Standard 60/14, Polycarbonate métallique solaire	178.00/m ²
014263	(f) Profilé Standard 60/14, Polycarbonate platinum solaire	178.00/m ²
014264**	(g) Profilé Standard 60/14, Polycarbonate graphite solaire	178.00/m ²
014265**	(h) Profilé Standard 60/14, Polycarbonate cobalt solaire	178.00/m ²

VOLET POUR ESCALIERS ROMAINS ET ANGULAIRES - AVEC DÉCALAGES DES LAMES*

S

Largeur maximale 4 m et longueur maximale 1,5 m, escaliers plus grands sur demande.

014270	(a) Profilé Standard 60/14, PVC blanc	706.00
014271	(b) Profilé Standard 60/14, PVC gris	706.00
014275	(c) Profilé Standard 60/14, Polycarbonate solaire	1'154.00
014274	(d) Profilé Standard 60/14, Polycarbonate transparent	1'154.00
014276	(e) Profilé Standard 60/14, Polycarbonate métallique solaire	1'258.00
014277	(f) Profilé Standard 60/14, Polycarbonate platinum solaire	1'258.00
014278**	(g) Profilé Standard 60/14, Polycarbonate graphite solaire	1'258.00
014279**	(h) Profilé Standard 60/14, Polycarbonate cobalt solaire	1'258.00

**Remarque : les profilés foncés sont plus sensibles aux variations thermiques. Les déformations ne constituent pas un motif de réclamation au titre de la garantie.

*Pour la fabrication d'escaliers romains, un gabarit est nécessaire

Dispositif d'enroulement hors-sol et hors-sol Deluxe

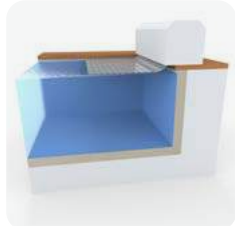

N° d'article Description Prix CHF

DISPOSITIF D'ENROULEMENT HORS-SOL S

Entrainement: moteur d'entrainement 24 V avec fin de course électronique.

Alimentation: transformateur 230 V AC / 24 V DC.

Interrupteur de commande: interrupteur à clé OUVERT/STOP/FERMÉ.

Eléments latéraux: boîtier du moteur et plaque de butée en aluminium.

Axe d'enroulement: en inox V4A.

Prix sans le volet, le transport et le montage.

Jusqu'aux dimensions de la piscine

014206	12,00 m x 3,00 m	5'129.00
014206	12,00 m x 3,50 m	5'208.00
014206	12,00 m x 4,00 m	5'288.00
014206	12,00 m x 4,50 m	5'366.00
014206	12,00 m x 5,00 m	5'447.00
014206	12,00 m x 5,50 m	5'522.00
014206	12,00 m x 6,00 m	5'603.00



HABILLAGE S

Habillage en aluminium blanc (RAL 9010), thermolaqué, capots en plastique pour les paliers et les parties latérales des contre-paliers (longueur max. du volet 12 m).

Jusqu'aux dimensions de la piscine

014203	12,00 m x 3,00 m	1'775.00
014203	12,00 m x 4,00 m	2'006.00
014203	12,00 m x 5,00 m	2'240.00
014203	12,00 m x 6,00 m	2'776.00



OPTION S

Plaque pour banc, en polyester, afin de renforcer l'habillage pour que celui-ci peut être utiliser comme banc.

014210	Plaque pour banc à 1'900 mm	538.00/plaque
--------	-----------------------------	---------------

*Dimensions spéciales, supérieures à 6,0 m de largeur, sur demande.



Dispositif d'enroulement hors-sol et hors-sol Deluxe



INFORMATION

Pour les piscines extérieures, seul un volet en polycarbonate peut être installé sur l'enrouleur hors-sol Deluxe ! Pour les piscines intérieures, on peut installer des lames en PVC et en polycarbonate. Version Deluxe uniquement disponible sans habillage.

N° d'article Description Prix CHF

DISPOSITIF D'ENROULEMENT HORS-SOL DELUXE*

S

Entrainement: moteur tubulaire 24 V, 250 Nm avec 15 m de câble et fin de course électronique.

Alimentation: transformateur 230 V AC / 24 V DC.

Interrupteur de commande: interrupteur à clé OUVERT/STOP/FERMÉ.

Éléments latéraux: Consoles design en acier inox pour le moteur et la plaque de contre-palier.

Axe d'enroulement: en inox V4A.

Prix sans le volet, le transport et le montage.

Jusqu'aux dimensions de la piscine

N° d'article	Description	Prix CHF
014208	15,00 m x 3,00 m	6'502.00
014208	15,00 m x 3,50 m	6'635.00
014208	15,00 m x 4,00 m	6'770.00
014208	15,00 m x 4,50 m	6'903.00
014208	15,00 m x 5,00 m	7'035.00
014208	15,00 m x 5,50 m	7'169.00
014208	15,00 m x 6,00 m	7'302.00

*Dimensions spéciales, supérieures à 6,0 m de largeur, sur demande.

Dispositif d'enroulement immergé avec moteur externe



ATTENTION
Le moteur externe n'est pas étanche à l'eau!

N° d'article	Description	Prix CHF
--------------	-------------	----------

DISPOSITIF D'ENROULEMENT IMMERGÉ AVEC MOTEUR EXTERNE*

S

Entrainement: moteur d'entraînement 24 V avec fin de course électronique pour un montage dans un compartiment externe. Jusqu'à une profondeur d'installation max. (ligne d'eau jusqu'à l'axe) de 1'500 mm. Pour une profondeur d'installation supérieure à 1'500 mm, prix sur demande.

Alimentation: transformateur 230 V AC / 24 V DC.

Interrupteur de commande: interrupteur à clé OUVERT/STOP/FERMÉ.

Exécution: traversée de paroi en inox/mat. synthétique incl. matériel de fixation.

Axe d'enroulement: en inox V4A.

Prix sans le volet, le transport et le montage.

Jusqu'aux dimensions de la piscine

014201	12,00 m x 3,00 m	4'805.00
014201	12,00 m x 3,50 m	4'950.00
014201	12,00 m x 4,00 m	5'097.00
014201	12,00 m x 4,50 m	5'242.00
014201	12,00 m x 5,00 m	5'386.00
014201	12,00 m x 5,50 m	5'530.00
014201	12,00 m x 6,00 m	5'675.00

*Dimensions spéciales, supérieures à 6,0 m de largeur, sur demande.



Dispositif d'enroulement immergé avec moteur tubulaire



N° d'article	Description	Prix CHF
--------------	-------------	----------

DISPOSITIF D'ENROULEMENT IMMERGÉ AVEC MOTEUR TUBULAIRE*

S

Entraînement: Moteur dans l'axe 24 V, 250 Nm avec 15 m de câble et fin de course électronique. Jusqu'à une profondeur d'installation max. (ligne d'eau jusqu'à l'axe) de 1'500 mm. Pour une profondeur d'installation supérieure à 1'500 mm, prix sur demande.

Alimentation: transformateur 230 V AC / 24 V DC.

Interrupteur de commande: interrupteur à clé OUVERT/STOP/FERMÉ.

Axe d'enroulement: en inox V4A.

Prix sans le volet, le transport et le montage.

Jusqu'aux dimensions de la piscine

014200	12,00 m x 3,00 m	7'108.00
014200	12,00 m x 3,50 m	7'253.00
014200	12,00 m x 4,00 m	7'397.00
014200	12,00 m x 4,50 m	7'535.00
014200	12,00 m x 5,00 m	7'681.00
014200	12,00 m x 5,50 m	7'821.00
014200	12,00 m x 6,00 m	7'965.00

OPTIONS

S

014215	Plus-value tôle de suspension 500 mm (2 pcs) pour moteur tubulaire	432.00
014216	Boîte de raccordement sans gelée d'étanchéité	227.00



*Dimensions spéciales, supérieures à 6,0 m de largeur et supplément de prix pour exécution piscines liner et avec étanchéité souple sur demande.

Accessoires pour installation immergée

	N° d'article	Description	Prix CHF
	HABILLAGE IMMERGÉ, CAPOT DE COIN Habillage immergé en PVC blanc, montage à la construction en inox V4A incl. étrier de suspension		S
	014130*	Habillage immergé Standard approprié pour une longueur de couvertures jusqu'à 10 m	960.00/m
	014132 / 014133	Plaques de prémontage Standard pour piscines liner pour une longueur de couvertures jusqu'à 10 m	833.00/set
	014131*	Habillage immergé Large approprié pour une longueur de couvertures jusqu'à 15 m	1'453.00/m
	014134 / 014135	Plaques de prémontage Large pour piscines liner pour une longueur de couvertures jusqu'à 15 m	1'223.00/set
	CAPOT IMMERGÉ Capot immergé en PVC blanc, montage à la construction en inox V4A incl. étrier de suspension		S
	014140*	Panneau immergé Standard, hauteur max. 750 mm et cadre en inox	634.00/m
	014141*	Panneau immergé Large, hauteur max. 1'400 mm et cadre en inox	754.00/m
	CAILLEBOTIS IMMERGÉ Caillebotis immergé en PVC blanc 10 mm, exécution avec construction en inox V4A		S
	014142*	Caillebotis immergé Standard pour un bac à volet de max. 700 mm et cadre en inox	601.00/m
	014143*	Caillebotis immergé Large pour un bac à volet de max. 1'000 mm et cadre en inox	808.00/m
	LOUNGER IMMERGÉ		S
	014146*	Lounger immergé approprié pour une longueur de couvertures jusqu'à 10 m	899.00/m
	014132 / 014133	Plaques de prémontage Standard pour piscines liner pour une longueur de couvertures jusqu'à 10 m	833.00/set

*Toujours arrondir au 0,5 m supérieur



Accessoires pour installation immergée

N° d'article	Description	Prix CHF
POUTRE EN INOX V4A		S
014144*	(a) Poutre V4A 100 x 100 mm à poser	473.00/m
014145*	(b) Poutre V4A 100 x 100 mm à sceller	473.00/m
ACCESSOIRES		S
011218	(c) Rouleau de conduite avec matériel de fixation	194.00
011215	(d) Guide à roulettes avec matériel de fixation	194.00
011216	Canne de guidage en PVC	88.00
014231	(e) Set de glissières oscillantes pour piscine à débordement, set à 8 glissières et 2 buttoirs	135.00
INTERRUPTEUR À CLÉ ET RADIOCOMMANDES		S
014-100	(f) Interrupteur à clé encastré incl. clé de rechange	302.00
014-101	(g) Interrupteur à clé apparent incl. clé de rechange	238.00
014-106	Clé de rechange pour 014-100 et 014-101	22.00
014-102	(h) Télécommande 2-canaux	445.00
014-103	(i) Télécommande 4-canaux avec antenne et 10 m de câble	767.00
SANGLES		S
014-104	Set de 8 sangles Standard jusqu'à 1'500 mm, noir	59.00
014-105	Set de 8 sangles Large jusqu'à 2'500 mm, noir	95.00



*Toujours arrondir au 0,5 m supérieur

Motorisations et accessoires

N° d'article	Description	Prix CHF
MOTORISATIONS ET COFFRET		S
014-110	(a) Moteur Aqua-Junior 120 Nm, Ouverture pour axe Ø 30 mm, 230 V AC / 24 V DC, fin de course électronique	2'498.00
014-111	(b) Moteur Aquamat 250 Nm, Ouverture pour axe Ø 30 mm, 230 V AC / 24 V DC, in de course électronique	3'945.00
014-114	(c) Moteur tubulaire Aqua 250 Nm en PVC, 230 V AC / 24 V DC, avec 15 m de câble, in de course électronique	3'760.00
014-112	(d) Coffret Aqua ECB incl. transfo 230 V AC / 24 V DC, pour Aqua-Junior, Aquamat et moteur tubulaire Aqua	1'135.00



Prix CHF



INSTALLATION HORS-SOL

largeur de la couverture	frais de transport* CH à part	frais de transport* TI, GR, VS	frais de transport* BL/BS	montage complet
jusqu'à 5'000 mm	800.00	+200.00	-200.00	1'200.00
dès 5'001 - 6'000 mm	sur demande	sur demande	sur demande	sur demande

INSTALLATION IMMERGÉE

largeur de la couverture	frais de transport* CH à part	frais de transport* TI, GR, VS	frais de transport* BL/BS	montage complet
jusqu'à 5'000 mm	800.00	+200.00	-200.00	1'700.00
dès 5'001 - 6'000 mm	1 000.00	+200.00	-200.00	2'100.00

SUPPLEMENTS DE MONTAGE

	montage complet
Caillebotis immergé	900.00
Habillage immergé	700.00
Habillage immergé	700.00
Guides à rouleaux/autres guides (IBS-6/5)	100.00/m
Prise de mesures jusqu'à 50 m ² (formes spéc. sur demande)	500.00
Pose du volet jusqu'à 50 m ²	600.00
Pose du volet entre 50 – 71 m ²	750.00
Pose du volet entre 71 – 100 m ²	900.00
Plus-value (frais de montage) pour piscine liner et revêtement à étanchéité souple	700.00
Elimination du vieux volet jusqu'à 50 m ²	400.00
Frais d'élimination et de reprise d'emballages (palettes, cartons, caisses en bois)	100.00
Découpe de margelles vers les installations hors-bord, par découpe	125.00

*Frais de transport et déplacements: Attention! Les communes de montagne difficile d'accès sur demande!



Prix CHF

FRAIS DE TRANSPORT POUR DES LAMES DE RECHANGE/VOLET

Quantité de lames	frais de transport jusqu'à 5000 mm CH à part	frais de transport jusqu'à 5000 mm TI, GR, VS	frais de transport jusqu'à 5000 mm BL/BS	frais de transport dès 5000 mm CH à part	frais de transport dès 5'000 mm jusqu'à 6'500 mm (plus large sur demande) TI, GR, VS	frais de transport dès 5'000 mm jusqu'à 6'500 mm (plus large sur demande) BL/BS	suppl. achat 40 lames
jusqu'à 20	200.00	+100.00	-100.00	400.00	+100.00	-100.00	+100.00
dès 21	400.00	+100.00	-100.00	600.00	+100.00	-100.00	+100.00
dès 50	600.00	+100.00	-100.00	800.00	+100.00	-100.00	

TARIFS DE SERVICE EN REGIE

Tarif à l'heure		130.00
Plongée	Forfaitaire par intervention	200.00
Déplacement*	Région BL/BS	200.00
	Région TI/GR/VS/GE/TG/SG/FL	390.00
	Reste de la Suisse	350.00

*Frais de transport et déplacements: Attention! Les communes de montagne difficile d'accès sur demande!









Traitement de l'eau

2

	N° d'article	Description	UE	Prix CHF
	BAISSE DU PH pH-Minus: Granulés acides à dissolution rapide avec une pureté chimique élevée pour baisser le pH. 100 g de pH-Minus pour 10 m ³ réduit la valeur pH de 0,1.			S
	021001	pH-Minus 6 kg	2 bidons	40.40
	021002	pH-Minus 18 kg	1 bidons	89.00
	BAISSE DU PH pH-Minus sachets de dosage à 500 g pour petites piscines: Granulés acides à dissolution rapide pour un dosage simple et sûr. 1 sachet pour 50 m ³ réduit la valeur pH de 0,1.			S
	021008	pH-Minus sachets de dosage à 500 g pour petites piscines	1 carton (4 sachets) dès 6 cartons dès 210 cartons	17.60 17.10 16.50
	BAISSE DU PH pH-Minus Professional liquide: Régulateur pH liquide pour le dosage automatique, pas de corrosion suppl. comme avec de l'acide chlorhydrique, économique car hautement concentré, contient de l'acide sulfurique (45%)			S
	022002	pH-Minus Professional liquide 20 l (27 kg)	1 pièce	90.00
	ELEVATION DU PH pH-Plus: Poudre basique à dissolution rapide avec effet tampon pour élever et stabiliser la valeur pH – augmente également la dureté de l'eau. 100 g de pH-Plus pour 10 m ³ , augmente la valeur pH de 0,1.			S
	021006	pH-Plus 5 kg	2 seaux	43.00
	021007	pH-Plus 12 kg	1 seau	75.00
	ELEVATION DU PH pH-Plus sachets de dosage à 500 g pour petites piscines: Poudre alcaline à dissolution rapide dans un carton présentoir, dosage simple et sûr. Augmente également la dureté de l'eau. 1 sachet pour 50 m ³ , augmente la valeur pH de 0,1.			S
	021005	pH-Plus sachets de dosage à 500 g pour petites piscines	1 carton (3 sachets) dès 6 cartons dès 210 cartons	16.70 16.20 15.60
	ELEVATION DU PH pH-Plus liquide: Régulateur pH liquide pour le dosage automatique, contient de l'hydroxyde de sodium.			S
	022003	pH-Plus liquide 20 l (27 kg)	1 pièce	140.00
	ELEVATION DE LA DURETE DE L'EAU Alca-Plus®: Pour l'élévation de la dureté de l'eau. L'alcalinité idéale doit se situer entre 80 - 120 ppm (100 ppm = 10° fH = 5,5° dH). 180 g AlcaPlus pour 10 m ³ augmente la dureté de l'eau de 10 mg/l (10 ppm).			S
	021085	Alca-Plus® 5 kg	2 seaux	38.00
	021088	Alca-Plus® 10 kg	1 seau	76.00



	N° d'article	Description	UE	Prix CHF
	CHLORE À DISSOLUTION LENTE Chlorilong® Classic: Tablettes de chlore 250 g pour la désinfection permanente de l'eau, dissolution lente.			S
	021130	Chlorilong® Classic 1,25 kg	6 boîtes	24.00
	021131*	Chlorilong® Classic 5 kg	2 seaux	84.00
	021132*	Chlorilong® Classic 10 kg	1 seau	130.00
	CHLORE À DISSOLUTION RAPIDE Chloriklar®: Tablettes effervescentes de chlore 20 g à haute teneur en chlore actif pour traitement choc en cas de problèmes de qualité d'eau.			S
	021027	Chloriklar® 1 kg	6 boîtes	26.00
	021028*	Chloriklar® 3 kg	2 seaux	70.00
	021029*	Chloriklar® 10 kg	1 seau	161.00
	CHLORE À DISSOLUTION RAPIDE Chlorifix®: Granulés de chlore pour la désinfection rapide, avec un taux de chlore actif élevé. Pour le traitement choc de l'eau de la piscine.			S
	021022	Chlorifix® 1 kg	6 boîtes	23.00
	021023	Chlorifix® 5 kg	2 seaux	90.00
	021024	Chlorifix® 10 kg	1 seau	150.00
	CHLORE À DISSOLUTION RAPIDE Chlorifix® Compact: Granulés dans le sachet de dosage avec effet direct contre les algues et eau trouble.			S
	021025	Chlorifix® Compact 1,2 kg (3 sachets à 400 g)	6 cartons	32.00

*avec capsule Clorodor Control



	N° d'article	Description	UE	Prix CHF
	<p>CHLORE ANORGANIQUE - HYPOCHLORITE DE SODIUM Chloriliquide: Désinfectant liquide, prêt à l'emploi pour les systèmes de dosage, contient de l'hypochlorite de sodium. Chloriliquide est particulièrement adapté à la chloration en continu au moyen de systèmes de dosage automatique. Forte concentration. Ne se cristallise pas - avec effet clarifiant. Seul produit sur le marché avec un stabilisateur de dureté résistant au chlore.</p>			S
	022001	Chloriliquide 20 l (25 kg)		95.00
	<p>CHLORE ANORGANIQUE - HYPOCHLORITE DE CALCIUM Pittchlor (chlore anorg.): Idéal pour les installations de dosage Granudos. Granulés de chlore pour la désinfection rapide à base d'hypochlorite de calcium.</p>			S
	024013	Pittchlor (chlore anorg.) 45 kg	1 seau	238.50 476.00
	<p>CHLORILONG® POWER 5 Un galet de 250 g de chlore à dissolution lente avec 5 fonctions: désinfection, prévention des algues et des dépôts de calcaire, floculation et stabilisation du chlore.</p>			S
	021137	Chlorilong® POWER 5 1,25 kg	6 boîtes	23.00
	021138*	Chlorilong® POWER 5 5 kg	2 seaux	85.00
	<p>CHLORILONG® POWER 5 BLOC le produit combiné 3 en 1 – désinfectant, algicide, floculant (autrefois Multibloc): Traitement d'eau à la vitesse du vent: enlever le couvercle puis la fermeture, poser ensuite la boîte dans le skimmer - terminé. Les composants algicides sous forme de granulés, se trouvent tout en haut dans la boîte. La fermeture évite à ce que les granulés ne tombent dehors. L' étiquetage contient un petit livret facile à comprendre. Chlorilong® POWER 5 Bloc et Chlorilong® POWER Bloc Mini contiennent toutes les substances nécessaires pour le traitement d'eau complet (désinfection au chlore à dissolution lente, algicide non moussant, floculant permettant d'enlever la turbidité). Seulement pour les piscines avec AFM/filtre à sable.</p>			S
	021134**	Chlorilong® POWER 5 Bloc 0,65 kg	8 boîtes	23.00
	021135	Chlorilong® POWER 5 Bloc Mini 0,34 kg	8 boîtes	22.00

*avec capsule Clorodor Control
 **Jusqu'à épuisement du stock



N° d'article	Description	UE	Prix CHF
	CHLORILONG® ULTIMATE 7 Le traitement ultime pour une eau cristalline - désinfection de l'eau de la piscine et du filtre (autrefois Varitab®): Le concept de pointe à base de chlore offre une nouvelle dimension de la qualité de l'eau. Le galet bicouche pour filtre à sable réalise progressivement plusieurs actions de désinfection et de nettoyage. En phase 1 (couche bleue), une chloration choc est effectuée et le filtre est nettoyé et désinfecté de façon intensive. La phase 2 (couche blanche) provoque une désinfection d'une durée de 1 à 2 semaine(s). Simultanément un floculant est diffusé, et le stabilisateur de dureté contenu dans le galet lutte contre les dépôts calcaires. La combinaison particulièrement efficace d'une désinfection choc et d'une désinfection lente offre par conséquent une double sécurité en terme d'hygiène. Uniquement pour les piscines avec filtres à sable/AFM.	S	
021140	(a) Chlorilong® ULTIMATE 7 1,2 kg (4 tablettes)	4 cartons	26.00
021141*	(b) Chlorilong® ULTIMATE 7 4,8 kg (16 tablettes)	2 seaux	85.00
021142*	(c) Chlorilong® ULTIMATE 7 10,2 kg (36 tablettes)	1 seau	160.00
	CHLORILONG® ULTIMATE 7 BLOC Le diffuseur Chlorilong® ULTIMATE 7 bloc est le produit multifonction par excellence pour votre piscine. Désinfection choc du filtre à sable/AFM, désinfection choc du bassin. Désinfection longue durée du bassin, stabilisation du chlore, floculation continue, séquestrant calcaire et action anti-algues renforcée. H = 15 cm, D = 9 cm, ne convient donc pas à toutes les tailles de skimmer. Idéal pour le traitement durant les vacances.	S	
021144**	(d) Chlorilong® ULTIMATE 7 Bloc 3,8 kg (4 cartouches)	1 seau	79.00
	COMPLETE & EASY Oxygène actif avec une chloration choc hebdomadaire: Complete & Easy est un produit pour le traitement de l'eau de piscine. Complete est un produit à base de chlore et d'oxygène actif sous forme de granulés. Il contient des réactifs pour la désinfection, pour la lutte contre les algues et pour la floculation. Le grand avantage de Complete & Easy: 40% moins de chlore, mais la même force de désinfection qu'un produit chloré. Un double sachet suffit pour environ 20 m ³ pour une semaine. Approprié pour les filtres à sable/AFM et filtres à cartouches.	S	
021051	(e) Complete & Easy 2,24 kg (8 doubles sachets)	3 seaux	72.00
021038	(f) Complete & Easy 4,48 kg (16 doubles sachets)	2 cartons	139.00

*avec capsule Clorodor Control
 **Jusqu'à épuisement du stock!



	N° d'article	Description	UE	Prix CHF
 <p>a</p>	<p>DESINFECTION AVEC DU BROME Aquabrome® Oxidizer: Granulés pour le traitement de choc des piscines traitées au brome. Entraîne une réactivation unique du brome consommé.</p> <p style="text-align: right;">A</p>			
	023000	(a) Aquabrome® 5 kg	2 seaux	166.00
	023300	(b) Dryden Aqua Brom 5 kg	2 seaux	158.00
 <p>b</p>	023001	(c) Aquabrome® Oxidizer 5 kg	2 seaux	123.00
	<p>SOFT & EASY traitement complet à l'oxygene actif: A base de granulés, le traitement se présente sous forme de sachet double. Le plus grand compartiment du sachet contient l'oxygène actif; l'autre, les composants pour la lutte contre les algues, la clarification de l'eau et la stabilisation du pH. On peut combiner avec du chlore, par ex. pour une désinfection choc.</p> <p style="text-align: right;">S</p>			
 <p>c</p>	021030	(d) Soft & Easy 2,24 kg (8 doubles sachets, 1 DS pour 20 m³)	3 seaux	62.00
	021021	Soft & Easy 4,48 kg (16 doubles sachets, 1 DS pour 20 m³)	2 cartons	125.00
	 <p>d</p>	021120	(e) Soft & Easy 5,04 kg (12 doubles sachets, 1 DS pour 30 m³)	2 seaux
021121		Soft & Easy 16,80 kg (40 doubles sachets, 1 DS pour 30 m³)	1 seau	405.00
 <p>e</p>	<p>PRODUITS LIQUIDES À L'OXYGENE ACTIF POUR DOSAGE AUTOMATIQUE Bayrosoft liquide:</p> <p>Méthode à l'oxygène actif, produit liquide combiné pour la désinfection sans chlore et la prévention des algues, contient des algicides polymères.</p> <p style="text-align: right;">S</p>			
	022000	(f) Bayrosoft liquide 22 kg		164.00
 <p>f</p>	<p>PRODUITS LIQUIDES À L'OXYGENE ACTIF POUR DOSAGE AUTOMATIQUE Dryden Aqua Prestige liquide (Concentration 35% H₂O₂): Méthode à l'oxygène actif, produit liquide combiné pour la désinfection sans chlore et la prévention des algues, contient des algicides polymères</p> <p style="text-align: right;">S</p>			
	022011	(g) Dryden Aqua Prestige liquide 22 kg		140.00
 <p>g</p>				



N° d'article	Description	UE	Prix CHF
<p>LUTTE CONTRE LES ALGUES Desalgin® Classic: Protection continue contre le développement et la croissance des algues. Agit sur une grande variété d'algues. Ne contient pas de métaux (cuivre...), sans danger pour les revêtements. S</p>			
021039	(a) Desalgin® Classic 1 l	12 bouteilles	18.00
021040	Desalgin® Classic 3 l	2 bidons	46.00
021041	(b) Desalgin® Classic 6 l	2 bidons	81.00
021042	Desalgin® Classic 10 l	1 bidon	123.00
<p>LUTTE CONTRE LES ALGUES Desalgin® Jet: Formule non moussante pour piscines équipées de nage à contre-courant, fontaine, jeux d'eau. Protection continue contre le développement et la croissance des algues. Agit sur une grande variété d'algues. Ne contient pas de métaux (cuivre...), sans danger pour les revêtements. S</p>			
021043	(c) Desalgin® Jet 1 l	12 bouteilles	29.00
021044	Desalgin® Jet 3 l	2 bidons	73.00
021045	(d) Desalgin® Jet 6 l	2 bidons	124.00
021046	Desalgin® Jet 10 l G20	1 bidon	190.00
<p>LUTTE CONTRE LES ALGUES X100: Granulé de chlore pour la désinfection permanente avec une haute contenance de chlore actif pour l'élimination locale d'algues. Sans calcaire. Egalement approprié pour le nettoyage des fontaines. S</p>			
021060	(e) X100 20 kg	1 seau	360.00
<p>DESTRUCTION DES ALGUES Desalgin® SHOCK: Anti-algues sous forme de granulés de chlore pour l'élimination des algues. Efficace sur une grande variété d'algues. Sachets pré-dosés pour une utilisation facile. Destruction rapide des algues. S</p>			
021037	(f) Desalgin® SHOCK 1,6 kg	6 cartons	56.00

ASTUCE

Nous vous conseillons d'utiliser le produit NoPhos de manière préventive contre le développement des algues (voir p. 59). Cela précipite les phosphates dans l'eau et la nourriture pour la croissance des algues.



N° d'article Description UE Prix CHF

FLOCULANT - POUR UNE EAU CRISTALLINE

Le filtre ne peut pas piéger les particules les plus fines. Celles-ci restent en suspension dans l'eau et la rendent trouble. Le floculant permet d'amalgamer les particules en suspension, les rendant d'une taille suffisante pour que le filtre puisse les retenir. Un simple contre-lavage permet ensuite de les évacuer. L'eau est ainsi plus claire et cristalline, le nettoyage de la piscine est plus facile et le désinfectant est notablement économisé. Ceci est particulièrement vrai dans le cas du traitement à l'oxygène actif. La floculation limite le développement des algues en neutralisant les phosphates.



FLOCULANT | Superflock Plus: Floculant en cartouches à dissolution lente, seulement pour filtres à sable. Améliore l'efficacité de filtration des filtres à sable/AFM®.

S

021064 Superflock Plus 1 kg 8 cartons 50.00



FLOCULANT | Superklar: Concentré liquide avec effet clarifiant, pour une eau cristalline. Approprié pour les filtres à sable/AFM® et les filtres à cartouches. Dosage: 10 ml/m³ par semaine

S

021087 Superklar 0,5 l 12 bouteilles 17.00



FLOCULANT | Quickflock liquide pour piscines publiques: Floculant pour dosage avec une pompe doseuse directement du bidon. Dosage: 1 ml/m³/h de circulation.

S

022005 Quickflock liquide pour piscines publiques 20 kg 110.00



FLOCULANT | Quickflock Automatic Plus avec du lanthane: Pour le dosage automatique. Approprié pour les piscines privées. Pour tous les filtres à sable/AFM®. Floculant pour dosage avec une pompe doseuse directement du bidon. Dosage: 1 ml/m³/h de circulation







S







022008 Quickflock Automatic Plus avec du lanthane 20 kg 140.00

ASTUCE







Nous recommandons en supplément le floculant particulièrement efficace APF (voir page 58).









N° d'article	Description	UE	Prix CHF
 NETTOYANT ACIDE – CONTRE LES DÉPÔTS CALCAIRES Decalcit Becken: Liquide, nettoyant de base et détartrage rapide à base acide.			S
021047	(a) Decalcit Becken 1 l - visqueux	12 bouteilles	17.00
021048	(b) Decalcit Becken 3 l - visqueux	2 bidons	42.00
021049	Decalcit Becken 10 l Super Professional	1 bidon	82.00
 NETTOYANT ACIDE – CONTRE LES DÉPÔTS CALCAIRES Adisan SL - pour piscines en inox: Produit de nettoyage spécial acide à base d'acide phosphorique. Bien rincer le bassin après nettoyage.			S
024025	(c) Adisan SL 10 kg / 8,5 l		89.00
 NETTOYANT ALCALIN – CONTRE LES DÉPÔTS GRAS ET SUIE Adisan Beckenrein: Nettoyant alcalin sous forme de granulés pur le nettoyage du liner et du bord de la piscine			S
021053	(d) Adisan 1 kg	6 boîtes	17.60
 NETTOYANT ALCALIN – CONTRE LES DÉPÔTS GRAS ET SUIE Adilon B: Elimine rapidement les dépôts gras, suie, savon et produits cosmétiques			S
021059	(e) Adilon B 10 kg	1 bidon	90.00
 NETTOYANT ALCALIN – CONTRE LES DÉPÔTS GRAS ET SUIE Bordnet: Nettoyant alcalin liquide. Prêt à l'emploi – avec spray!			S
021054	(f) Randfix® 1 l	6 bouteilles	14.00
 NETTOYANT ALCALIN – CONTRE LES DÉPÔTS GRAS ET SUIE Deliclean: Nettoyant de piscine pour liner et couvertures			S
024175	(g) Deliclean 1 l		36.00
024176	(g) Deliclean 5 l		120.00
			

	N° d'article	Description	UE	Prix CHF
 a	NETTOYANT SPECIAL Pool-finish: Nettoyant pour polyester et acrylique.			S
	024002	(a) Pool-finish 500 ml	12 bouteilles	64.00
 b	NETTOYANT SPECIAL Pierrenet-Spray: Pierrenet prêt pour le nettoyage avec le vaporisateur.			S
	021056	(b) Pierrenet-Spray 1 l	6 bouteilles	18.00
 c	NETTOYANT SPECIAL Pierrenet concentré: Contre les dépôts verts sur les terrasses, tuiles, murs, sculptures, clôtures, dalles de jardin, etc. concentration 1:10			S
	021057	(c) Pierrenet concentré 1 l	12 bouteilles	25.00
	021058	(d) Pierrenet concentré 10 l	1 bidon	125.00
 d	NETTOYANT SPECIAL Nettoyant d'inox spécial: Nettoyant spécial acide pour le nettoyage de pièces en inox. Nettoie, soigne et redonne son éclat.			S
	024024	(e) Nettoyant d'inox spécial 1 l		24.00
 e	NETTOYANT SPECIAL Protect & Shine: Produit liquide prêt à l'emploi avec recette 2-en-1. La formule de brillance unique offre une eau de piscine encore plus transparente et pétillante. Contient des substances actives spéciales pour prévenir les dépôts de saleté et de graisse sur la ligne de flottaison et dans le skimmer. Contrairement à de nombreux autres produits qui combattent la turbidité, Protect & Shine est compatible avec tous les types de filtres et ne colmate pas le filtre.			S
	021110	(f) Protect & Shine 2 l	4 pcs	40.00
 f	NETTOYANT SPECIAL Protect & Clean: Gel nettoyant 2 en 1 pour nettoyer la ligne d'eau. Détartre et dégraisse.			S
	021111	(g) Protect & Clean 0,35 l	12 pcs	25.00
 g				



	N° d'article	Description	UE	Prix CHF
	HIVERNAGE Puripool® Super: Liquide concentré pour l'hivernage d'un bassin extérieur rempli d'eau. Réduit le dépôt de calcaire et saleté. Empêche la croissance d'algues, non moussant.			S
	021062	(a) Puripool® Super 1 l	12 bouteilles	25.00
	021063	Puripool® Super 3 l	2 bidons	70.00
	022007	(a) Puripool® Super 20 l	1 bidon	278.00
	STABILISATEUR Calcinex®: Séquestrant calcaire. Empêche les précipitations calcaires et de fer. Indispensable après chaque remplissage de la piscine.			S
	021061	(b) Calcinex® 1 l	12 bouteilles	24.00
	022010	Calcinex® 10 l	1 bidon	170.00
	DETARTRAGE DE FILTRE Nettoyant pour filtres (pour filtres à sable et à cartouches) Decalcit Filtre: Nettoyant et détartrant pur filtres sous forme de granulés, sans acide chlorhydrique.			S
	021050	(c) Decalcit Filtre 1 kg	6 boîtes	22.00
	DESINFECTION DU FILTRE Filterclean Tab: Filterclean Tab est un galet breveté de 200 g de chlores combinés pour désinfecter les filtres à sable/AFM®. 1 - 2x par saison, spécialement conseillé pour les méthodes à l'oxygène actif.			S
	021052	(d) Filterclean Tab 1 kg	6 boîtes	35.00
	PRODUITS SPECIAUX Fix a Leak: Pour faire l'étanchéité d'un bassin en béton.			A
	024004	(e) Fix a Leak 1 l		100.00

N° d'article	Description	UE	Prix CHF
	<p>Mini Pool & Spa pH-Moins: Baisse la valeur du pH de l'eau de la piscine ou du spa. A utiliser si la valeur est supérieure à 7,4. Dosage recommandé: 10 g par m³, pour baisser la valeur du pH de 0,1</p>		S
021016	Mini Pool & Spa pH-Moins 1,5 kg	6 bouteilles	11.50
	<p>Mini Pool & Spa pH-Plus: Augmente la valeur du pH de l'eau de la piscine ou du spa. À utiliser si la valeur est inférieure à 7,0. Dosage recommandé: 10 g par m³, pour augmenter la valeur du pH de 0,1</p>		S
021017	Mini Pool & Spa pH-Plus 1 kg	6 bouteilles	9.50
	<p>Mini Pool & Spa tablettes de chlore 5 fonctions: Tablettes de 20 g à dissolution lente avec 5 fonctions: Désinfection, prévention des algues, prévention du calcaire, stabilisation du chlore et effet à long terme. Traitement d'eau idéal pour petits bassins et spas de tout genre.</p>		S
021014*	Mini Pool & Spa tablettes de chlore 5 fonctions 1 kg	6 bouteilles	24.00
	<p>Mini Pool & Spa Chlore Granulés: Traitement choc des problèmes d'eau dans les petites piscines et spas. Action immédiate contre les algues, l'eau trouble ou laiteuse. Dosage recommandé: 20 g de granulés de chlore par m³</p>		S
021018	Mini Pool & Spa Chlore Granulés 1 kg	6 bouteilles	23.00
	<p>Mini Pool & Spa Anti-algues: Anti-algues concentré, non moussant, empêche la croissance et le développement des algues. Contient également un agent clarifiant rendant l'eau encore plus cristalline. Dosage recommandé: 5 ml pour 1 m³</p>		S
021019	Mini Pool & Spa Anti-algues 1 l	12 bouteilles	31.00
	<p>Mini Pool & Spa Clarifiant: Permet de maintenir une eau cristalline et d'éliminer les turbidités. Il est particulièrement adapté pour les petits bassins équipés de filtres à cartouches. Dosage recommandé: 10 ml pour 1 m³</p>		S
021011	Mini Pool & Spa Clarifiant 0,5 l	12 bouteilles	36.00
	<p>Mini Pool & Spa languettes de test pH/Cl: La valeur du pH et la teneur en chlore libre sont des valeurs de mesure importantes pour une eau hygiéniquement pure. Les languettes de test permettent de vérifier rapidement et facilement ces paramètres de l'eau.</p>		S
021012	Mini Pool & Spa languettes de test pH/Cl Boîte à 50 languettes	12 boîtes	15.00







*avec capsule Clorodor Control



	N° d'article	Description	UE	Prix CHF
		SpaTime kit de traitement d'eau à l'oxygène actif: Le kit contient: bandelettes d'analyse, 1 pce. pH-Minus, 1 pce. oxygène actif granulés, 1 pce. oxygène actif activateur, 1 pce. clarifiant		S
	021220	SpaTime kit de traitement d'eau à l'oxygène actif 4,6 kg	1 carton	165.00
		SpaTime kit de traitement d'eau au brome: Le kit contient: bandelettes d'analyse, 1 pce. pH-Minus, tablettes de brome, 1 pce. anti-mousse, 1 pce. clarifiant		S
	021221	SpaTime kit de traitement d'eau au brome 4,4 kg	1 carton	180.00
		Désinfectant Plus SpaTime: Traitement de base hebdomadaire pour un soin optimal de l'eau. Dosage: 1 sachet par semaine.		S
	021204	Désinfectant Plus SpaTime 0,14 kg (4 sachets à 35 g)	24 cartons	16.50
		pH-Minus SpaTime: Abaisse le pH de l'eau du Spa. Dosage: 10 g /m ³ pour abaisser la valeur du pH de 0,1.		S
	021212	pH-Minus SpaTime 1,5 kg	12 bouteilles	13.50
		pH-Plus SpaTime: Augmente et stabilise le pH de l'eau du Spa. Dosage: 10 g /m ³ pour augmenter la valeur du pH de 0,1.		S
	021213	pH-Plus SpaTime 1 kg	12 bouteilles	13.50
		Chlore Microbilles SpaTime: Granulés très solubles pour la désinfection de l'eau du Spa. Dosage: 5 g/m ³ après chaque utilisation.		S
	021200	Chlore Microbilles SpaTime 1 kg	12 bouteilles	26.00

	N° d'article	Description	UE	Prix CHF
	<p>Tablettes de chlore multifonctions 20 g SpaTime: Tablettes de chlore multifonctions de 20 g, à dissolution lente pour une désinfection continue et la prévention des algues. S</p>			
	021218	Tablettes de chlore multifonctions SpaTime 1 kg	12 bouteilles	34.00
	<p>Brome Pastilles SpaTime: Tablettes de brome à 20 g pour la désinfection de l'eau du Spa, tout aussi efficace que le chlore, mais avec moins d'odeurs. Dosage: 3 - 4 tablettes toutes les 2 semaines S</p>			
	021201	Brome Pastilles SpaTime 0,8 kg	12 bouteilles	48.00
	<p>Granulés Oxygène Actif SpaTime: Granulés d'oxygène actif très solubles pour la désinfection de l'eau de manière douce. Dosage: 10 g/m³ avant chaque utilisation. S</p>			
	021202	Granulés Oxygène Actif SpaTime 1 kg	12 bouteilles	49.00
	<p>Activateur Oxygène Actif SpaTime: Activateur liquide – renforce l'effet de désinfection de SpaTime oxygène actif. Dosage: 20 ml/m³ (à l'intérieur du bouchon) avant chaque utilisation. S</p>			
	021203	Activateur Oxygène Actif SpaTime 1 l	12 bouteilles	39.00



	N° d'article	Description	UE	Prix CHF
		<p>Clarifiant SpaTime: Combat la turbidité, pour une eau cristalline. Dosage: 10 ml/m³ par semaine. Pour filtres à sable et filtres à cartouches.</p>		S
	021206	Clarifiant SpaTime 1 l	6 bouteilles	21.00
		<p>Anti-Calcaire SpaTime: Préviens les dépôts de calcaire sur les murs ainsi que les conduites du Spa. Dosage: 20 - 30 ml/m³ immédiatement après chaque remplissage.</p>		S
	021207	Anti-Calcaire SpaTime 1 l	12 bouteilles	26.00
		<p>Alca-Plus SpaTime: Augmente l'alcalinité (TAC) de l'eau du Spa. Dosage: 20 ml/m³ augmente l'alcalinité de 10 ppm</p>		S
	021208	Alca-Plus SpaTime 1 kg	6 bouteilles	18.00
		<p>Nettoyant Filtre SpaTime: Nettoie et désinfecte les cartouches-filtre du Spa. Dosage: 2 - 4 bouchon par application.</p>		S
	021222	Nettoyant Filtre SpaTime 0,8 kg	6 bouteilles	22.00
		<p>Nettoyant ligne d'eau SpaTime: Enlève facilement la saleté et les marques de graisse dans le Spa. Si nécessaire, peut être appliqué non dilué.</p>		S
	021210	Nettoyant ligne d'eau SpaTime 1 l	6 bouteilles	16.00
		<p>Anti-Mousse SpaTime: Liquide antimousse très efficace pour l'eau du spa. Dosage: 1 - 3 bouchon en cas de besoin.</p>		S
	021211	Anti-Mousse SpaTime 1 l	6 bouteilles	45.00
		<p>Nettoyant Canalisation SpaTime: Granulés pour le nettoyage du circuit hydraulique.</p>		S
	021205	Nettoyant Canalisation SpaTime 1 kg	6 bouteilles	24.00
		ACCESSOIRES		S
	021216	Cuillère de dosage 5 g / 10 g SpaTime	set à 10 pcs	3.00

CHAPITRE 2 | TRAITEMENT DE L'EAU

Sels de bains Spa Cocktails

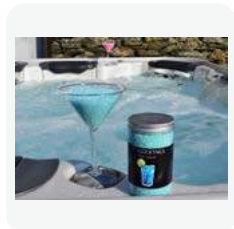

N° d'article	Description	UE	Prix CHF
Spa Cocktails Sels de bain enivrants, rafraîchissants et relaxants. Ces sels de bain sont adaptés aux spas, ils ne contiennent pas d'huile et n'obstruent ni le filtre ni les buses. La qualité de l'eau n'est pas influencée. Essence au parfum fruité pour le spa.			C
024100	(a) Spa Cocktail Margarita 500 g	6 boîtes	38.00
024101	(b) Spa Cocktail Moscow Mule 500 g	6 boîtes	38.00
024102	(c) Spa Cocktail Daiquiri 500 g	6 boîtes	38.00
024103	(d) Spa Cocktail Blue Lagoon 500 g	6 boîtes	38.00
024104	(e) Spa Cocktail Gin & Tonic 500 g	6 boîtes	38.00
024105	(f) Spa Cocktail Purple Rain 500 g	6 boîtes	38.00
024106	(g) Spa Cocktail Pink Gin Fizz 500 g	6 boîtes	38.00



N° d'article Description Prix CHF

AFM® EST UN MEDIA FILTRANT UNIQUE, BIORESISTANT

En fonction de la taille du filtre, **utilisez les granulométries AFM® suivantes:**

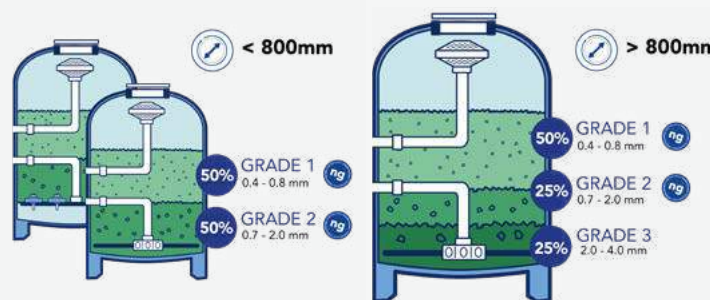

Pour les petits filtres (diamètre < Ø 800 mm) ou tous les filtres avec plancher porte-buses, indépendamment de la taille du filtre:
Utilisez 50% d'AFM® NG grain 1 et 50% d'AFM® NG grain 2

Pour les grands filtres (diamètre > Ø 800mm):
Utilisez 50% d'AFM® NG grain 1, 25% d'AFM® NG grain 2 et 25% d'AFM® grain 3. L'AFM® grain 3 est utilisé pour recouvrir la crépine des grands filtres et assurer une meilleure circulation de l'eau.



SACS À 21 KG POUR PISCINE

S

046101*	AFM® NG grain 1	0,4 - 0,8 mm	sac à 21 kg	50.00
046102*	AFM® NG grain 2	0,7 - 2,0 mm	sac à 21 kg	50.00
046103*	AFM® grain 3	2,0 - 4,0 mm	sac à 21 kg	50.00

ATTENTION

Des exceptions s'appliquent aux transports spéciaux:
Pour les transports spéciaux à partir de 10 t d'AFM ou plus, dans les communes difficiles d'accès (par ex: en montagne) et si l'accès avec un camion de 40 t n'est pas possible, les frais de transport ne sont PAS inclus et doivent être demandés pour chaque projet!

LES SACS DE 25 KG SONT EGALEMENT DISPONIBLES

S

046020*	AFM® NG grain 1	0,4 - 0,8 mm	sac à 25 kg	55.00
046021*	AFM® NG grain 2	0,7 - 2,0 mm	sac à 25 kg	55.00
046023*	AFM® NG grain DIN	0,7 - 1,2 mm	sac à 25 kg	55.00
046022*	AFM® grain 3	2,0 - 4,0 mm	sac à 25 kg	55.00



BULK BAGS À 1000 KG

S

046030**	AFM® NG grain 1	0,4 - 0,8 mm	bulk bag à 1000 kg	2'000.00
046031**	AFM® NG grain 2	0,7 - 2,0 mm	bulk bag à 1000 kg	2'000.00
046033**	AFM® NG grain DIN	0,7 - 1,2 mm	bulk bag à 1000 kg	2'000.00
046032**	AFM® grain 3	2,0 - 4,0 mm	bulk bag à 1000 kg	2'000.00

* Les frais de transports sont inclus dans le prix à partir de la limite du port payé (CHF 3'000.00).

** Délai de livraison 2-3 semaines

N° d'article Description UE Prix CHF



INFORMATION
Le produit contient à présent 1,5 l de NoPhos

APF® - ALL POLY FLOC A
Coagulant et floculant hautes performances: L'APF® est un coagulant/floculant multispectre unique capable d'extraire de l'eau de nombreuses particules dissoutes de matière organique. Celle-ci est responsable d'environ 80% de la demande en chlore. L'APF® est composé de 1,5 l de NoPhos par bidon de 20 kg qui empêche efficacement l'apparition d'algues et de bactéries. L'APF® combiné au média AFM® et au cavitateur ZPM permet d'atteindre les meilleures performances possibles. Le seuil de filtration descend ainsi jusqu'à 0,1 micron.

- Une eau cristalline vu le seuil de filtration de 0,1 micron
- Jusqu'à 80% d'économie d'agents désinfectants
- Parfait aussi pour les systèmes sans chlore

Dosage: Le taux de dosage est de 0,5 - 1,0 ml par m³ d'eau filtrée par heure. Par exemple, si l'eau circule dans les filtres à un débit de 10 m³/h, le taux de dosage de l'APF® sera de 5 à 10 ml/h. Conseil: injecter l'APF® dans la canalisation située entre le filtre et la pompe, de préférence dans un cavitateur ZPM

024035	APF® Pool 20 l / 22 kg		98.00
024030	APF® WT 20 l / 22 kg (spécialement pour les piscines publiques)		120.00



ACO® - ACTIVE CATALYTIC OXIDATION A
L'alternative écologique aux stabilisateurs traditionnels
Filtre les rayons UV pour réduire la consommation de produits chimiques.
 ACO® est un produit liquide très innovant et écologique, particulièrement efficace dans toutes les piscines extérieures, y compris les piscines d'eau salée.

ACO® protège le chlore de la photoréduction (décomposition par le soleil). Contrairement aux stabilisateurs traditionnels tels que l'acide cyanurique, ACO® ne déduit pas l'efficacité du chlore.

Dosage: 1 - 2 litre par 100 m³ d'eau de piscine par semaine ou mensuellement 5 - 10 l par 100 m³, doser directement dans la piscine. Nous recommandons de doubler ce dosage pour la première application. Bien remuer avant utilisation.

024044	ACO® 5 kg seulement pour piscines	4 pcs	32.00
024045	ACO® 20 l / 22 kg		98.00

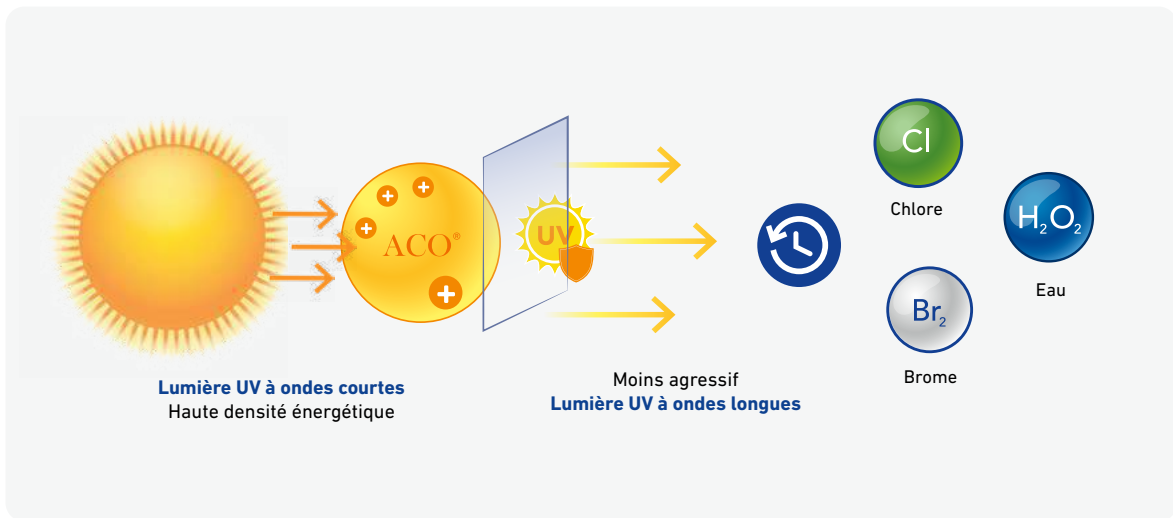

N° d'article Description UE Prix CHF



a



b



c

NOU-VEAU

NOPHOS: PAS DE PHOSPHATE

A

NoPhos => pas de phosphate => pas d'algues ni de bactéries

NoPhos extrait les phosphates de l'eau. Le phosphate est un nutriment vital pour les algues et les bactéries. Si tous les phosphates sont extraits de l'eau, les algues et les bactéries ne peuvent plus se nourrir et disparaissent en l'espace de 6 semaines. NoPhos est un produit écologique et la meilleure solution du point de vue préventif et curatif pour remplacer tout produit algicide, en piscine privée ou publique. Il est aussi utilisé dans les piscines naturelles, les étangs, les fontaines et tout autre pièce d'eau. En agissant aussi comme un coagulant, il rend l'eau plus belle.

- Élimine les phosphates
- Solution biologique
- Rend l'eau cristalline

Dosage: Chaque semaine ajouter 1 à 2 ml par m³ d'eau (ex.: 50 m³ d'eau = 100 ml de NoPhos). Le kit d'analyse des phosphates vous permet de mesurer la concentration en phosphates dans l'eau en 1 minute et à doser le NoPhos en conséquence. Pour coaguler 0,1 mg/l de phosphate, ajouter 1 ml de NoPhos par m³ d'eau de la piscine. Exemple: Pour une piscine de 100 m³ et une concentration en phosphates de 0,5 mg/l (= 0,5ppm), ajouter 500 ml de NoPhos.

Concentrations optimales en phosphates:

Piscines/fontaines: 0,0 mg/l
Piscines naturelles/étangs: 0,05 – 0,1 mg/l

024018	NoPhos 1 l / 1,2 kg	12 pcs	38.00
024019	(a) NoPhos 5 l / 6 kg	4 pcs	130.00
024017	(b) NoPhos 20 l / 24,5 kg		428.00
024021	(c) Kit de test de phosphate Bayrol (10 bandelettes de test) pour mesurer la concentration en phosphate		36.00

CHAPITRE 2 | TRAITEMENT DE L'EAU

Analyse de l'eau

N° d'article	Description	UE	Prix CHF
 TROUSSE D'ANALYSE PH ET OXYGÈNE ACTIF AVEC TABLETTES			S
021067	(a) Trousse d'analyse pH/O2 solide avec 2 x 20 tablettes, approprié pour les produits à l'oxygène actif solide, Soft & Easy ou SpaTime oxygène actif	6 pcs	36.00
021071	Réactifs de recharge pH/O2 avec 2 x 30 tablettes	12 pcs	24.00
021078	(b) Pooltester pH/H2O2 liquide avec 3 x 20 tablettes, approprié pour les produits à l'oxygène actif liquide Bayrosoft, Oxi, Prestige	6 pcs	35.00
021079	Kit de recharge pH/H2O2 avec 3 x 50 tablettes	12 pcs	48.00
 TROUSSE D'ANALYSE PH ET CHLORE			S
021068	Trousse d'analyse pH/chlore avec 2 x 20 tablettes	6 pcs	36.00
021073	Réactifs de recharge pH/chlore avec 2 x 30 tablettes	12 pcs	22.00
171260	(c) Pooltester pH/chlore/brome/TAC		32.00
021074	TAC, 5 x 10 pastilles		22.00
021076	Réactifs DPD1, 25 x 10 tablettes		42.00
021075	Réactifs Phenolred, 25 x 10 tablettes		42.00
024006	Trousse d'analyse pour pH + chlore total avec réactifs liquides		28.00
024008	(d) Set réactifs liquide pH + chlore total, rond		17.00
 TROUSSE D'ANALYSE PH ET BROME			A
024009	(e) Trousse d'analyse pour brome/pH/HR avec 2 x 20 tablettes	6 pcs	32.40
021076	Réactifs DPD1, 25 x 10 tablettes		42.00
021075	Réactifs Phenolred, 25 x 10 tablettes		42.00
			
			



CHAPITRE 2 | TRAITEMENT DE L'EAU

Analyse de l'eau

	N° d'article	Description	UE	Prix CHF
	QUICKTEST AVEC LANGUETTES D'ANALYSE			S
	021070	(a) Quicktest chlore/pH/TAC/algicide, analyse de l'eau à l'aide de languettes, boîte à 50 languettes	12 boîtes	27.00
	021069	Quicktest pH/Bayrosoft/(H2O2)/TAC/algicide, analyse de l'eau à l'aide de languettes, boîte à 50 languettes	6 boîtes	41.00
	021072	Quick Test pH/brome/TAC/algicide, analyse de l'eau à l'aide de languettes, boîte à 50 languettes	12 boîtes	32.00
	024021	(b) Kit de test de phosphate Bayrol (10 bandelettes de test) pour mesurer la concentration en phosphate		36.00
	021214	(c) SpaTime languettes d'analyse - chlore/brome/oxygène actif solide/ pH/TAC, analyse de l'eau à l'aide de languettes, boîte à 50 languettes		35.00
	171265	Quicktest 5 en 1 pH/chlore libre/ brome/TAC/TH/acide cyanurique		26.00
BOUTEILLES ET ACCESSOIRES				A
	182048	(d) Bouteilles à col large 500 ml en LDPE, avec bouchon étanche à visser		14.00
	024022	(e) Bayrol clé pour l'ouverture de bidons		15.60
	024023	(f) Bayrol gobelet de mesure 1 l		23.00
	182075	(g) Pulvérisateur Super Résistant 1 l, 3 bar avec buse de réglage		143.00



CHAPITRE 2 | TRAITEMENT DE L'EAU

Analyse de l'eau

N° d'article	Description	Prix CHF	
APPAREIL DE MESURE DURETE/CHLORIDES/PHOSPHATES		C	
171032	Trousse d'analyse de dureté totale et dureté carbonate	40.80	
024027*	Trousse d'analyse Minikit de chlorides 5 - 5000 mg/l	56.80	
024026	Comperator - testeur colorimétrique pour phosphates plage de mesure 0,00 - 4,0 mg/l	129.00	
024080	Tablettes de rechange phosphate LR1 + LR2, paquet à 50 pcs	45.00	
APPAREIL DE MESURE ELECTRONIQUE POUR pH		C	
Les appareils de mesure doivent être étalonnés régulièrement. Seul un étalonnage à 1 point sont réalisés. Le pH-mètre (171270) est idéal pour les traitement d'eau avec Soft & Easy, Multibloc et Complete car seul la valeur pH peut être mesurée.			
171270	Appareil de mesure pH	70.00	
171274	Appareil de mesure pH incl. capuchon de protection avec liquide et solution tampon pH7	158.00	
171-270	Solution tampon pH 7 (20 ml pour art. 171270)	5.00	
171-090	Batteries de rechange, set à 2 pcs. pour 171270/171272/174272 (2 sets sont nécessaires)	13.00	
171-115	Batterie de rechange pour 171274 (2 pcs sont nécessaires)	9.00	
APPAREIL DE MESURE ELECTRONIQUE POUR TDS		C	
Les appareils de mesure doivent être étalonnés régulièrement.			
171272	Appareil de mesure TDS (0 - 10'000 ppm)	87.80	
174271	Appareil de mesure TDS (0 - 10'000 ppm) incl. solution tampon et boîte de rangement	140.00	
171-090	Batteries de rechange, set à 2 pcs. pour 171270/171272/174272 (2 sets sont nécessaires)	13.00	
171-272	Solution tampon 6'400 ppm (20 ml pour art. 171272)	9.00	
174-272	Solution tampon 1'382 ppm (20 ml pour art. 174272)	9.00	
PHOTOMETRE - SET DE REMPLISSAGE POUR SCUBA II		C	
Avec 20 pcs DPD1, 10 pcs Phenol Red, 10 pcs DPD3, 10 pcs CyA, 10 pcs Alka-M. N'utilisez que ces tablettes de réactifs pour Scuba II ou le Photomètre Bayrol.			
171059	Set de remplissage pour Scuba II	12 pcs	27.20

*Jusqu'à épuisement du stock!



CHAPITRE 2 | TRAITEMENT DE L'EAU





Analyse de l'eau

N° d'article	Description	Prix CHF
	<p>PRIMELAB 2.0 MULTITEST PHOTOMETRE C</p> <p>Le "PrimeLab 2.0 Multitest" est un photomètre de dernière génération.</p> <ul style="list-style-type: none"> • Nouveau avec un écran tactile HD de 5.5" • plus de 140 paramètres de mesure peuvent être activés • Communication possible via WiFi, Bluetooth et USB • Des électrodes de mesure additionnelles telles que pH, Redox, TDS, CE (conductibilité) et température peuvent être raccordées • Possibilité de stockage des données mesurées 	
171253	PrimeLab 2.0 Multitest photomètre 7 en 1, valeur pH, chlore, brome, TAC, acide cyanurique, H ₂ O ₂ , phosphates	1'880.00
	<p>PHOTOMÈTRE POOLLAB® 2.0 C</p> <p>Le nouveau PoolLab® 2.0 est la solution parfaite pour l'analyse professionnelle de l'eau des piscines et des spas. La cuvette fixe mais interchangeable à 3 compartiments permet de prélever rapidement des échantillons en plongeant simplement le PoolLab® étanche IP68 dans l'eau. 9 touches donnent un accès direct à la procédure ZERO (nécessaire seulement 1 fois par série de mesures) ainsi qu'aux 24 différents paramètres de l'eau de piscine. Le calcul de l'indice LSI est également proposé via le logiciel et l'application. Un service de cloud gratuit - que PoolLab® 2.0 peut alimenter automatiquement en données via WiFi - garantit que le logiciel et l'app travaillent toujours avec des données synchronisées.</p> <p>Le PoolLab® 2.0 dispose de Bluetooth® et de WiFi pour se connecter activement au logiciel et à l'application LabCom® gratuits ou pour synchroniser automatiquement les données avec le LabCom® Cloud en arrière-plan. Les résultats des tests sont toujours attribués aux comptes de sources de mesure créés individuellement par l'utilisateur. Le logiciel et l'appli LabCom® permettent entre autres d'imprimer des rapports, de calculer la teneur en charbon actif et même de recevoir des recommandations de dosage sur la base des produits d'entretien de l'eau saisis individuellement.</p>	
	<p>171258 PoolLab® 2.0 Photomètre</p> <p>Chlore (libre, combiné, total), pH, TAC, acide cyanurique</p>	225.00
		

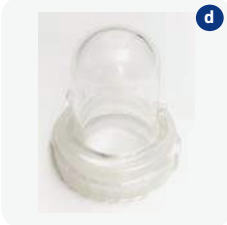

CHAPITRE 2 | TRAITEMENT DE L'EAU

Analyse de l'eau

	N° d'article	Description	Prix CHF
	PIECES DE RECHANGE POUR LE PHOTOMETRE		C
	171037	Tablettes pour valeur pH (Phenolred), paquet à 50 pcs	17.00
	171035	(a) Tablettes pour chlore libre (DPD1), paquet à 50 pcs	17.00
	171030	Tablettes pour monochloramines (DPD2), paquet à 50 pcs DPD1 + DPD2 = x - DPD1 = monochloramines	17.00
	171036	Tablettes pour chlore total (DPD3), paquet à 50 pcs	17.00
	024080	Tablettes pour phosphate LR1 + LR2, paquet à 50 pcs	45.00
	024082	Tablettes pour alcalinité (TAC) 5 -200 ppm, paquet à 50 pcs La valeur d'alcalinité est idéalement comprise entre 80 - 120 ppm (100 ppm = 10° fH = 5.5° dH)	22.50
	024088	Tablettes pour alcalinité HR 0 - 500 ppm, paquet à 50 pcs	22.50
	024081	Tablettes pour dureté totale, paquet à 50 pcs (PrimeLab)	22.50
	024083	Tablettes pour acide cyanurique, paquet à 50 pcs	27.00
	024084	Tablettes pour fer, paquet à 50 pcs	38.00
	024085	Tablettes pour cuivre, paquet à 50 pcs	98.00
	171256	Réactifs pour dureté totale (PrimeLab)	30.00
	171257	Set pour la mesure du peroxyde d'hydrogène H2O2 (PoolLab 1.0/2.0)	39.00
	024087	Tablettes pour oxygène actif solide (DPD4), paquet à 50 pcs	18.40
	171038	(b) Cuvette ronde pour PrimeLab avec couvercle, hauteur 48 mm, Ø 24 mm	9.00
	171-253	Batonnet pour photomètre	2.50
	171-254	(c) Brosse de nettoyage pour photomètre	7.00
	171-256	(d) Cuvette de rechange pour PoolLab	24.00
	171-255	(e) Seringue de rechange 10 ml	3.30



A woman with blonde hair tied back is relaxing in a swimming pool. She is leaning on the edge of the pool, looking out towards a lush green background. The water is clear and blue. The scene is set outdoors on a sunny day. The text 'Pompes de filtration' is overlaid on the left side of the image. A large white number '3' is positioned in the bottom right corner.

**Pompes de
filtration**

3



UNE POMPE
À VITESSE
VARIABLE REND
VOTRE PISCINE
PLUS EFFICACE
SUR LE PLAN
ÉNERGÉTIQUE



**Profiter du soleil. Nager. Se détendre dans l'eau chaude.
Et tout cela avec la conscience tranquille. Parce que vous
économisez de l'énergie et protégez ainsi l'environnement.**

C'est possible avec une pompe de piscine à vitesse variable de BADU. Son moteur à aimant permanent est silencieux, puissant et d'un rendement exceptionnel.

La vitesse de rotation peut être réglée facilement grâce à une commande intelligente et la pompe peut être adaptée à chaque mode de fonctionnement: tout simplement via un écran intégré directement sur le moteur ou via une entrée numérique. Cela minimise en outre la consommation d'énergie ainsi que les coûts d'exploitation, offre une longue durée de vie et garantit une meilleure qualité de l'eau.

Les pompes BADU GREEN sont disponibles pour tous les domaines d'utilisation, allant de la piscine privée dans le jardin jusqu'aux grandes installations publiques.

Les avantages des pompes réglées en vitesse?

- Réduction des coûts d'exploitation
- Économie de l'énergie
- Protection de l'environnement

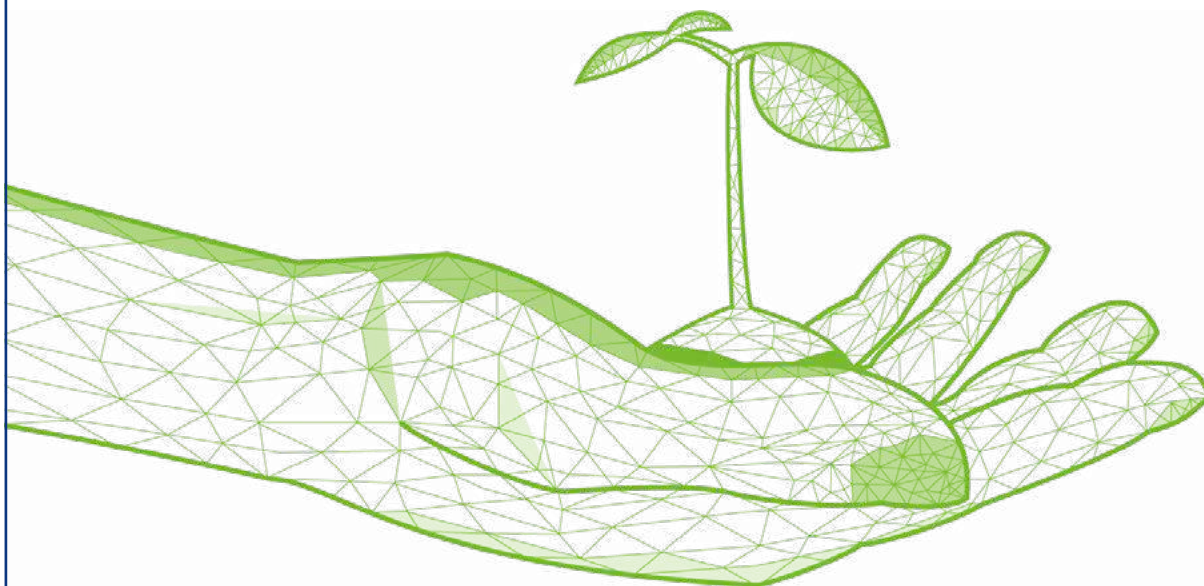

NOUVEAU



N° d'article Description Prix CHF

POMPES DE PISCINES BADU ECO FUTURE - A VITESSES VARIABLES

C

La nouveauté mondiale en matière synthétique biosourcée. L'innovation alliée au design et à une durabilité maximale..

- Display du moteur avec commande intuitive
- Courant nominal 6,1 A
- Couvercle transparent avec éclairage LED
- Réglage externe des vitesses et des temps de filtration à travers des contacts libres de potentiel
- **Directement pilotable avec AS Control 4 (081060), AS Control Plus (081190) ou Euromatik.net (081045)**
- Entrée / sortie 63 mm PVC
- La clé d'ouverture est incluse dans la livraison



		P2 restituée	P1 absorbée	Prix CHF
034102	Badu Eco Future, 230 V	1,10 kW	1,40 kW	2'120.00

Disponible à partir du deuxième semestre 2024.

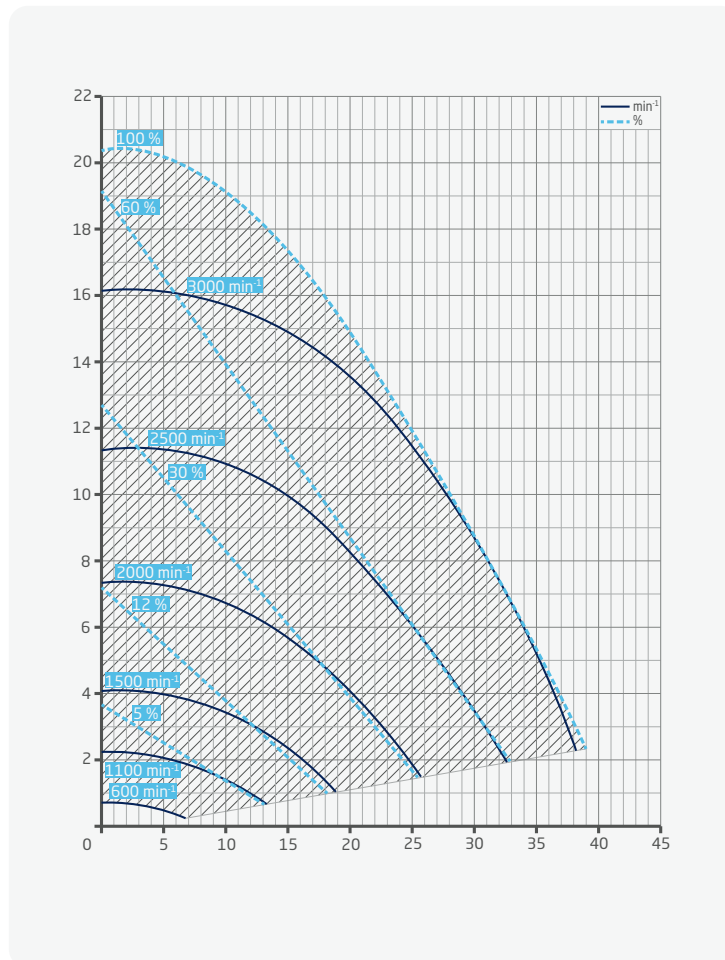

N° d'article Description Prix CHF



POMPES DE PISCINES BADU DELTA ECO VS - A VITESSES VARIABLES

Trois vitesses individuellement programmables, efficacité énergétique maximale et silencieuse.

C

- Display du moteur avec commande intuitive
- Nouvellement conçu d'un point de vue hydraulique
- Couvercle transparent avec éclairage LED
- Réglage externe des vitesses et des temps de filtration à travers des contacts libres de potentiel
- **Directement pilotable avec AS Control 4 (081060), AS Control Plus (081190) ou Euromatik.net (081045)**
- Entrée / sortie 63 mm PVC
- Courant nominal 6,1 A



		P2 restituée	P1 absorbée	
034113	Badu Delta Eco VS, 230 V	1,10 kW	1,40 kW	2'050.00



POMPES DE PISCINES BADU DELTA-MK ECO VS - A VITESSES VARIABLES

Pompe pour la piscine. La puissance du moteur est transférée sans contact et sans usure via un couplage magnétique de la coque de confinement à la roue. **Par cette évolution, la pompe ne nécessite pas d'entretien. Trois vitesses individuellement programmables, efficacité maximale et silencieuse.**

C

- Display du moteur avec commande intuitive
- Courant nominal 6,1 A
- Couvercle transparent avec éclairage LED
- Réglage externe des vitesses et des temps de filtration à travers des contacts libres de potentiel
- **Directement pilotable avec AS Control 4 (081060), AS Control Plus (081190) ou Euromatik.net (081045)**
- Entrée / sortie 63 mm PVC
- Vitesse réglable: 2000 - 3000 min-1
- Résistante au sel jusqu'au 5%



ATTENTION
Sans garniture mécanique
La pompe ne doit pas fonctionner à sec!

		P2 restituée	P1 absorbée	
034114	Badu Delta-MK Eco VS, 230 V	1,40 kW	1,80 kW	2'475.00

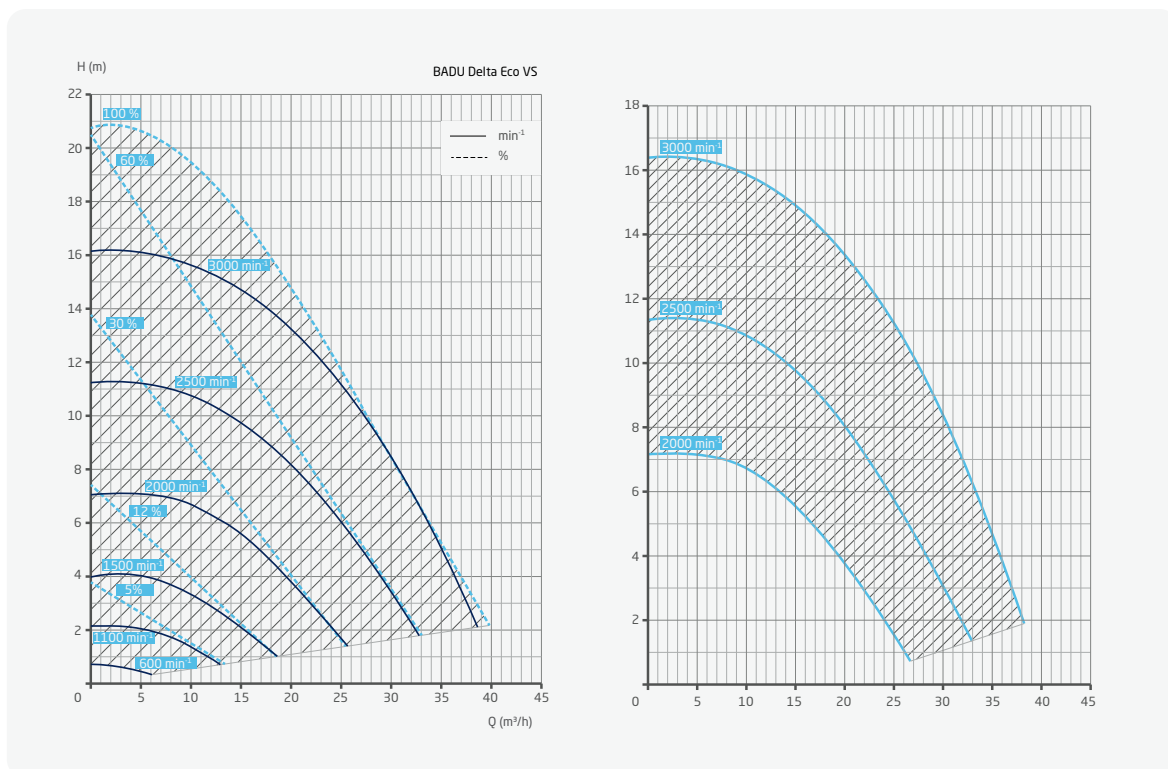



N° d'article Description Prix CHF

POMPES DE PISCINES BADU DELTA

Dans toute l'Europe et uniquement pour le commerce spécialisé. Efficacité maximale et silencieuse.

C

- Moteur sans entretien avec roulement à billes haute performance et arbre du moteur en acier inoxydable.
- Nouvellement conçu d'un point de vue hydraulique
- Grâce à la technologie très efficace, les débits sont plus élevés avec une consommation d'énergie plus faible
- Couvercle transparent avec éclairage LED
- Entrée Delta 9, 50 mm PVC, sortie Delta 9, 50 mm
- Entrée Delta 13 - 28, 63 mm PVC, sortie Delta 13 - 28, 63 mm
- La clé d'ouverture est incluse dans la livraison

		P2 restituée	P1 absorbée	à 10 mCE	
033265	Badu Delta 9, 230 V	0,30 kW	0,50 kW	6 m ³ /h	974.00
033266	Badu Delta 9, 400 V	0,30 kW	0,44 kW	6 m ³ /h	974.00
033267	Badu Delta 13, 230 V	0,45 kW	0,69 kW	10 m ³ /h	1'012.00
033268	Badu Delta 13, 400 V	0,45 kW	0,63 kW	10 m ³ /h	1'012.00
033269	Badu Delta 17, 230 V	0,55 kW	0,87 kW	13,5 m ³ /h	1'044.00
033270	Badu Delta 17, 400 V	0,55 kW	0,75 kW	13,5 m ³ /h	1'044.00
033271	Badu Delta 22, 230 V	0,75 kW	1,10 kW	18 m ³ /h	1'225.00
033272	Badu Delta 22, 400 V	0,75 kW	0,93 kW	18 m ³ /h	1'225.00
033273	Badu Delta 28, 230 V	1,00 kW	1,40 kW	24,5 m ³ /h	1'517.00
033274	Badu Delta 28, 400 V	1,00 kW	1,26 kW	24,5 m ³ /h	1'517.00
035-066	Câble avec prise 230 V, 3 m				13.35
033-410	Couvercle avec éclairage LED				85.00
033-414	Set de raccords complémentaire en PE 75, Ø i/e 63/74 (2 douilles à collet en PE)				50.00

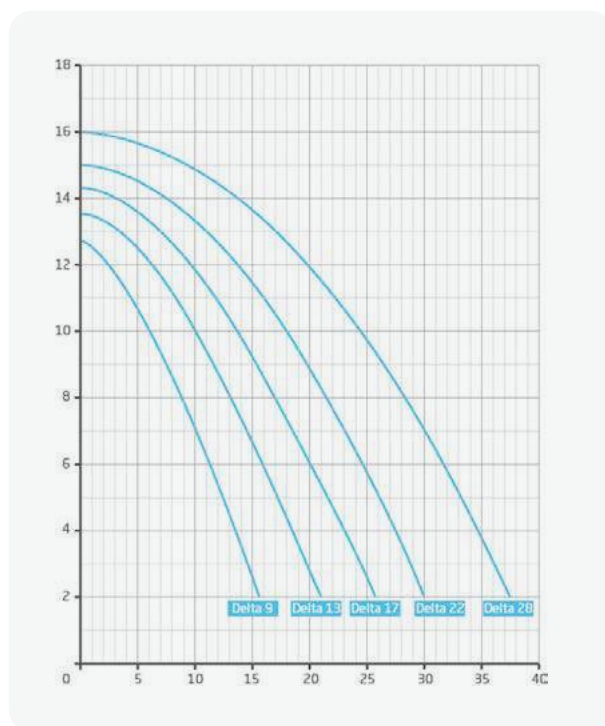



ATTENTION
Sans garniture mécanique
La pompe ne doit pas fonctionner à sec!

N° d'article Description Prix CHF

POMPES DE PISCINES BADU DELTA-MK

Pompe pour la piscine. La puissance du moteur est transférée sans contact et sans usure via un couplage magnétique de la coque de confinement à la roue. **Par cette évolution, la pompe ne nécessite pas d'entretien. Dans toute l'Europe et uniquement pour le commerce spécialisé. Efficacité maximale et silencieuse.**

- Moteur sans entretien avec roulement à billes haute performance
- Couvercle transparent avec éclairage LED
- La clé d'ouverture est incluse dans la livraison
- Entrée en PVC Delta-MK 8, 50 mm, Delta-MK 12-27, 63 mm
- Sortie en PVC Delta-MK 8, 50 mm, Delta-MK 12-27, 63 mm
- Résistance au sel jusqu'à 5%

		P2 restituée	P1 absorbée	à 10 mCE	
033280*	Badu Delta-MK 8, 230 V	0,30 kW	0,50 kW	5 m³/h	1'464.00
033281*	Badu Delta-MK 8, 400 V	0,30 kW	0,50 kW	5 m³/h	1'445.00
033282*	Badu Delta-MK 12, 230 V	0,45 kW	0,65 kW	8 m³/h	1'474.00
033283*	Badu Delta-MK 12, 400 V	0,45 kW	0,63 kW	8 m³/h	1'450.00
033284*	Badu Delta-MK 16, 230 V	0,65 kW	0,97 kW	11,5 m³/h	1'492.00
033285	Badu Delta-MK 16, 400 V	0,65 kW	0,97 kW	11,5 m³/h	1'479.00
033286*	Badu Delta-MK 20, 230 V	0,75 kW	1,10 kW	15,5 m³/h	1'572.00
033287	Badu Delta-MK 20, 400 V	0,75 kW	0,93 kW	15,5 m³/h	1'567.00
033288*	Badu Delta-MK 27, 230 V	1,00 kW	1,40 kW	22,5 m³/h	1'665.00
033289	Badu Delta-MK 27, 400 V	1,00 kW	1,26 kW	22,5 m³/h	1'674.00
035-066	Câble avec prise 230 V, 3 m				13.35
033-410	Couvercle avec éclairage LED				85.00

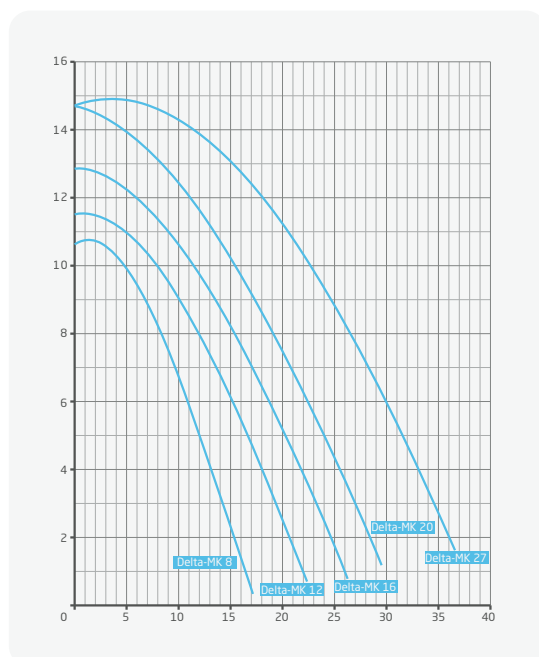

*Pas livrable du stock. Délai de livraison sur demande.



N° d'article Description Prix CHF



POMPES DE PISCINES BADU PRIME ECO VS - A VITESSES VARIABLES avec trois vitesses programmables

C

Cette pompe de circulation auto-amorçante reprend la qualité de construction de la Badu Prime avec un entraînement compact synchrone hautement efficace, pour un encombrement restreint. Avec commande intuitive, pour une manipulation facile et efficace.

- Fonctionnement très silencieux!
- Le moteur dépasse l'actuelle classe d'efficacité énergétique IE3 en référence à IE4 "Super Premium"
- Utilisation simple avec un clavier à membrane de 8 touches
- Lecture de la consommation actuelle
- Réglage de la vitesse et du temps d'amorçage
- Réglage externe des vitesses et des temps de filtration à travers des contacts libres de potentiel
- **Directement pilotable avec AS Control 4 (081060), AS Control Plus (081190) ou Euromatik.net (081045)**
- Badu Prime entrée 2" / sortie 1½"
- Courant nominal 6,1 A



		P2 restituée	P1 absorbée	
034110	Badu Prime Eco VS, 230 V	1,10 kW	1,40 kW	1'810.00
033-410	Couvercle avec éclairage LED			85.00

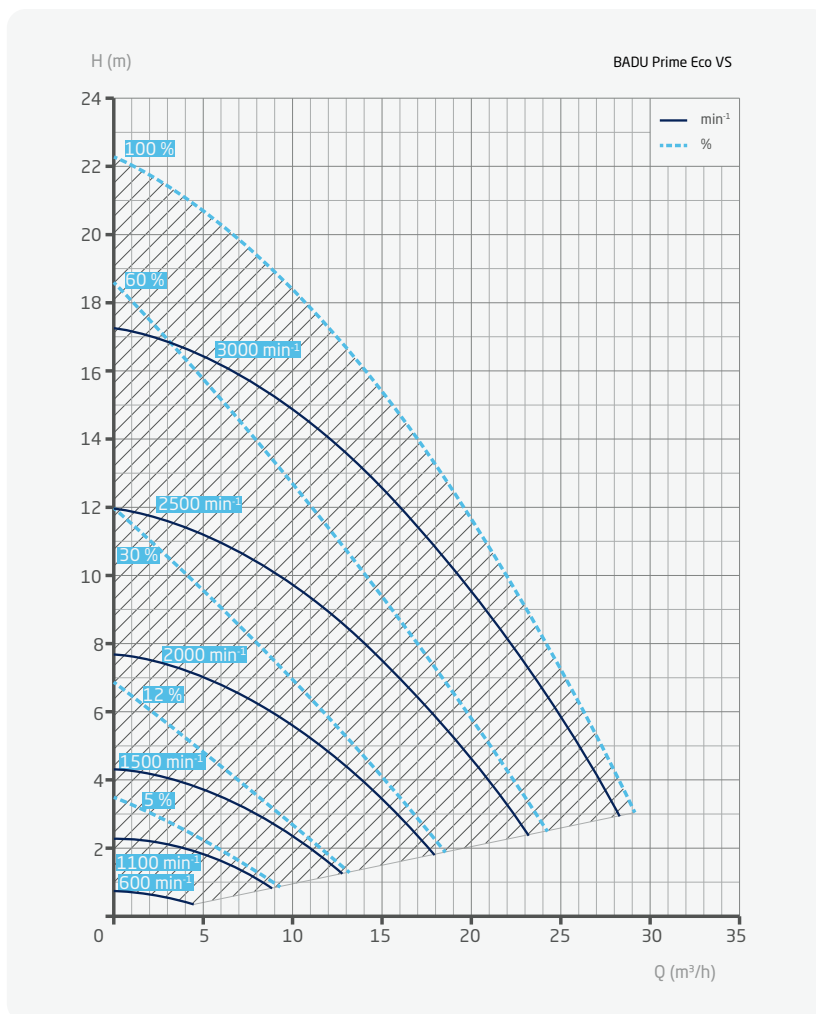



N° d'article Description Prix CHF

POMPES DE PISCINES BADU PRIME 7-20

- en polypropylènes renforcé de fibre de verre
- résistant à la corrosion
- auto-amorçante
- entrée Prime 7 - Prime 11 = 1½";
Prime 13 - Prime 20 = 2"
- toutes les sorties 1½"
- exécution silencieuse
- aide d'ouverture universelle incluse

C

		P2 restituée	P1 absorbée	à 10 mCE	
033180	Badu Prime 7, 230 V	0,30 kW	0,54 kW	5 m³/h	935.00
033181	Badu Prime 7, 400 V	0,30 kW	0,51 kW	5 m³/h	897.00
033182	Badu Prime 11, 230 V	0,45 kW	0,65 kW	8,5 m³/h	1'002.00
033183	Badu Prime 11, 400 V	0,45 kW	0,63 kW	8,5 m³/h	945.00
033184	Badu Prime 13, 230 V	0,55 kW	0,87 kW	11,5 m³/h	1'034.00
033185	Badu Prime 13, 400 V	0,55 kW	0,81 kW	11,5 m³/h	1'014.00
033186	Badu Prime 15, 230 V	0,75 kW	1,10 kW	15 m³/h	1'117.00
033187	Badu Prime 15, 400 V	0,75 kW	1,00 kW	15 m³/h	1'052.00
033188	Badu Prime 20, 230 V	1,00 kW	1,40 kW	18 m³/h	1'195.00
033189	Badu Prime 20, 400 V	1,00 kW	1,26 kW	18 m³/h	1'070.00
035-066	Câble avec prise 230 V, 3 m				13.35
033-160	Aide d'ouverture universelle PP pour Badu Prime 7 - Prime 20				19.00
033-410	Couvercle avec éclairage LED				85.00

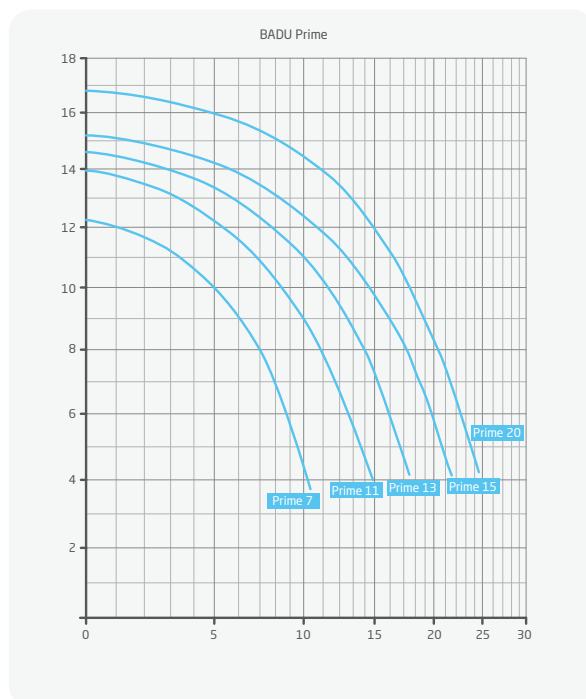



N° d'article Description Prix CHF

POMPES DE PISCINES BADU PRIME 25-48

- en polypropylènes renforcé de fibre de verre
- résistant à la corrosion
- auto-amorçante
- entrée/sortie Prime 25 et Prime 30 = Ø 75 mm;
Prime 40 et Prime 48 = Ø 90 mm
- exécution silencieuse
- outil d'ouverture universel inclus

C

		P2 restituée	P1 absorbée	à 10 mCE	
033190	Badu Prime 25, 400 V	1,30 kW	1,55 kW	22 m ³ /h	1'540.00
033191	Badu Prime 30, 400 V	1,50 kW	1,77 kW	28 m ³ /h	1'694.00
033192	Badu Prime 40, 400 V	2,20 kW	2,55 kW	39 m ³ /h	1'964.00
033193	Badu Prime 48, 400 V	2,60 kW	3,00 kW	46 m ³ /h	2'174.00
033-202	Outil d'ouverture universel PP pour Badu Prime 25 - Prime 48				30.00
033-030	Douille à collet PVC, gris, intérieur d 90 mm				54.00

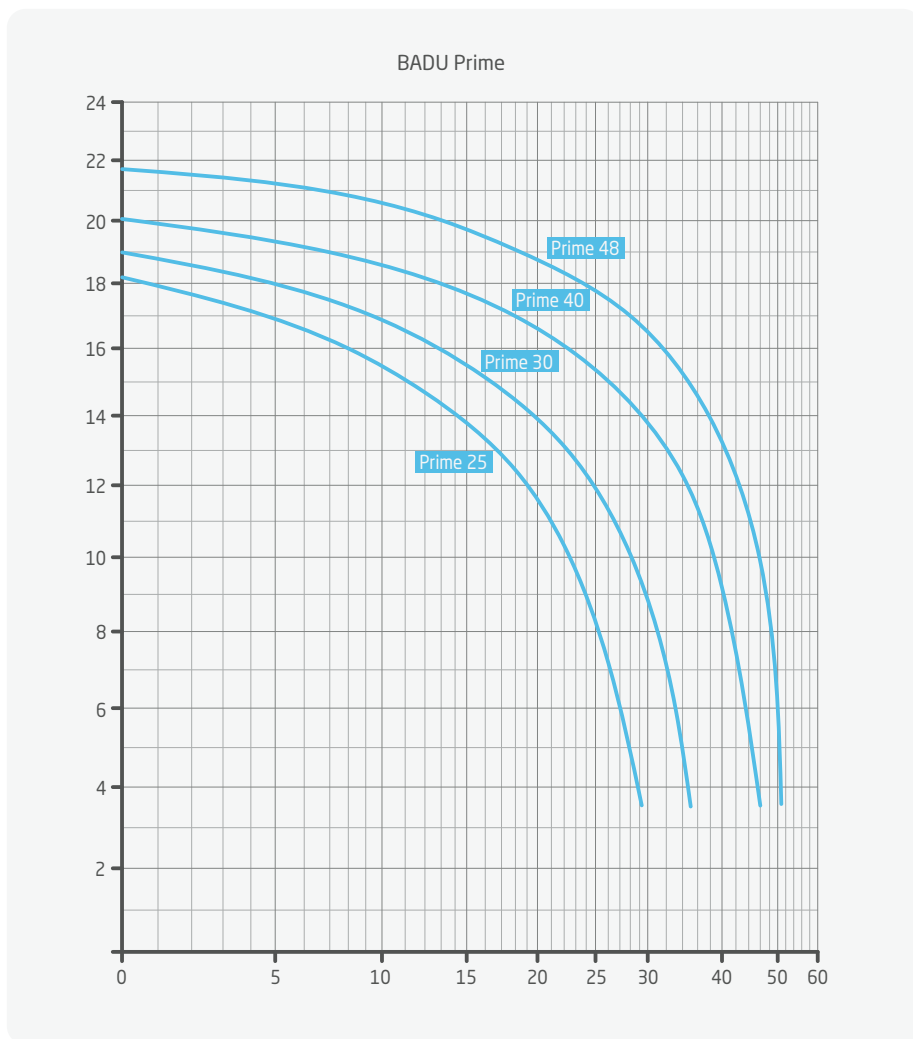

N° d'article Description Prix CHF



POMPES DE PISCINES BADU ECO FLEX - A VITESSES VARIABLES avec vitesses variables programmables (remplace la Badu Eco Motion)

C

Pompe hautement efficace avec un moteur à aimant permanent pour les grandes tâches dans le secteur haut de gamme. Un convertisseur modulaire installé sur le moteur selon le principe de l'enfichage, combiné avec la BADU Prime qui a fait ses preuves. Une utilisation simple et intuitive avec un clavier, ainsi que de nombreuses interfaces apportent encore plus de confort.

- Programmation simple
- **Aperçu de tous les paramètres de fonctionnement importants**
- Lors d'une panne de courant, toute la programmation reste sauvegardée
- Entrée/sortie 90 mm
- Courant nominal max. 12,0 A
- **Directement pilotable avec AS Control 4 (081060), AS Control Plus (081190) ou Euromatik.net (081045)**



N° d'article	Description	P2	P1	Prix CHF
		restituée	absorbée	
034115	Badu Eco Flex, 230 V	max. 2,20 kW	max. 2,60 kW	2'412.00

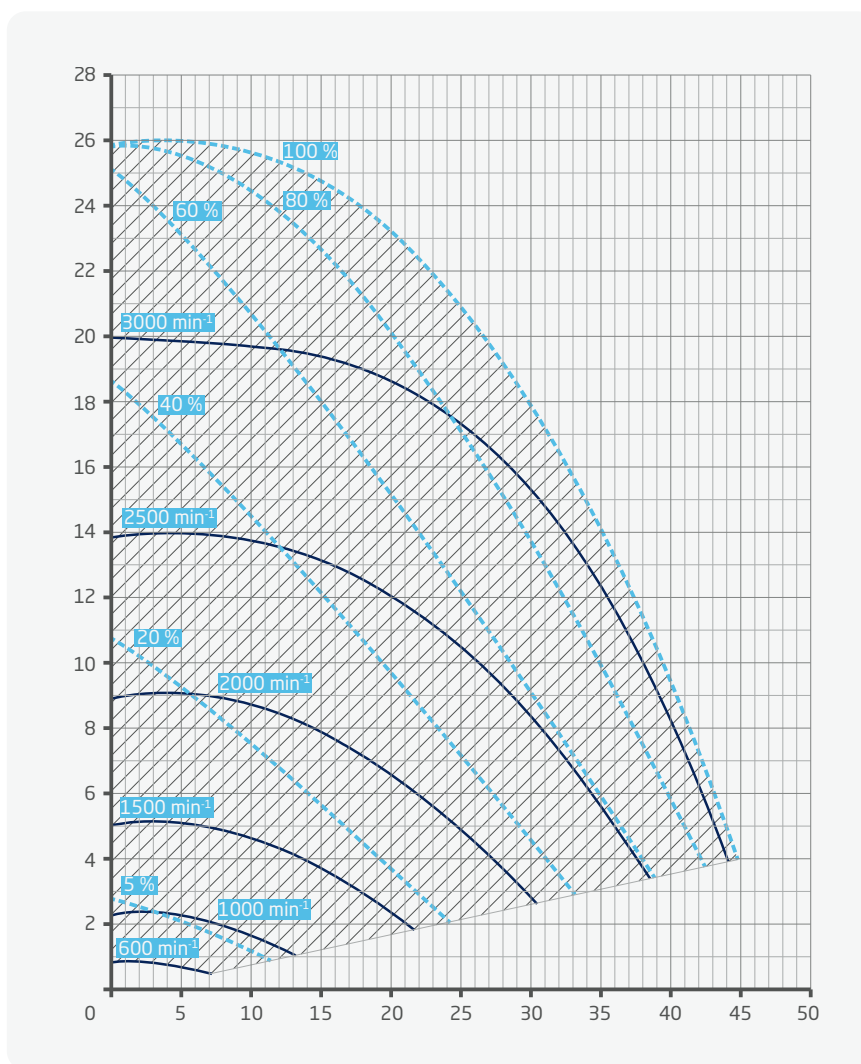



N° d'article Description Prix CHF

POMPES DE PISCINES BADU BRONZE

- Lourd boîtier en bronze GBZ10, très silencieuse et haute stabilité
- Grande résistance à l'eau de mer et de spas
- Entrée 2" / sortie 2"
- Exécution silencieuse
- Aide d'ouverture universelle incluse

C

		P2 restituée	P1 absorbée	à 10 mCE	
033023*	Badu Bronze 11, 230 V	0,45 kW	0,69 kW	8,5 m³/h	2'234.00
033025	Badu Bronze 14, 230 V	0,55 kW	0,85 kW	11,5 m³/h	2'252.00
033026	Badu Bronze 14, 400 V	0,55 kW	0,75 kW	11,5 m³/h	2'252.00
033028	Badu Bronze 22, 400 V	1,00 kW	1,24 kW	18,0 m³/h	2'400.00
033030	Badu Bronze 25, 400 V	1,30 kW	1,62 kW	21,0 m³/h	2'505.00
033032	Badu Bronze 30, 400 V	1,50 kW	1,85 kW	26,0 m³/h	2'777.00
035-066	Câble avec prise 230 V, 3 m				13.35
033-160	Aide d'ouverture				19.00
033-410	Couvercle avec éclairage LED				85.00

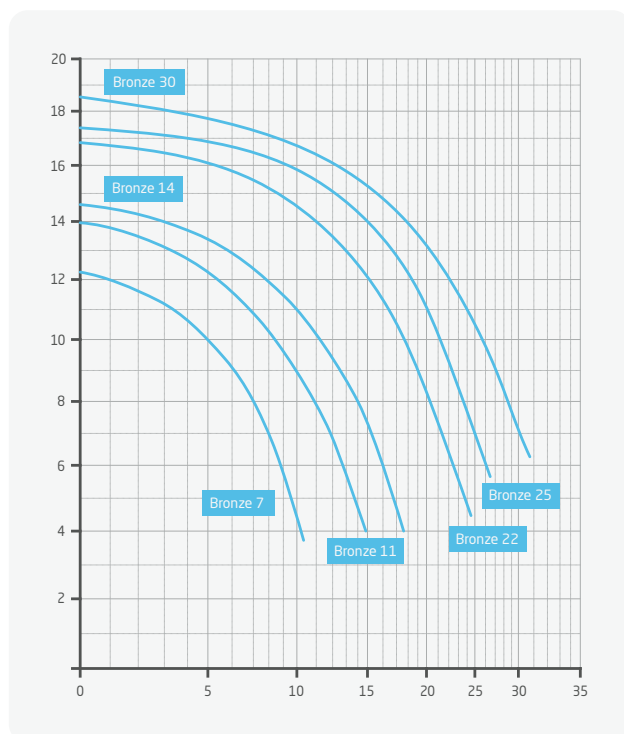

*Jusqu'à épuisement du stock!





N° d'article Description Prix CHF

POMPES DE PISCINES BADU PROFI ECO VS - A VITESSES VARIABLES

C

Avec trois vitesses individuellement programmables. Avec une efficacité énergétique performante. Avec une commande intuitive pour une manipulation facile et efficace.

- Utilisation simple avec un clavier à membrane de 8 touches
- Lecture directe de la consommation
- Réglage du temps d'amorçage et des différentes vitesses
- Réglage externe des vitesses et des temps de filtration à travers des contacts libres de potentiel
- **Directement pilotable avec AS Control 4 (081060), AS Control Plus (081190) ou Euromatik.net (081045)**
- Couvercle transparent avec éclairage LED
- Raccord d'aspiration en PVC Ø 75/63 mm (extérieur/intérieur), raccord de refoulement en PVC Ø 75/63 mm (extérieur/intérieur)
- Courant nominal 7,8 A



		P2 restituée	P1 absorbée	
034101	Badu Profi Eco VS, 230 V	1,40 kW	1,80 kW	1'967.00
033-410	Couvercle avec éclairage LED			85.00
033-414	Set de raccords complémentaire en PE 75, Ø i/e 63/74 mm (2 douilles à collet en PE)			50.00

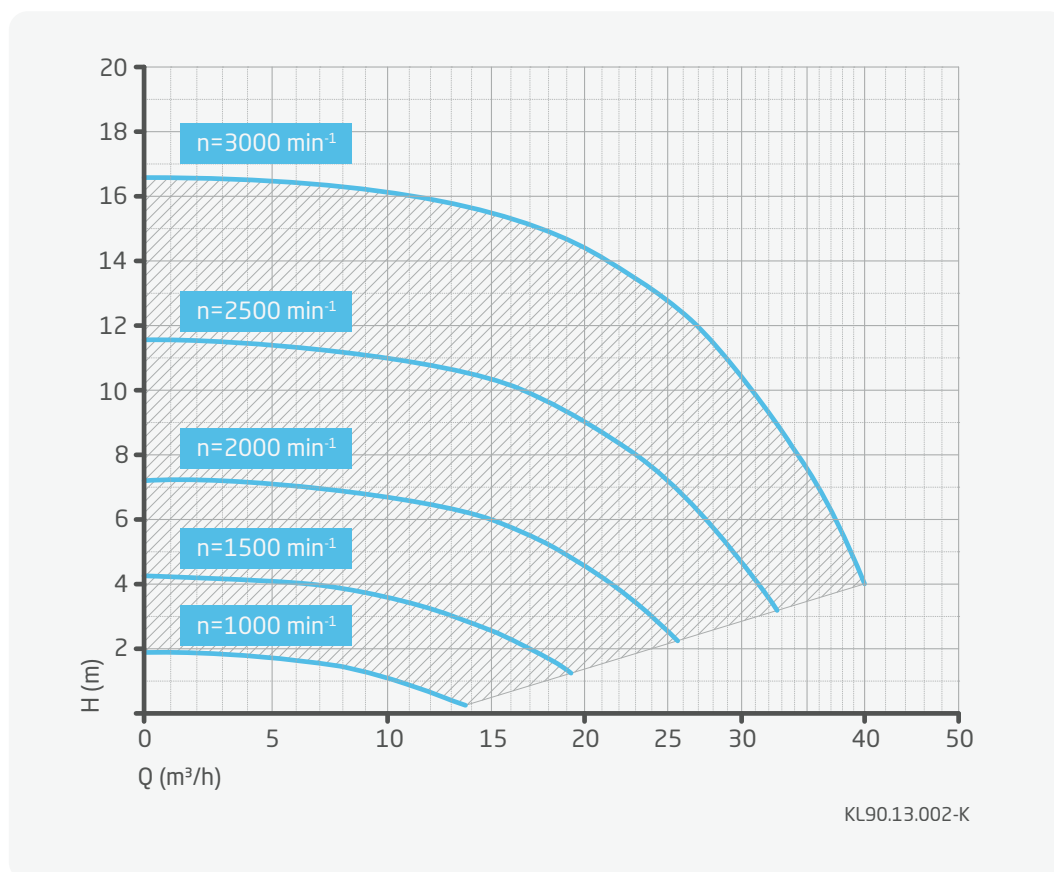

KL90.13.002-K

N° d'article Description Prix CHF



POMPES DE PISCINES BADU PROFI

C

Dans toute l'Europe et uniquement pour le commerce spécialisé. Efficacité maximale.

- En polypropylène de haute qualité, renforcé de fibres de verre
- Résistante à la corrosion
- Couvercle transparent avec éclairage LED
- Auto-amorçante
- Raccord d'aspiration en PVC Ø 75/63 mm (extérieur/intérieur), raccord de refoulement en PVC Ø 75/63 mm (extérieur/intérieur)
- La clé d'ouverture est incluse dans la livraison
- Grand panier de préfiltre avec éclairage LED

		P2 restituée	P1 absorbée	à 10 mCE	
033165	Badu Profi 32, 400 V	1,30 kW	1,54 kW	29 m ³ /h	1'677.00
033167	Badu Profi 38, 400 V	1,80 kW	2,10 kW	35 m ³ /h	1'842.00
033169	Badu Profi 48, 400 V	2,20 kW	2,54 kW	43 m ³ /h	2'122.00
033-410	Couvercle avec éclairage LED				85.00
033-414	Set de raccords complémentaire en PE 75, Ø i/e 63/74 mm (2 douilles à collet en PE)				50.00

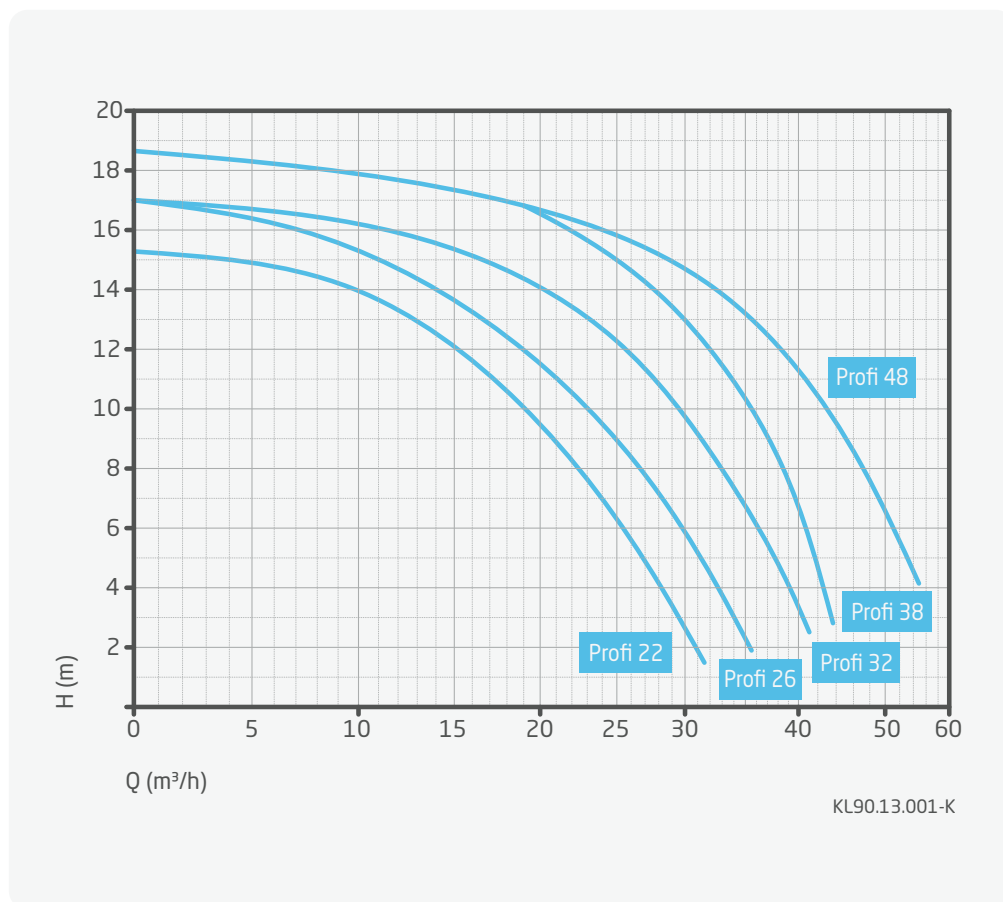

N° d'article Description Prix CHF



POMPES DE PISCINES BADU EASY FIT ECO VS - A VITESSES VARIABLES

C

Pompe de filtration auto-amorçante adaptable sur diverses installations existantes. 6 sets de raccordement adaptables sur 8 séries de construction étrangère. Avec le moteur réglable, toute la plage de puissance, entre la Badu EasyFit 9 et la Badu EasyFit 24, est ainsi couverte, ce qui rend le stockage d'un seul modèle nécessaire.

- Facilement adaptable aux tuyauteries existantes
- Economie d'énergie efficace grâce au moteur à aimant permanent réglable
- Utilisation simple avec un clavier à membrane de 8 touches
- Lecture de la consommation actuelle
- Réglage de la vitesse et du temps d'amorçage
- Réglage externe des vitesses et fonction OFF à travers des contacts libres de potentiel
- Entrée/sortie 63 mm
- Courant nominal 6,1 A
- **Directement pilotable avec AS Control 4 (081060), AS Control Plus (081190) ou Euromatik.net (081045)**



		P2 restituée	P1 absorbée	
033250	Badu Easy Fit Eco VS, 230 V	1,10 kW	1,40 kW	1'867.00
033245	Raccord approprié entre autres pour "Pentair Whisperflo"			55.00
033246	Raccord approprié entre autres pour "Hayward Super Pump"			55.00
033247	Raccord approprié entre autres pour "Sta-Rite 5P2R Duraglas"			55.00
033251	Raccord approprié entre autres pour "Astral Super Sprint"			55.00
033252	Raccord approprié entre autres pour "Sta-Rite Dynaglas"			55.00

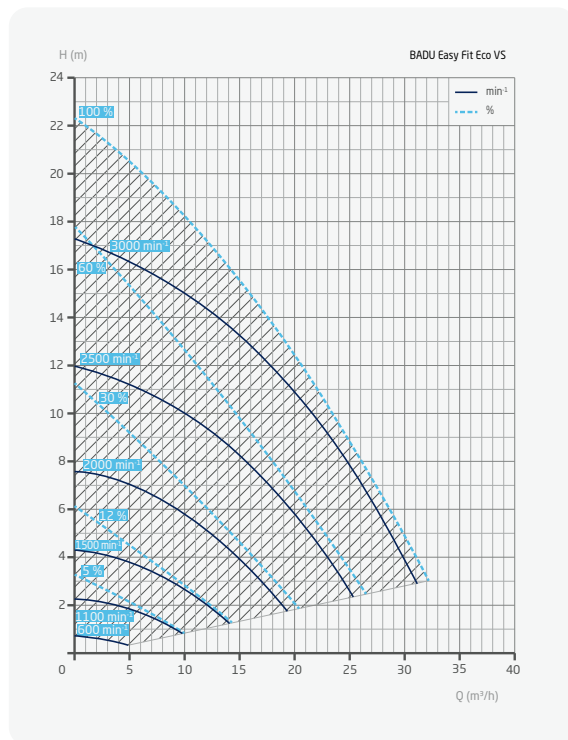



N° d'article Description Prix CHF

POMPES DE PISCINES BADU ALPHA

Nouveau standard pour les petites piscines – optimisé comme jamais auparavant.

C

- Nouvellement conçu d'un point de vue hydraulique, excellent degré d'efficacité
- Adaptation facile au système de tuyauterie existant, car les dimensions d'installation sont compatibles avec Badu Magic
- Entrée / sortie 50 mm

		P2 restituée	P1 absorbée	à 10 mCE	
033260	Badu Alpha 6, 230 V	0,18 kW	0,34 kW	3,0 m³/h	550.00
033261	Badu Alpha 8, 230 V	0,25 kW	0,40 kW	4,5 m³/h	572.00
033262	Badu Alpha 10, 230 V	0,40 kW	0,60 kW	7,5 m³/h	594.00
033263	Badu Alpha 12, 230 V	0,45 kW	0,62 kW	9,0 m³/h	614.00
035-066	Câble avec prise 230 V, 3 m				13.35

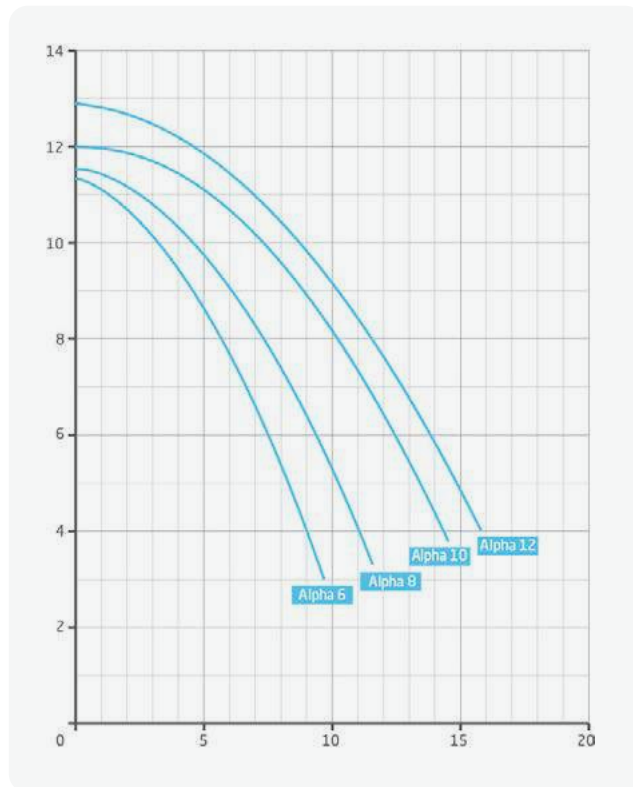



N° d'article	Description	Prix CHF
--------------	-------------	----------

POMPES DE PISCINES BADU ALPHA ECO SOFT - A VITESSES VARIABLES

Trois vitesses individuellement programmables, efficacité énergétique maximale et degré d'efficacité élevé.

- Réglage externe des vitesses et des temps de filtration à travers des contacts libres de potentiel
- **Directement pilotable avec AS Control 4 (081060), AS Control Plus (081190) ou Euromatik.net (081045)**
- Entrée / sortie 50 mm
- Courant nominal 3,2 A

C



		P2 restituée	P1 absorbée	
034112	Badu Alpha Eco Soft, 230 V	0,50 kW	0,75 kW	1'262.00

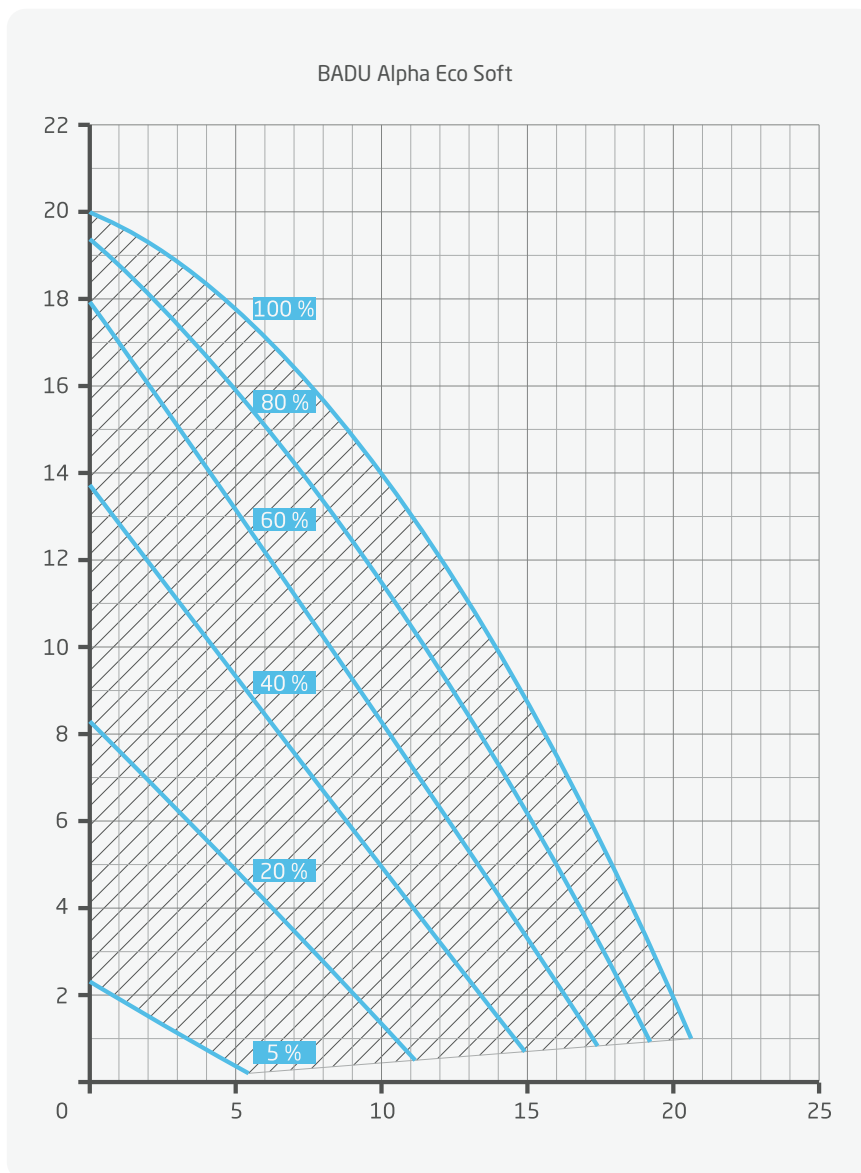



ASTUCE
Pour des raisons d'efficacité énergétique, nous conseillons l'emploi de convertisseur de fréquences.

ATTENTION
Les raccords en ABS, ne doivent pas être collés avec Pevicol.

N° d'article	Description	P2 restituée	P1 absorbée	à 10 mCE	Prix CHF
POMPE DE CIRCULATION BADU RESORT, AUTO-AMORÇANTE THERMISTANCE INCLUSE					C
033222	Badu Resort 30, 400 V	1,5 kW	1,77 kW	30 m ³ /h	2'110.00
033223	Badu Resort 40, 400 V	2,2 kW	2,55 kW	40 m ³ /h	2'350.00
033224	Badu Resort 45, 400 V	2,6 kW	3,00 kW	45 m ³ /h	2'405.00
033225	Badu Resort 50, 400 V	3,0 kW	3,45 kW	50 m ³ /h	2'657.00
033226	Badu Resort 55, 400 V	4,0 kW	4,55 kW	55 m ³ /h	3'290.00
033227	Badu Resort 60, 400 V	2,6 kW	3,00 kW	50 m ³ /h	2'530.00
033228	Badu Resort 70, 400 V	3,0 kW	3,45 kW	70 m ³ /h	2'789.00
033229	Badu Resort 80, 400 V	4,0 kW	4,55 kW	80 m ³ /h	3'342.00
033231	Badu Resort 110, 400 V	5,5 kW	6,15 kW	110 m ³ /h	3'784.00

ACCESSOIRES POUR BADU RESORT			C
033-202	Clé pour couvercle de préfiltre et raccords		30.00
033-030	Douille à collet PVC, gris, intérieur d 90 mm		54.00
033-158	Douille à collet PVC, gris, intérieur d 110 mm		62.00

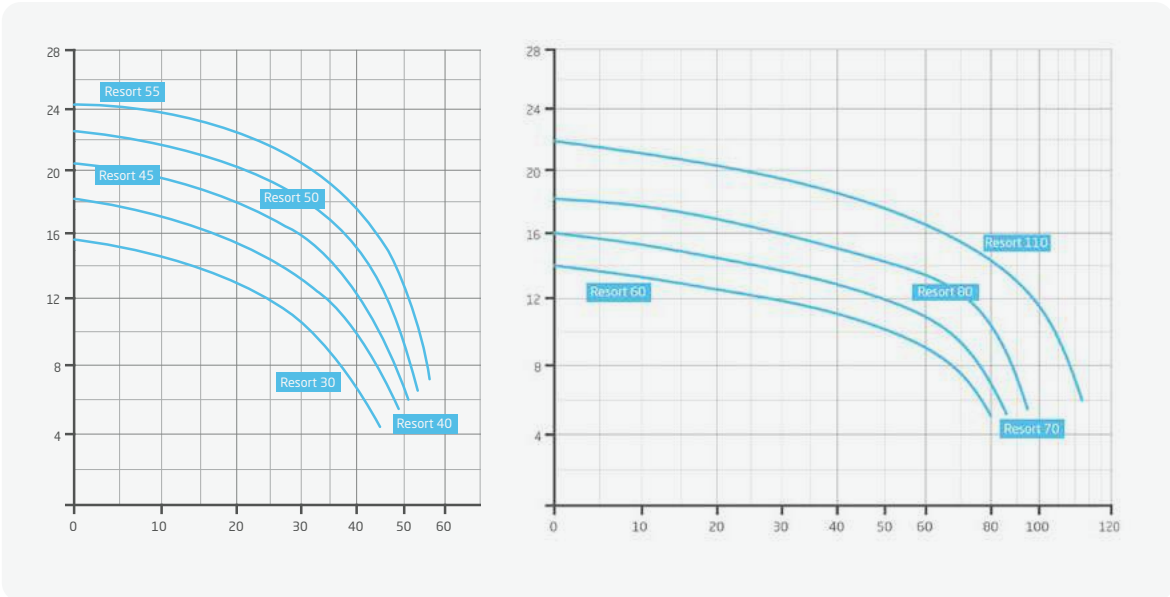

N° d'article Description Prix CHF



a

POMPE DE MASSAGE ET CONTRE-COURANT BADU 21-50, 21-60 ET 21-80

c



b



c

N° d'article	Description	P2 restituée	P1 absorbée	à 10 mCE	Prix CHF
033203	(a) Badu 21-50/42G, 230 V	1,1 kW	1,63 kW	28 m³/h	1'360.00
033204	(a) Badu 21-50/42G, 400 V	1,1 kW	1,33 kW	28 m³/h	1'229.00
033215	(a) Badu 21-50/43G, 230 V	1,6 kW	2,27 kW	38 m³/h	1'489.00
033216	(a) Badu 21-50/43G, 400 V	1,6 kW	1,90 kW	38 m³/h	1'302.00
033217	(a) Badu 21-60/44G, 400 V	2,2 kW	2,55 kW	50 m³/h	1'482.00
033218	(a) Badu 21-60/46G, 400 V	3,0 kW	3,45 kW	55 m³/h	1'739.00
033219	(b) Badu 21-80/32G, 400 V	2,6 kW	3,00 kW	52 m³/h	1'947.00
033220	(b) Badu 21-80/33G, 400 V	3,0 kW	3,45 kW	65 m³/h	1'947.00
033221	(b) Badu 21-80/34G, 400 V	4,0 kW	4,55 kW	85 m³/h	2'674.00
033-161	(c) Pièce de transition en mat. synthétique 2¾" x 75/90 mm				48.20
033-162	Joint plat 2¾"				3.85

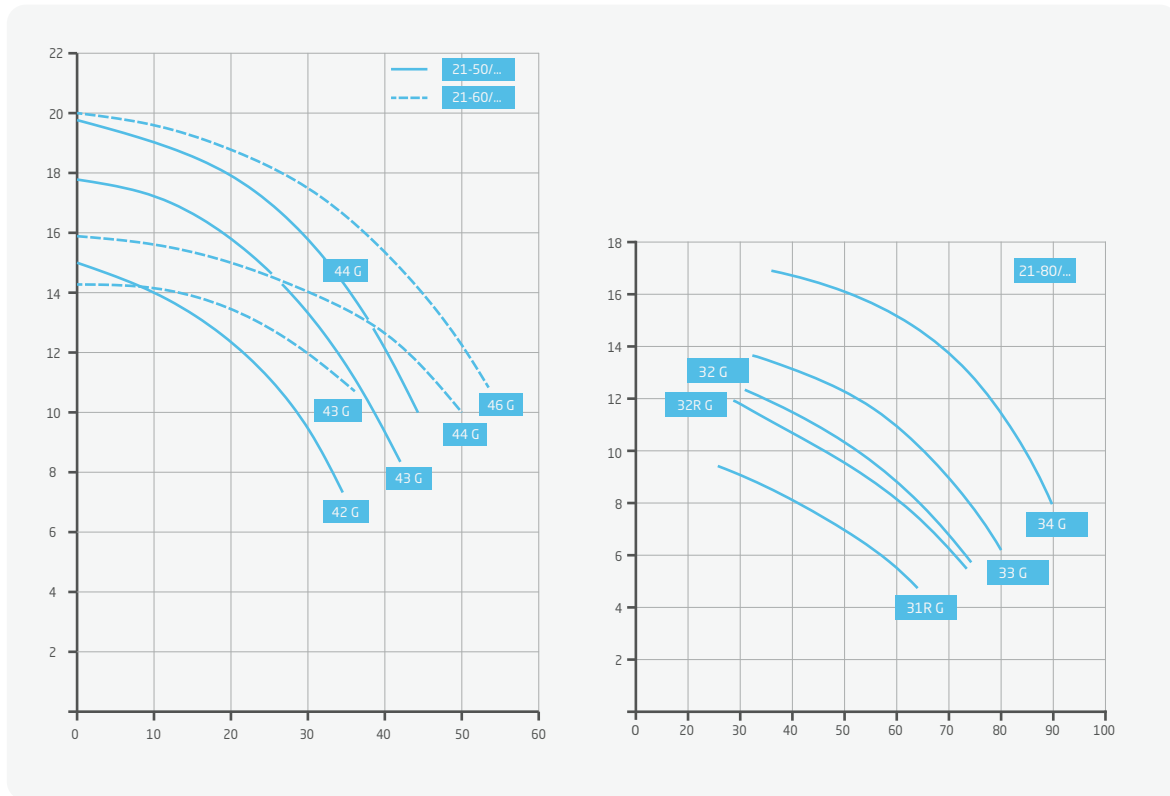

N° d'article Description Prix CHF



POMPES DE CIRCULATION 21-40

C

		P2 restituée	P1 absorbée	à 10 mCE	
033201	Badu 21-40/63G, 230 V G 2"	0,55 kW	0,85 kW	12 m³/h	784.00
033202	Badu 21-40/64G, 230 V G 2"	0,75 kW	1,05 kW	16 m³/h	942.00
033205	Badu 21-40/55G, 230 V G 2"	1,0 kW	1,40 kW	23 m³/h	1'020.00
033206	Badu 21-40/58G, 230 V G 2" pompe de remplacement Riviera	1,5 kW	2,0 kW	30 m³/h	1'237.00
		P2 restituée	P1 absorbée	à 15 mCE	
033209	Badu 21-40/58HG, 230 V G 2", sans interrupteur PN	1,5 kW	2,0 kW	23 m³/h	1'255.00
223-128	Badu 21-40/58HG, 230 V G 2" avec interrupteur PN, pompe de rempl. Riviera	1,5 kW	2,0 kW	23 m³/h	1'325.00
033-020	(a) Raccord spécial pour Badu 21-40, G2 avec manchon à coller Ø 50 mm				18.00



POMPE DE MESURE V600

C

Avec une puissance optimale d'env. 600 l/h, non auto-amorçante.

- entrée 3/4" / sortie 3/4"
- bruyante!
- conseil: installation uniquement dans les locaux techniques

		P2 restituée	P1 absorbée	à 10 mCE	
033050	MWP V 600, 230 V	0,14 kW	0,28 kW	600 l	539.00
035-066	Câble avec prise 230 V, 3 m				13.35



POMPE DE MESURE AUTO-AMORÇANTE

C

Consommation faible d'électricité et résistante à la corrosion sont les avantages de cette pompe. Elles sont auto-amorçantes et peuvent être installées jusqu'à 2 m au-dessus du niveau d'eau de piscine.

- entrée 32 mm / sortie 25 mm
- exécution 230 V avec câble de 3,5 m et fiche

		P2 restituée	P1 absorbée	à 6 mCE	
033014	MWP 1, 230 V	0,18 kW	0,35 kW	4 m³/h	500.00
033015	MWP 2, 230 V	0,25 kW	0,45 kW	6 m³/h	537.00



N° d'article Description Prix CHF



POMPE DE MESURE M3 - A VITESSES VARIABLES

Auto-amorçante, résistante à la corrosion, faible consommation d'énergie. Pompe de mesure à vitesses variables.

- entrée 32 mm / sortie 25 mm
- exécution 230 V avec câble de 3,5 m et fiche



N° d'article	Description	P2 restituée	P1 absorbée	Prix CHF
034116	M3 Eco Soft	0,50 kW	0,75 kW	1'262.00



POMPES DE PISCINES BADU TOP II

- en polypropylène renforcée de fibre de verre de bonne qualité, auto-amorçante
- entrée 2" / sortie 1 1/2"
- exécution 230 V avec câble de 3,5 m et fiche

N° d'article	Description	P2 restituée	P1 absorbée	à 10 mCE	Prix CHF
033041	Badu Top 8, 230 V	0,30 kW	0,50 kW	7,0 m³/h	574.00
033042	Badu Top 8, 400 V	0,30 kW	0,50 kW	7,0 m³/h	574.00
033043	Badu Top 12, 230 V	0,45 kW	0,65 kW	9,5 m³/h	605.00
033044	Badu Top 12, 400 V	0,45 kW	0,63 kW	9,5 m³/h	605.00
033045	Badu Top 14, 230 V	0,65 kW	0,97 kW	12,0 m³/h	719.00
033046	Badu Top 14, 400 V	0,65 kW	0,97 kW	12,0 m³/h	719.00
033047	Badu Top 20, 230 V	1,0 kW	1,37 kW	17,5 m³/h	980.00
033048	Badu Top 20, 400 V	1,0 kW	1,24 kW	20,0 m³/h	980.00



PRÉFILTRE

191130	Préfiltre en PEH (polyéthylène), raccords 2"	463.00
--------	--	--------



N° d'article Description Prix CHF

POMPE D'IMMERSION TYPE TOP 59 WS - AVEC INTERRUPTEUR À FLOTTEUR

En matière synthétique anticorrosive. Pour l'aspiration d'eau propre ou légèrement sale.

C

033016 Pompe d'immersion type TOP 59 WS 430.00

DONNEES TECHNIQUES

	TOP 59
rendement P2	0,50 kW
débit à 3 m H	8,5 m³/h
le plus grand Ø	150 mm
taille débris	10 mm
pooids	6,3 kg
courant	230 V
max. temp. de l'eau	40 °C
raccord tuyau	1¼"



POMPE D'IMMERSION EN INOX - AVEC INTERRUPTEUR À FLOTTEUR

Pour l'extraction d'eau faiblement sale avec des grains solides jusqu'à 10 mm. Pompe d'immersion de haute qualité en acier CrNi 1.4301 et une double garniture mécanique montée dans une chambre à huile. Toutes les pompes avec 10 m de câble et interrupteur à flotteur.

C

033017	Top 71 WS, 230 V, 0,25 kW	707.00
033018	Top 72 WS, 230 V, 0,55 kW	1'090.00
033019	Top 73 WS, 230 V, 0,75 kW	1'352.00
033020	Top 74 WS, 230 V, 1,10 kW	1'420.00

DONNEES TECHNIQUES

	TOP 71	TOP 72	TOP 73	TOP 74
15 H (m)	-	-	-	5,0 m³/h
13 H (m)	-	-	2,0 m³/h	7,0 m³/h
11 H (m)	-	3,0 m³/h	5,0 m³/h	10,0 m³/h
9 H (m)	1,0 m³/h	6,0 m³/h	7,0 m³/h	13,0 m³/h
7 H (m)	3,8 m³/h	9,0 m³/h	10,0 m³/h	16,0 m³/h
5 H (m)	6,9 m³/h	12,0 m³/h	14,0 m³/h	19,0 m³/h
3 H (m)	8,8 m³/h	15,0 m³/h	17,0 m³/h	-



Convertisseurs de fréquence

N° d'article Description Prix CHF

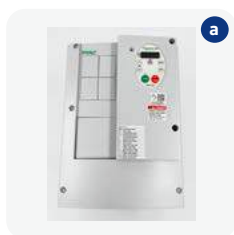

CONVERTISSEUR DE FRÉQUENCES - 400 V - PROGRAMMABLE

- 4 vitesses pré-réglées
- Programmation facile grâce au terminal de commande
- Disponible dans la version IP55 (protection contre les projections d'eau) ou dans la version IP21 pour le montage sur un tableau

AS Terminal de commande, spécialement conçu pour AS (indispensable pour la programmation)

- Programmation facile
- 4 vitesses de consigne programmables
- Affichage de la consommation, rendement, vitesse en tr-min ainsi que les fréquences en Hz
- Ecran tactile intuitif et multi langues avec rétroéclairage
- Utilisable sur plusieurs installations - **indispensable dans la voiture de service**

Convertisseurs de fréquences plus puissants, sur demande.



036120	(a) AS Convertisseur de fréquences 0,75 kW IP 55	825.00
036121	(a) AS Convertisseur de fréquences 1,50 kW IP 55	1'033.00
036122	(a) AS Convertisseur de fréquences 2,20 kW IP 55	1'242.00
036123	(a) AS Convertisseur de fréquences 4,00 kW IP 55	1'658.00
036124	(a) AS Convertisseur de fréquences 5,50 kW IP 55	1'767.00
036125	(b) AS Convertisseur de fréq. 0,75 kW IP 21 pour armoire de commande	633.00
036126	(b) AS Convertisseur de fréq. 1,50 kW IP 21 pour armoire de commande	894.00
036127*	(b) AS Convertisseur de fréq. 2,20 kW IP 21 pour armoire de commande	992.00
036128	(b) AS Convertisseur de fréq. 4,00 kW IP 21 pour armoire de commande	1'367.00
036129	(b) AS Convertisseur de fréq. 5,50 kW IP 21 pour armoire de commande	1'733.00
036119	(c) AS Terminal de commande (spécialement conçu pour AS)	906.00

ATTENTION

Si vous avez besoin d'un convertisseur de fréquences sans programmation, alors veuillez svp le noter clairement dans votre commande. Idéalement avec un P devant le num. d'article (Ex. P-036125).

DONNEES TECHNIQUES

Type	IP 21		IP 55	
	0,76 / 1,50 / 2,20 kW	4,00 / 5,00 kW	0,76 / 1,50 / 2,20 kW	4,00 / 5,00 kW
Dimensions LxHxH	107 x 143 x 150 mm	142 x 184 x 150 mm	215 x 297 x 192 mm	230 x 340 x 208 mm
Poids env.	2 kg	3,35 kg	7 kg	9,65 kg
Fréquences (+/-2 Hz)	48-63 Hz		48-63 Hz	
Tension (+/-10%)	3~380-480 V		3~380-480 V	
Indice de protection	IP 21		IP 55	
Températures d'utilisation	-10 °C - 40 °C		-10 °C - 40 °C	
Pilotage	4 contacts libre de potentiel		4 contacts libre de potentiel	
Refroidissement	Radiateur de refroidissement + ventilateur		Radiateur de refroidissement + ventilateur	



N° d'article Description Prix CHF



POMPE DE FILTRATION BADU BLOCK AVEC PRÉFILTRE

S

Pompes à carter en volute à aspiration normale à un étage en bloc vertical. Pompe en fonte ou en bronze avec corps de pompe revêtu de RILSAN. Montage flexible des moteurs IE3 et PM jusqu'à 55,00 kW. Le processus de la construction permet un remplacement facile de l'unité d'entraînement sans démonter la tuyauterie. En raison de leur faible vitesse, les pompes fonctionnent de manière silencieuse et résistent à l'usure. La tranquillité de fonctionnement optimale assure une longévité de la pompe. Les roues à aubes fermées et équilibrées peuvent être adaptées individuellement aux conditions de fonctionnement. En option, les pompes peuvent être équipées d'une protection contre la corrosion. Position du refoulement variable.

- Débit Q jusqu'à max. 600/750 m³/h
- Colonne d'eau H jusqu'à 40/55 m
- Température de l'eau T max. 50 °C
- Pression d'exploitation du corps de pompe 10 bar, corps du préfiltre 5 bar

033104* Badu Block, W12, corps de pompe en fonte, roue à aube en bronze sur demande

033105* Badu Block, W05, corps de pompe en bronze, roue à aube en bronze sur demande



POMPE POUR ATTRACTION BADU NORMBLOCK

S

Pompes à carter en volute à aspiration normale à un étage. La conception en bloc permet de très hauts débits avec un faible encombrement. Pompe en fonte ou en bronze. Le moteur est interchangeable sans qu'il soit nécessaire de démonter la pompe ni de retirer la garniture mécanique. Montage flexible des moteurs IE3 (y compris thermistances) et des moteurs PM jusqu'à 55,00 kW. En raison de leur faible vitesse, les pompes fonctionnent de manière silencieuse et résistent à l'usure. La tranquillité de fonctionnement optimale assure une longévité de la pompe. Les roues à aubes fermées et équilibrées peuvent être adaptées individuellement aux conditions de fonctionnement. En option, les pompes peuvent être équipées d'une protection contre la corrosion. Position du refoulement variable.

- Débit Q jusqu'à max. 740 m³/h
- Colonne d'eau H jusqu'à 100 m
- Température de l'eau T -30 °C jusqu'à 140 °C
- Pression d'exploitation jusqu'à 16 bar

033101* Badu Normblock, W12, corps de pompe en fonte, roue à aube en bronze sur demande

033102* Badu Normblock, W05, corps de pompe en bronze, roue à aube en bronze sur demande

*Pas livrable du stock. Délai de livraison sur demande.



N° d'article Description Prix CHF



POMPE DE FILTRATION BADU BLOCK BINERO AVEC PRÉFILTRE **S**

Efficace sur le plan énergétique et résistant à la corrosion - un partenaire fiable même pour des concentrations élevées de saumure. La nouvelle série innovante : BADU Block Binero.

Pompes à carter en volute à aspiration normale avec un étage en bloc vertical. Pompe en fonte grise avec revêtement thermoplastique anticorrosion à base de polyéthylène. Corps de préfiltre (THK) en matière plastique technique haute performance optimisée avec couvercle en verre acrylique pour pompes jusqu'à 15,00 kW. Corps de préfiltre avec revêtement RILSAN et couvercle en verre acrylique pour pompes à partir de 18,50 kW. La turbine en bronze massif de haute qualité, équilibrée dans la classe de qualité 6,3 selon la norme DIN 1940, permet, avec un diamètre maximal, d'atteindre le rendement maximal possible. Le point de fonctionnement est atteint via un convertisseur de fréquence.

- Montage flexible des moteurs IE4, IE5 et PM
- Corps de préfiltre avec couvercle transparent
- Trémie en inox
- Débit Q jusqu'à max. 600/750 m³/h
- Colonne d'eau H jusqu'à 25/36 m
- Température de l'eau max. 40 °C
- Pression d'exploitation du corps de pompe 10 bar, corps de préfiltre avec couvercle transparent 2,5 bar

038040* Badu Block Binero, avec revêtement anti-corrosion thermoplastique sur demande



BADU NORMBLOCK BINERO POMPE POUR ATTRACTION **S**

Efficace sur le plan énergétique et résistant à la corrosion - un partenaire fiable même pour des concentrations élevées de saumure. La nouvelle série innovante: Normblock Binero.

Pompes à carter en volute à aspiration normale à un étage. Pompe en fonte grise avec revêtement thermoplastique anticorrosion à base de polyéthylène. La turbine en bronze massif de haute qualité, équilibrée dans la classe de qualité 6,3 selon la norme DIN 1940, permet, avec un diamètre maximal, d'atteindre le rendement maximal possible. Le point de fonctionnement est atteint via un convertisseur de fréquence.

- Montage flexible des moteurs IE3 et PM
- Débit Q jusqu'à max. 720 m³/h
- Colonne d'eau H jusqu'à 101 m
- Température de l'eau max. 75 °C
- Pression d'exploitation du corps de pompe 10 bar

038041* Normblock Binero, avec revêtement anti-corrosion thermoplastique sur demande

*Pas disponible du stock. Délai de livraison sur demande.



ASTUCE

Le processus de la construction permet un remplacement facile de l'unité d'entraînement sans démonter la tuyauterie.

N° d'article Description Prix CHF

MULTI POMPE DE FILTRATION BADU BLOCK AVEC PRÉFILTRE

Pompes à carter en volute à aspiration normale et à un étage en bloc vertical. Résistant à la corrosion - **même pour des concentrations élevées de saumure**. La pompe de piscine en plastique solide (THK - plastique technique haute performance) rend le revêtement intérieur superflu, durable, antichoc, sans entretien et économique. Montage flexible des moteurs IE3 et PM jusqu'à 22,00 kW. En raison de leur faible vitesse, les pompes fonctionnent de manière silencieuse et résistent à l'usure. La tranquillité de fonctionnement optimale assure une longévité de la pompe. Les roues à aubes fermées peuvent être adaptées individuellement aux conditions de fonctionnement. Position du refoulement variable.

S

- Débit Q jusqu'à max. 410 m³/h
- Colonne d'eau H jusqu'à 24 m
- Température de l'eau T max. 40 °C
- Pression d'exploitation max. 2,5 bar
- Vitesse de rotation 1'450 min⁻¹

N° d'article	Description	P2 restituée	à 12 mCE	Prix CHF
038000*	Badu Block Multi, type 65/250, 400 V	3,00 kW	50 m ³ /h	5'169.00
038001*	Badu Block Multi, type 65/250, 400 V	4,00 kW	60 m ³ /h	5'281.00
038002*	Badu Block Multi, type 65/250, 400 V	5,50 kW	80 m ³ /h	5'908.00
038003*	Badu Block Multi, type 65/250, 400 V	7,50 kW	90 m ³ /h	6'710.00
038007*	Badu Block Multi, type 80/200, 400 V	3,00 kW	à 10 mCE 68 m ³ /h	5'289.00
038008*	Badu Block Multi, type 80/200, 400 V	4,00 kW	75 m ³ /h	5'403.00
038009*	Badu Block Multi, type 80/200, 400 V	5,50 kW	110 m ³ /h	6'133.00
038004*	Badu Block Multi, type 100/250, 400 V	5,50 kW	100 m ³ /h	6'854.00
038005*	Badu Block Multi, type 100/250, 400 V	7,50 kW	150 m ³ /h	7'655.00
038006*	Badu Block Multi, type 100/250, 400 V	11,00 kW	200 m ³ /h	9'403.00
038021*	Badu Block Multi, type 125/250, 400 V	11,00 kW	200 m ³ /h	9'975.00
038022*	Badu Block Multi, type 125/250, 400 V	15,00 kW	300 m ³ /h	10'379.00
038023*	Badu Block Multi, type 125/250, 400 V	18,50 kW	360 m ³ /h	11'396.00
038024*	Badu Block Multi, type 125/250, 400 V	22,00 kW	410 m ³ /h	11'619.00

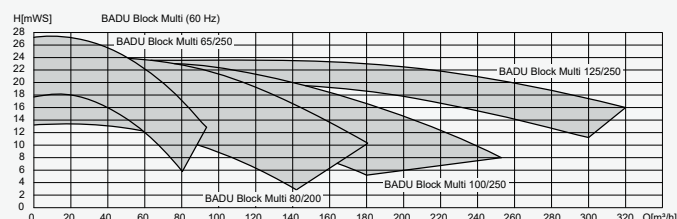
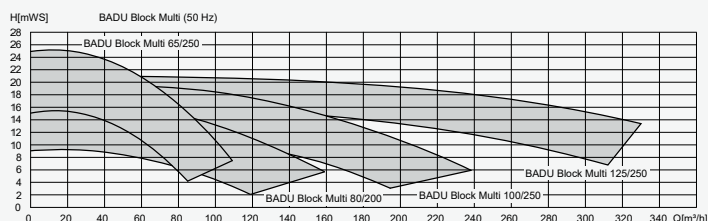

*Pas disponible du stock. Délai de livraison sur demande.





N° d'article Description Prix CHF

MULTI POMPE POUR ATTRACTION BADU NORMBLOCK

S

Pompes à carter en volute à aspiration normale à un étage. La conception en bloc permet de très hauts débits avec un faible encombrement. Résistant à la corrosion - même pour des concentrations élevées de saumure. La pompe de piscine en plastique solide (THK - plastique technique hautes performances) rend le revêtement intérieur superflu, durable, antichoc, sans entretien et économique. Montage flexible des moteurs IE3 (y compris thermistances) et des moteurs PM jusqu'à 22,00 kW. En raison de leur faible vitesse, les pompes fonctionnent de manière silencieuse et résistent à l'usure. La tranquillité de fonctionnement optimale assure une longévité de la pompe. Les roues à aubes fermées peuvent être adaptées individuellement aux conditions de fonctionnement.

- Débit Q jusqu'à max. 410 m³/h
- Colonnes d'eau H jusqu'à 24 m
- Température de l'eau T max. 40 °C
- Pression d'exploitation max. 3 bar
- Vitesse de rotation 1'450 min⁻¹

N° d'article	Description	P2 restituée	à 12 mCE	Prix CHF
038010*	Badu Normblock Multi, type 65/250, 400 V	3,00 kW	50 m ³ /h	3'775.00
038011*	Badu Normblock Multi, type 65/250, 400 V	4,00 kW	60 m ³ /h	3'888.00
038012*	Badu Normblock Multi, type 65/250, 400 V	5,50 kW	80 m ³ /h	4'515.00
038013*	Badu Normblock Multi, type 65/250, 400 V	7,50 kW	90 m ³ /h	5'316.00
038025*	Badu Normblock Multi, type 80/200, 400 V	4,00 kW	80 m ³ /h	4'334.00
038026*	Badu Normblock Multi, type 80/200, 400 V	5,50 kW	115 m ³ /h	5'190.00
038014*	Badu Normblock Multi, type 100/250, 400 V	5,50 kW	100 m ³ /h	5'797.00
038015*	Badu Normblock Multi, type 100/250, 400 V	7,50 kW	150 m ³ /h	6'638.00
038016*	Badu Normblock Multi, type 100/250, 400 V	11,00 kW	200 m ³ /h	7'333.00
038017*	Badu Normblock Multi, type 125/250, 400 V	11,00 kW	200 m ³ /h	7'905.00
038018*	Badu Normblock Multi, type 125/250, 400 V	15,00 kW	300 m ³ /h	8'309.00
038019*	Badu Normblock Multi, type 125/250, 400 V	18,50 kW	360 m ³ /h	9'325.00
038020*	Badu Normblock Multi, type 125/250, 400 V	22,00 kW	410 m ³ /h	9'549.00

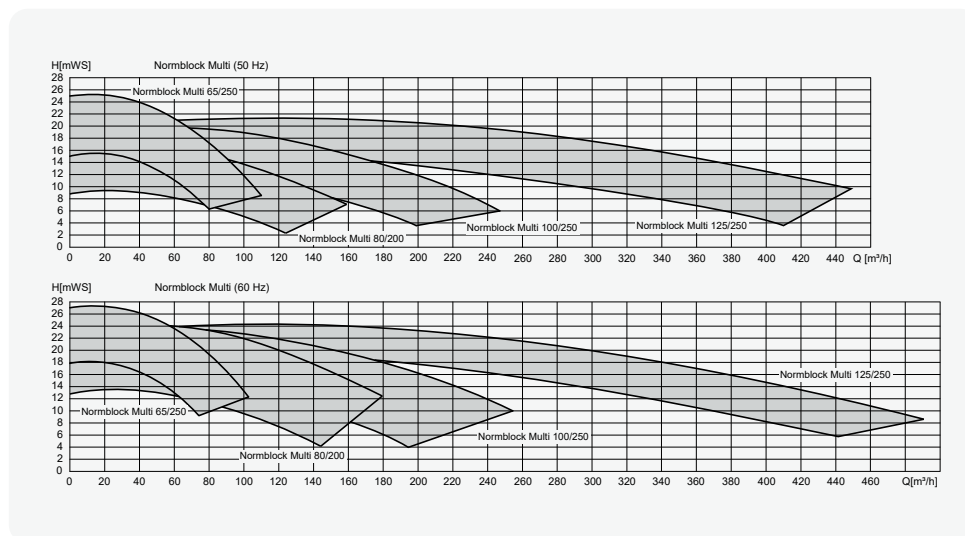

*Pas disponible du stock. Délai de livraison sur demande.



N° d'article Description Prix CHF



POMPES INTELLIFLO - A VITESSES VARIABLES

C

Pompe intelligente avec vitesse variable

Deux innovations technologiques importantes conduisent à une baisse sensationnelle des coups d'énergie:

1. La pompe IntelliFlo possède un moteur avec un aimant permanent avec un degré d'efficacité supérieur à 90%. Cela conduit à une baisse de courant jusqu'à 30% par rapport à une pompe traditionnelle.
2. La pompe IntelliFlo est une pompe unique à vitesse variable et quatre vitesses préconfigurées qui peuvent être choisies sur le tableau de commande.

- pompe avec vitesse de rotation variable – vitesse de rotation du moteur entre 400 et 3450 tours/min.
- la commande électronique permet à l'utilisateur de changer la vitesse de rotation +/- 10 tours/min
- puissance absorbée P1: 3,2 kW
- particulièrement facile à installer,
- programmer et utiliser
- courant nominal: 16 A
- peut être raccordé à l'IntelliComm
- Résistance au sel 0.40% (49/l), 39 m³/h à 8 mCE



034001 IntelliFlo Whisperflo pompe VSF, 230 V
2 - 28 m³/h, 0,15 - 2,2 kW 2'752.00

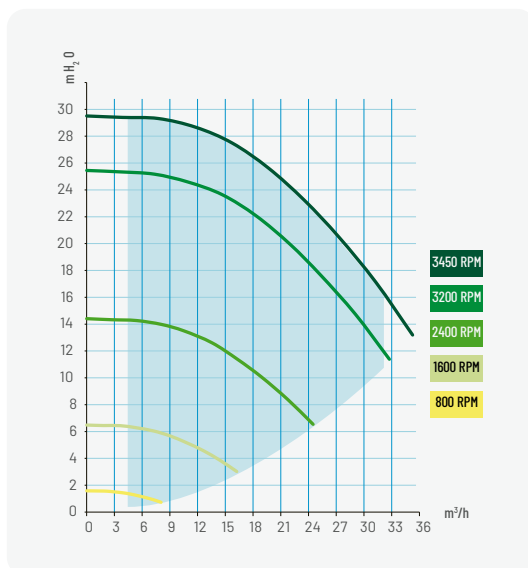

COFFRET DE COMMANDE INTELLICOMM POUR POMPE INTELLIFLO

C

Avec le module Pentair IntelliComm la pompe IntelliFlo peut être commandée. Quatre paires de bornes d'entrées peuvent être commandées en 15 V AC jusqu'à 240 V AC ou 15 V DC jusqu'à 100 V DC de l'appareil sortant comme par ex. AS Control 4, AS Control Plus ou Pool Control Dynamic. Vers les entrées de l'appareil, les quatre programmes externes de commande IntelliFlo peuvent être activés. Le coffret de commande IntelliComm est branché entre le coffret de régulation et la pompe IntelliFlo.

034006 Pentair NC Intellicomm II incl. 15 m câble de données 400.00



N° d'article Description Prix CHF



POMPES DURAGLAS VS S5P2R-VS - A VITESSES VARIABLES (LA STA-RITE)

- Economies d'énergie remarquable grâce à la technologie à vitesses variables avec moteur à aimant permanent
- Réglage externe des vitesses et des temps de filtration sans coffret supplémentaire par le biais de contacts libres de potentiel
- Appropriée pour eau salée jusqu'à 0,4% (4 g/l)
- Silencieuse surtout à bas régime
- Directement pilotable avec AS Control 4 (081060), AS Control Plus (081190) ou Euromatik.net (081045)

C



		P2 restituée	à 8 mCE	
031030	S5P2R-VS, 230 V, 1,5 PS	1,1 kW	25 m ³ /h	1'686.00



POMPES DURAGLAS 5P2R (LA STA-RITE)

- entrée: 1 1/2" tar. NPT / sortie: 1 1/2" tar. NPT
- protection IP 44/54 avec moteur européen, fermé selon VDE

C



		P2 restituée	P1 absorbée	à 10 mCE	
031021	(a) PRC-1, 230 V, 1/2 PS	0,37 kW		8 m ³ /h	945.00
031026	(a) PRC-3, 400 V, 1/2 PS	0,37 kW	500 W	8 m ³ /h	957.00
031022	(a) PRD-1, 230 V, 3/4 PS	0,55 kW		12 m ³ /h	967.00
031027	(a) PRD-3, 400 V, 3/4 PS	0,55 kW	750 W	12 m ³ /h	1'042.00
031023	(a) PRE-1, 230 V, 1 PS	0,75 kW		15 m ³ /h	1'017.00
031028	(a) PRE-3, 400 V, 1 PS	0,75 kW	1000 W	15 m ³ /h	1'065.00
031024	(a) PRF-1, 230 V, 1,5 PS	1,10 kW		18,5 m ³ /h	1'105.00
031029	(a) PRF-3, 400 V, 1,5 PS	1,10 kW	1500 W	18,5 m ³ /h	1'164.00
035-066	Câble avec prise 230 V, 3 m				13.35
091766	Manchon union 50 x 1 1/2" mâle NPT				22.50
035-044	(b) Clé pour préfiltre				77.00

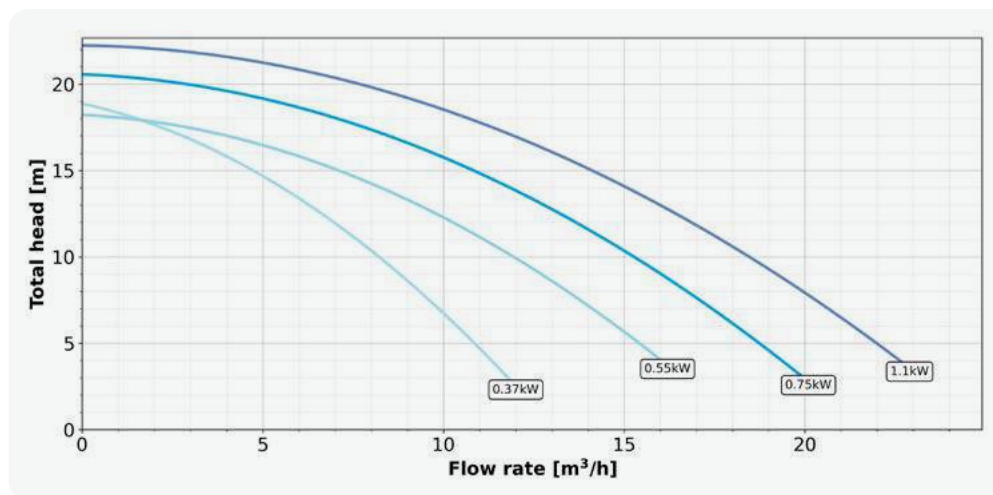



N° d'article	Description				Prix CHF
<p>POMPE LA STARITE, 5P6R POUR PISCINES PRIVEES ET HOTELS (LA STA-RITE HD)</p> <ul style="list-style-type: none"> moteur grande puissance, fermé selon VDE (IP 55) raccord Ø 63 mm à coller incl. 2 raccords PVC 2" filetage spécial 					
		P2 restituée	courant absorbé	à 10 mCE	
031082	P6RG-3, 400 V	1,5 kW	3,6 A	27 m ³ /h	1'284.00
031083	P6RH-3, 400 V	2,2 kW	5,0 A	31 m ³ /h	1'512.00

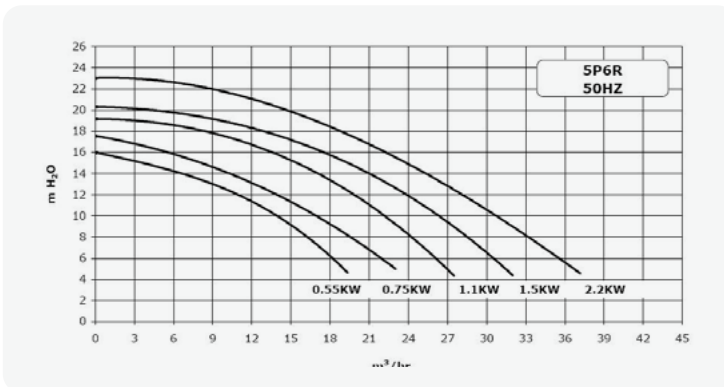

*Jusqu'à épuisement du stock!



N° d'article Description Prix CHF



POMPES DE PISCINE EN BRONZE 5BR

- les pompes sont livrées sans plaque en alu et éléments antivibr. (peut être commandé séparément)
- protection IP 44/54 avec moteur européen, fermé selon VDE
- entrée: 2" tar. / sortie: 1 1/2" tar

C

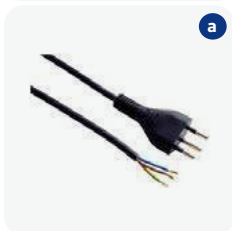

a



b



c

N° d'article	Description	P2 restituée	P1 absorbée	à 10 mCE	Prix CHF
031001	BRC-1, 230 V, 1/2 PS	0,37 kW		8 m³/h	1'830.00
031006	BRC-3, 400 V, 1/2 PS	0,37 kW	560 W	8 m³/h	1'715.00
031002	BRD-1, 230 V, 3/4 PS	0,55 kW		12 m³/h	1'897.00
031007	BRD-3, 400 V, 3/4 PS	0,55 kW	860 W	12 m³/h	1'745.00
031003	BRE-1, 230 V, 1 PS	0,75 kW		15 m³/h	2'022.00
031008	BRE-3, 400 V, 1 PS	0,75 kW	1080 W	15 m³/h	1'859.00
031004	BRF-1, 230 V, 1,5 PS	1,10 kW		19 m³/h	2'089.00
031009	BRF-3, 400 V, 1,5 PS	1,10 kW	1370 W	19 m³/h	2'014.00
035-066	(a) Câble avec prise 230 V, 3 m				13.35
091636	(b) Manchon rond 50 x 1 1/2" mâle				14.00
035-071	(c) Plaque en alu avec 4 éléments antivibratoires				59.00

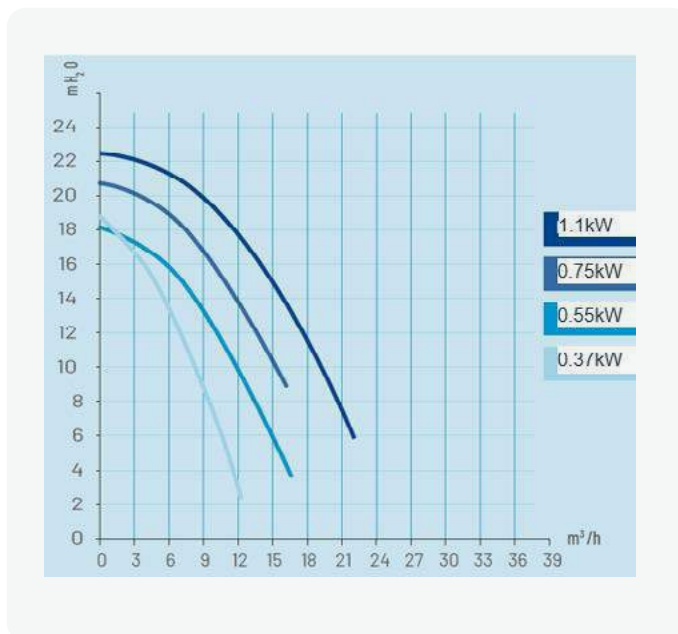

CHAPITRE 3 | POMPES DE FILTRATION

Diverses pièces de rechange pour pompes



N° d'article Description Prix CHF

UNITES DE RECHANGE POUR POMPES EN BRONZE 5BR

C

- pompe en bronze sans préfiltre (unité de rechange)
- desserrer les 4 vis du préfiltre et changer l'unité

N° d'article	Description	P2 restituée	P1 absorbée	Prix CHF
031112	BRC-1, 230 V, ½ PS	0,37 kW		1'014.00
031113	BRC-3, 400 V, ½ PS	0,37 kW	560 W	934.00
031114	BRD-1, 230 V, ¾ PS	0,55 kW		1'059.00
031115	BRD-3, 400 V, ¾ PS	0,55 kW	860 W	945.00
031117	BRE-3, 400 V, 1 PS	0,75 kW	1080 W	985.00
031119	BRF-3, 400 V, 1,5 PS	1,10 kW	1370 W	1'105.00



CONDENSATEURS

C

033-387	Condensateur 8 mf pour Magic 4 + 6 / Picco			45.00
033-388	Condensateur 16 mf pour Magic 8 + 11 / Top			57.00
033-405	Condensateur S3 10 mf avec câble pour Aqua Plus 6			49.00
035-408	Condensateur 10 mf pour pompe Speck 40/7			49.00
035-409	Condensateur 12 mf pour pompe Speck 40/11			69.00
035-505	Condensateur 10 mf ATB-B			85.00
035-507	Condensateur 12 mf ATB-C (jusqu'au 09/2001)			102.00
035-509	Condensateur 16 mf ATB-C&D (dès 09/2001)			102.00
035-506	Condensateur 25 mf ATB-F/E			154.00



CHAPITRE 3 | POMPES DE FILTRATION

Diverses pièces de rechange pour pompes



N° d'article	Description	Prix CHF
ROULEMENT A BILLES		C
035-513	Roulement à billes pour moteur 6003 2RSR	38.00
035-514	Roulement à billes pour moteur 6004 2RSR	38.00
035-515	Roulement à billes pour moteur 6201 2RSR	38.00
035-516	Roulement à billes pour moteur 6202 2RSR	38.00
035-517	Roulement à billes pour moteur 6203 2RSR	38.00
035-518	Roulement à billes pour moteur 6204 2RSR	41.50
035-519	Roulement à billes pour moteur 6205 2RSR	50.00
035-520	Roulement à billes pour moteur 6206 2RSR	67.00
035-521	Roulement à billes pour moteur 6303 2RSR	50.00
035-522	Roulement à billes pour moteur 6304 2RSR (moteur UWE)	110.00
035-523	Roulement à billes pour moteur 6307 2RSR (moteur Fluvo)	105.00
035-524	Roulement à billes pour moteur 6308 2RSR (moteur Fluvo)	155.00
035-530	Roulement à billes pour moteur 6207-RS1 (moteur Speck)	108.00
035-525	Roulement à billes pour moteur 6306 2RSR	78.00
035-537	Roulement à billes pour moteur Motor 6305 2RSR (moteur Praher)	61.00



SET DE JOINTS		C
035-036	Set de joints complet pour Sta-Rite Duraglas 5P2R	68.00
035-180	Set de joints complet pour Sta-Rite Bronze 5BR	94.00
035-181	Set de joints complet pour Sta-Rite Dynaglas 5MPR	80.00
035-182	Set de joints complet pour Sta-Rite 5P4R	87.00
035-183	Set de joints complet pour Sta-Rite Duraglas 5P2R-SEL	84.00
035-184*	Set de joints complet pour Sta-Rite 5JWP	72.00

*Jusqu'à épuisement du stock!



Surpresseurs



N° d'article Description Prix CHF

SURPRESSEURS INCL. AMORTISSEUR

C

200150	Surpresseur incl. amortisseur SKH 144, 0,7 kW, 230 V	1¼" int.	774.00
200151	Surpresseur incl. amortisseur SKH 250, 1,3 kW, 230 V	2" int.	1'191.00
200160	Surpresseur incl. amortisseur SKH 140, 0,7 kW, 400 V	1¼" int.	740.00
200161	Surpresseur incl. amortisseur SKH 250, 1,3 kW, 400 V	2" int.	1'280.00
200162	Surpresseur incl. amortisseur SKH 300, 2,2 kW, 400 V	2" int.	1'214.00
200165	Surpresseur incl. amortisseur SKS 475, 5,5 kW, 400 V	2½" int.	2'472.00

DONNEES TECHNIQUES

	SKH 144	SKH 250	SKH 140	SKH 250	SKH 300	SKS 475
Tension	230 V	230 V	400 V	400 V	400 V	400 V
Puissance	0,75 kW	1,3 kW	0,7 kW	1,3 kW	2,2 kW	5,5 kW
Consommation d'électricité	4,5 A	7,3 A	2,2 A	3,3 A	5,5 A	14,8 A
Max. débit	100 m³/h	210 m³/h	105 m³/h	216 m³/h	312 m³/h	552 m³/h
Max. pression	170 mbar	170 mbar	130 mbar	180 mbar	220 mbar	280 mbar
m³/h à 1,3 CE (130 mbars)	36	41	86	120	200	360
Niveau sonore	57 db(A)	64 db(A)	54 db(A)	70 db(A)	72 db(A)	74 db(A)
Poids	13 kg	22 kg	12 kg	22 kg	31 kg	77 kg



CHAPITRE 3 | POMPES DE FILTRATION

Surpresseurs



N° d'article	Description		Prix CHF
SURPRESSEUR D'AIR A 2 VITESSES POUR FILTRE A SABLE			C
200169	Surpresseur SKS 400-2 V, 4,0 kW, 400 V	2" int.	2'050.00
200170	Surpresseur SKS 475-2 V, 5,5 kW, 400 V	2" int.	2'368.00
200171	Surpresseur SKH 570-2 V, 13 kW, 400 V	2½" int.	4'586.00

ASTUCE

Respectez les instructions d'installation!
Le tuyau d'aspiration de la soufflante doit être monté par le bas (à cause du transport) sur le raccord latéral.

DONNEES TECHNIQUES

	SKS 400-2V	SKS 475-2V	SKH 570-2V
Tension	400 V	400 V	400 V
Puissance	4,0 kW	5,5 kW	13,0 kW
Consommation d'électricité	9 A	14,6 A	27 A
Débit à 400 mbar	150 m³/h	150 m³/h	360 m³/h
Max. débit	330 m³/h	312 m³/h	576 m³/h
Max. pression	350 mbar	530 mbar	600 mbar
Jusqu'à filtre Ø à une vitesse d'air: 60 m/h	1640 mm	1640 mm	2800 mm
Jusqu'à filtre Ø à une vitesse d'air: 80 m/h	1260 mm	1260 mm	2340 mm
Niveau sonore	75 db(A)	75 db(A)	76 db(A)
Poids	55 kg	75 kg	146 kg



Filtres et matériel de filtration

4



AFM[®]
ACTIVATED FILTER MEDIA



AFM[®] PAR
DRYDEN AQUA:
LE MEILLEUR
MATÉRIAU
FILTRANT SUR
LE MARCHÉ



AS
ECO



Excellentes propriétés de filtration et résistance aux bactéries: profitez des nombreux avantages du média filtrant AFM® pour obtenir une eau cristalline dans votre piscine.

La particularité d'AFM® est sa surface hydrophobe unique, qui est autodésinfectante et donc résistante à la croissance des bactéries. Et comme vous avez besoin de beaucoup moins d'eau de rétrolavage et de chlore grâce à la filtration optimale, vous filtrez également les dépenses inutiles de vos coûts d'exploitation.

Clairs comme votre eau: les avantages d'AFM®

- **Une eau cristalline:**
filtrée sans floculation jusqu'à 1 micron de netteté de filtration
- **De l'air pur:**
réduit les produits de réaction secondaire nocifs du chlore et les odeurs de chlore de 50 %
- **Des coûts réduits:**
réduit la consommation d'eau de rétrolavage et de chlore
- **Une filtration durable:**
possède une durée de vie plus longue que tous les autres matériaux de filtration



CE QUI REND AFM® SI REMARQUABLE

1 Activation brevetée

AFM® est fabriqué à partir de verre recyclé lavé et trié par couleur, puis affiné par un processus d'activation unique en trois étapes. Cela se traduit par une surface hydrophobe, biorésistante et **une capacité de filtration inégalée.**

2 Filtration ultrafine

Avec une finesse de filtration certifiée de 1 micron, AFM® dépasse de loin les performances de filtration du sable de quartz et du sable de verre. Il réduit également la consommation de chlore et vous offre **une eau claire et sûre.**

3 Matériau filtrant 100% biorésistant

AFM® empêche la croissance des bactéries dans le lit filtrant. Ainsi, il n'y a pas de germes de filtration ni de formation de canaux dans le lit filtrant. Cela améliore la qualité de l'eau et réduit la formation de sous-produits de désinfection volatils nocifs. Cela signifie **un air sain sans odeur de chlore.**

4 Économies

Les coûts sont certes un peu plus élevés, mais vous faites le bon choix: en effet, sa durée de vie est nettement plus longue que celle des autres matériaux de filtration. Et la meilleure efficacité du rétrolavage **réduit la consommation d'eau et d'énergie.**

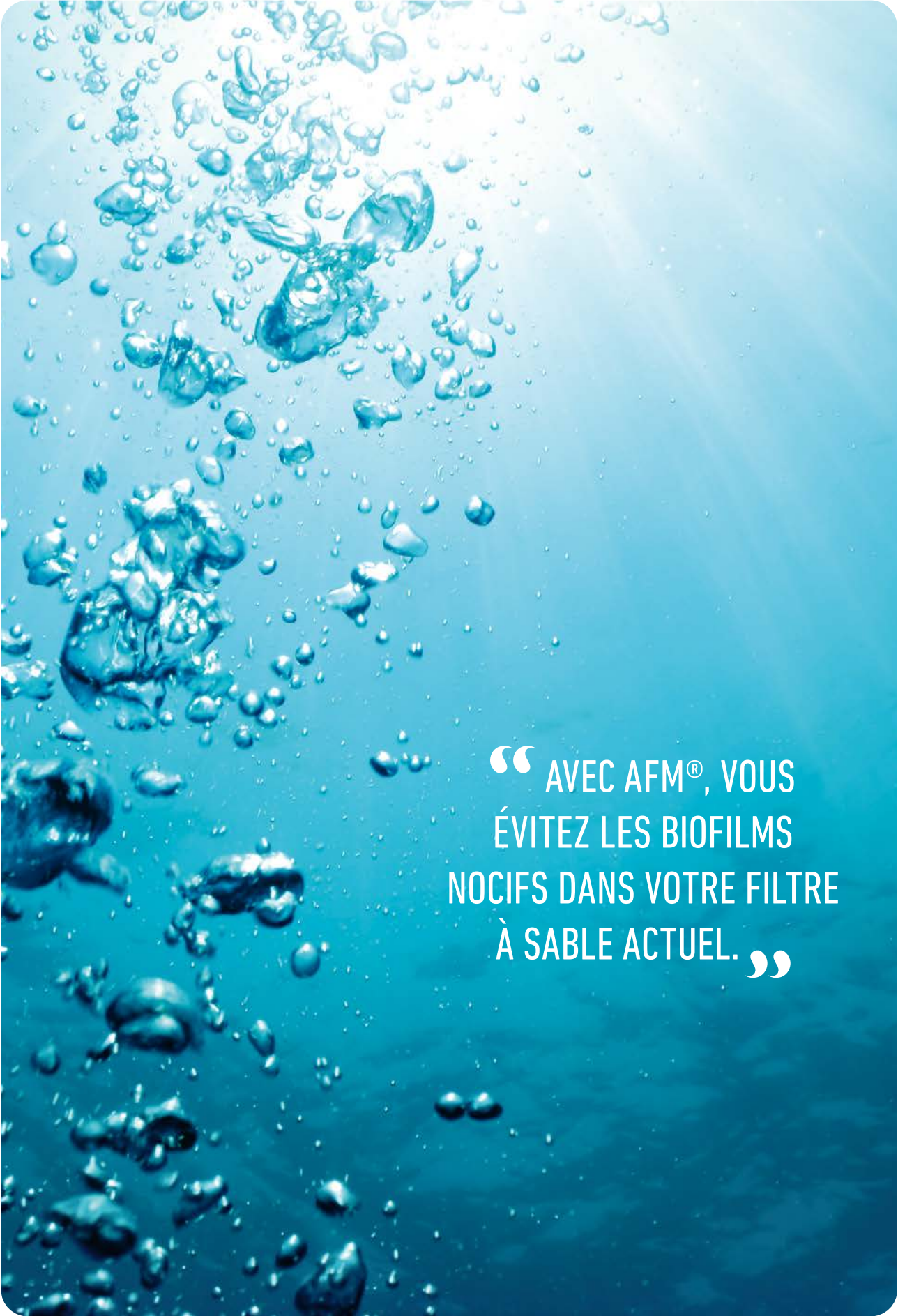

A vertical rectangular image with rounded corners showing an underwater scene. The background is a clear, light blue water. Numerous bubbles of various sizes are rising from the bottom left towards the top right. Sunlight rays penetrate from the top right, creating a bright, shimmering effect. The overall mood is clean and fresh.

“ AVEC AFM[®], VOUS
ÉVITEZ LES BIOFILMS
NOCIFS DANS VOTRE FILTRE
À SABLE ACTUEL. ”

Filtre

N° d'article Description Prix CHF



FILTRE SERIE «FA» LIT FILTRANT 350 - 450 MM

- incl. manomètre et purge d'air
 - couvercle transparent
 - résistant à l'ozone jusqu'à 0,5 g/m³
 - pression d'utilisation 2,5 bars, pression de test 3,75 bars
 - pression de service jusqu'à 7 bar disponible moyennant supplément de prix
 - garantie 5 ans
- Prix des filtres sans AFM® ou sable.**

C

Vannes conseillées

		Vanne 6-voies	Vanne à piston	
041000	FA 10 Ø 520 mm	1½"	DN 40	1'375.00
041001	FA 15 Ø 640 mm	2"	DN 40/50	1'587.00
041002	FA 20 Ø 720 mm	2"	DN 50	1'875.00
041003	FA 30 Ø 840 mm	3"	DN 50	2'226.00
041004	FA 35 Ø 960 mm	3"	DN 65	3'151.00
041005	Vanne à 6-voies compl. 1½" avec tous les tuyaux et fittings néc.			225.00
041006	Vanne à 6-voies compl. 2" avec tous les tuyaux et fittings néc.			344.00
083020	Vanne autom. Besgo DN 40 / Ø 50 mm – 190 mm			928.00
083021	Vanne autom. Besgo DN 50 / Ø 63 mm – 190 mm			1'020.00
083033	Vanne autom. Besgo DN 65 / Ø 75 mm – 250 mm			1'380.00



NOU-VEAU

AIDE AU REMPLISSAGE POUR FILTRE

Aide au remplissage en inox pour le matériau filtrant. Cet accessoire est muni d'une pointe qui permet par exemple de déchirer le sac AFM et de faire ruisseler le matériau filtrant dans le filtre. Cette aide au remplissage permet de protéger le distributeur ainsi que les goujons contre les dommages et les salissures.

C

045050	Aide au remplissage en inox pour ouverture de service 190 mm FA 10, FA 15, FA 20, FA 30	615.00
045051	Aide au remplissage en inox pour ouverture de service 305 mm FA 35	615.00



Filtre



Raccords filetés



Couvercle transparent



Tête de distribution



Etoile de filtre



Bouchon de vidange



Manomètre et purge d'air

DONNÉES TECHNIQUES

Type	FA 10	FA 15	FA 20	FA 30	FA 35
Filtre Ø	520 mm	640 mm	720 mm	840 mm	960 mm
Surface de filtre	0,20 m ²	0,30 m ²	0,40 m ²	0,52 m ²	0,70 m ²
Raccord	2"	2"	2"	2"	2½"
Puissance à 20 m/h	4 m ³ /h	6 m ³ /h	8 m ³ /h	11 m ³ /h	14 m ³ /h
Puissance à 30 m/h	6 m ³ /h	9 m ³ /h	12 m ³ /h	16 m ³ /h	21 m ³ /h
Puissance à 50 m/h	10 m ³ /h	15 m ³ /h	20 m ³ /h	26 m ³ /h	35 m ³ /h
Remplissage AFM® / sable en kg					
AFM® 1 / sable 0,4-0,8 sacs	3	3	5	7	10
AFM® 2 / sable 0,7-1,2 sacs	2	3	5	4	5
AFM® 3 / sable 2,0-3,2 sacs	-	-	-	3	5
A	310 mm	310 mm	360 mm	360 mm	360 mm
B	190 mm	190 mm	190 mm	190 mm	250 mm
E	25 mm	25 mm	75 mm	75 mm	75 mm
O (ouverture)	190 mm	190 mm	190 mm	190 mm	305 mm
H	800 mm	830 mm	930 mm	950 mm	1040 mm

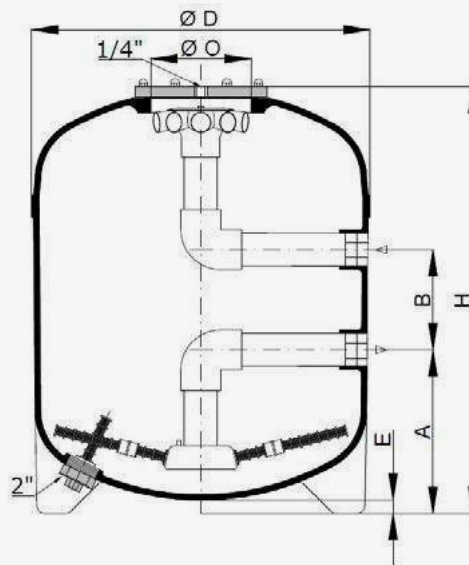

Filtre



N° d'article Description Prix CHF

FILTRE SERIE «HFS» LIT FILTRANT 450 - 700 MM

- couvercle transparent
 - incl. manomètre et purge d'air
 - résistant à l'ozone jusqu'à 0,5 g/m³
 - pression d'utilisation 2,5 bars, résistant jusqu'à 40 °C
 - garantie 5 ans
- Prix des filtres sans AFM® ou sable.**

C

Vannes conseillées

N° d'article	Description	Vannes conseillées		Prix CHF
		Vanne 6-voies	Vanne à piston	
041199	HFS 6 Ø 415 mm	1½"	DN 40	1'173.00
041200	HFS 8 Ø 460 mm	1½"	DN 40	1'288.00
041201	HFS 10 Ø 520 mm	1½"	DN 40	1'559.00
041207	HFS 15 Ø 640 mm	2"	DN 40/50	2'162.00
041208	HFS 20 Ø 720 mm	2"	DN 50	2'490.00
041209	HFS 30 Ø 840 mm	3"	DN 50	2'875.00
041210	HFS 35 Ø 960 mm	3"	DN 65	3'744.00
083020	Vanne autom. Besgo DN 40 / Ø 50 mm – 190 mm			928.00
083021	Vanne autom. Besgo DN 50 / Ø 63 mm – 190 mm			1'020.00
083033	Vanne autom. Besgo DN 65 / Ø 75 mm – 250 mm			1'380.00



AIDE AU REMPLISSAGE POUR FILTRE

Aide au remplissage en inox pour le matériau filtrant. Cet accessoire est muni d'une pointe qui permet par exemple de déchirer le sac AFM et de faire ruisseler le matériau filtrant dans le filtre. Cette aide au remplissage permet de protéger le distributeur ainsi que les goujons contre les dommages et les salissures.

C

045050	Aide au remplissage en inox pour ouverture de service 190 mm HFS 6, HFS 8, HFS 10	615.00
045051	Aide au remplissage en inox pour ouverture de service 305 mm HFS 15, HFS 20	615.00
045052	Aide au remplissage en inox pour ouverture de service 355 mm HFS 30, HFS 35	615.00



Filtre



Raccords filetés



Grand couvercle transparent



Tête de distribution



Etoile de filtre



Bouchon de vidange



Manomètre et purge d'air

DONNÉES TECHNIQUES

Type	HFS 6	HFS 8	HFS 10	HFS 15	HFS 20	HFS 30	HFS 35
Filtre Ø	415 mm	460 mm	520 mm	640 mm	720 mm	840 mm	960 mm
Surface de filtre	0,13 m ²	0,16 m ²	0,20 m ²	0,30 m ²	0,40 m ²	0,52 m ²	0,70 m ²
Raccord	2"	2"	2"	2"	2"	2"	2½"
Puissance à 20 m/h	2,4 m ³ /h	3,2 m ³ /h	4 m ³ /h	6 m ³ /h	8 m ³ /h	11 m ³ /h	14 m ³ /h
Puissance à 30 m/h	3,6 m ³ /h	4,8 m ³ /h	6 m ³ /h	9 m ³ /h	12 m ³ /h	16 m ³ /h	21 m ³ /h
Puissance à 50 m/h	6 m ³ /h	8 m ³ /h	10 m ³ /h	15 m ³ /h	20 m ³ /h	26 m ³ /h	35 m ³ /h
Remplissage AFM® / sable en kg							
AFM® 1 / sable 0,4-0,8 sacs	1	2	3	6	8	10	15
AFM® 2 / sable 0,7-1,2 sacs	1	1	3	6	6	5	8
AFM® 3 / sable 2,0-3,2 sacs	-	-	-	-	-	5	7
A	260 mm	260 mm	310 mm	310 mm	360 mm	360 mm	360 mm
B	190 mm	190 mm	190 mm	190 mm	190 mm	190 mm	250 mm
E	25 mm	25 mm	25 mm	70 mm	105 mm	110 mm	120 mm
O (ouverture)	190 mm	190 mm	190 mm	305 mm	305 mm	355 mm	355 mm
H	861 mm	861 mm	931 mm	1090 mm	1140 mm	1190 mm	1240 mm

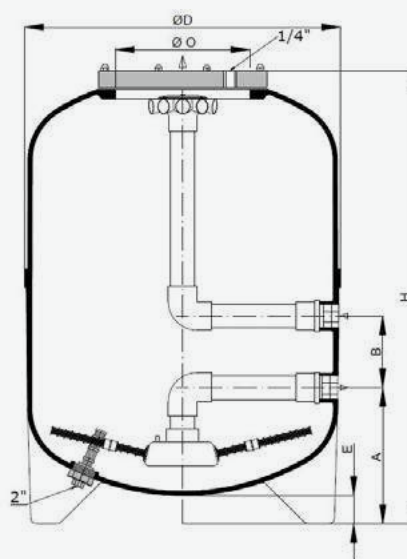

Filtre

N° d'article Description Prix CHF



FILTRE SERIE «AFM» AVEC ETOILE DE FILTRE LIT FILTRANT 900 - 1000 MM

- résistant à l'ozone jusqu'à 0,5 g/m³
- pression d'utilisation 2,5 bars, pression test 3,75 bars, résistant jusqu'à 40 °C
- ouverture de service et voyant / y compris purge et manomètre
- garantie 5 ans

Prix des filtres sans AFM® ou sable.

C



N° d'article	Description	ouverture de service		Prix CHF
042100	AFM Ø 520 mm	position 6	transparent	2'617.00
042101	AFM Ø 640 mm	position 6	transparent	3'071.00
042102	AFM Ø 720 mm	position 6	transparent	3'519.00
042103	AFM Ø 840 mm	position 6	transparent	3'910.00
042104	AFM Ø 960 mm	position 6	transparent	5'014.00
042105	AFM Ø 640 mm	position 2	transparent	3'071.00
042106	AFM Ø 720 mm	position 2	transparent	3'519.00
042107	AFM Ø 840 mm	position 2	transparent	3'910.00
042108	AFM Ø 960 mm	position 2	transparent	5'014.00
083021	Vanne autom. Besgo DN 50 / Ø 63 mm – 190 mm			1'020.00
083033	Vanne autom. Besgo DN 65 / Ø 75 mm – 250 mm			1'380.00

ECLAIRAGE DU HUBLLOT

191100	(a) Type HLM 80 LED 2 W D / 24 V AC/DC pour voyant 3"	885.00
191102	(b) Type HLM 100 LED 4 W D / 24 V AC/DC pour voyant 4"	930.00
191101	(c) Angle de soutien pour éclairage (Set à 3 pcs)	34.00
063010	Transfo 50 VA 230 V / 24	138.00

Filtre



DONNÉES TECHNIQUES

Type	AFM 520	AFM 640	AFM 720	AFM 840	AFM 960
Filtre Ø	520 mm	640 mm	720 mm	840 mm	960 mm
Surface de filtre	0,2 m ²	0,3 m ²	0,4 m ²	0,52 m ²	0,7 m ²
Raccord	2"	2"	2"	2"	2½"
Voyant	2½"	3"	3"	3"	4"
Puissance à 20 m/h	4 m ³ /h	6 m ³ /h	8 m ³ /h	11 m ³ /h	14 m ³ /h
Puissance à 30 m/h	6 m ³ /h	9 m ³ /h	12 m ³ /h	16 m ³ /h	21 m ³ /h
Puissance à 50 m/h	10 m ³ /h	15 m ³ /h	20 m ³ /h	26,5 m ³ /h	35 m ³ /h
Remplissage AFM® / sable en kg	231 / 275	357 / 425	462 / 550	651 / 775	924 / 1100
AFM® 1 / sable 0,4-0,8 sacs	6	9	11	15	22
AFM® 2/ sable 0,7-1,2 sacs	5	8	11	8	11
AFM® 3/ sable 2,0-3,2 sacs	-	-	-	8	11
A	405 mm	420 mm	420 mm	440 mm	405 mm
B	190 mm	190 mm	190 mm	190 mm	250 mm
E	5 mm	5 mm	5 mm	5 mm	5 mm
H	1400 mm	1440 mm	1440 mm	1460 mm	1520 mm
M (ouverture de service)	215 mm	305 mm	305 mm	305 mm	355 mm

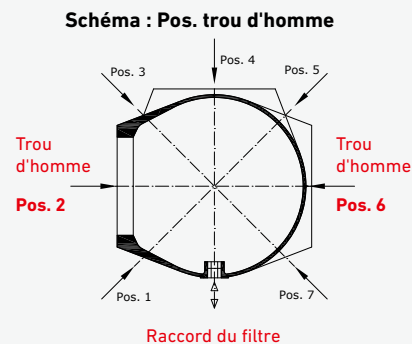
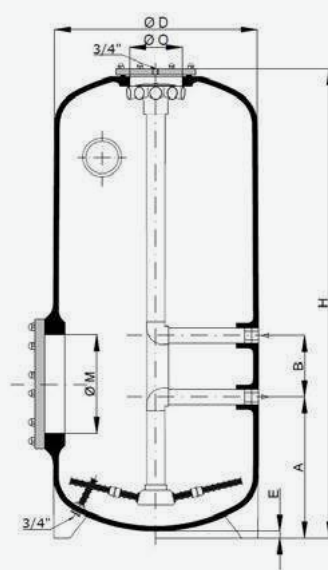

CHAPITRE 4 | FILTRES ET MATÉRIEL DE FILTRATION

Groupes de filtration



N° d'article	Description	Prix CHF
GROUPES DE FILTRATION AVEC SPECK BADU PRIME ET VANNE BESGO Groupe de filtration prémonté sur une europalette en PE pour une mise en place facile		C
044117	Groupe de filtration FA10 - Prime 11 / 400 V - Besgo	3'885.00
044118	Groupe de filtration FA10 - Prime 11 / 230 V - Besgo	3'960.00
044112	Groupe de filtration FA15 - Prime 15 / 400 V - Besgo	4'500.00
044114	Groupe de filtration FA15 - Prime 15 / 230 V - Besgo	4'585.00
044107*	Groupe de filtration FA15 - Eco VS / 230 V - Besgo	5'565.00

DONNÉES TECHNIQUES

N° d'article	044117	044118	044112	044114	044107
Filtre Calplas	FA10 Ø 520	FA10 Ø 520	FA15 Ø 640	FA15 Ø 640	FA15 Ø 640
Pompe Speck Badu Prime	11 0.45 kW 400 V	11 0.45 kW 230 V	15 0.75 kW 400 V	15 0.75 kW 230 V	Eco VS 1.1 kW 230 V à vitesses variables
Vanne Besgo	DN 40 Ø 50 mm	DN 40 Ø 50 mm	DN 50 Ø 63 mm	DN 50 Ø 63 mm	DN 50 Ø 63 mm
Longueur (mm)	1200	1200	1200	1200	1200
Profondeur (mm)	800	800	800	800	800
Hauteur (mm)	1070	1070	1100	1100	1100
Poids (kg)	45	45	55	55	55

*Directement pilotable avec SPACE, AS Control 4, AS Control Plus et Euromatik.net



CHAPITRE 4 | FILTRES ET MATÉRIEL DE FILTRATION

Groupes de filtration



N° d'article	Description	Prix CHF
GROUPES DE FILTRATION AVEC SPECK BADU PRIME ET VANNE À 6-VOIES MANUELLE Groupe de filtration prémonté sur une europalette en PE pour une mise en place facile		C
044104	Groupe de filtration FA10 - Prime 11 / 400 V - vanne à 6-voies	2'880.00
044109	Groupe de filtration FA10 - Prime 11 / 230 V - vanne à 6-voies	2'930.00
044110*	Groupe de filtration FA15 - Prime 15 / 400 V - vanne à 6-voies	3'285.00
044108	Groupe de filtration FA15 - Prime 15 / 230 V - vanne à 6-voies	3'365.00

DONNÉES TECHNIQUES

N° d'article	044104	044109	044110	044108
Filtre Calplas	FA10 Ø 520	FA10 Ø 520	FA15 Ø 640	FA15 Ø 640
Pompe Speck Badu Prime	11 0.45 kW 400 V	11 0.45 kW 230 V	15 0.75 kW 400 V	15 0.75 kW 230 V
Vanne 6-voies	1½"	1½"	2"	2"
Longueur (mm)	1200	1200	1200	1200
Profondeur (mm)	800	800	800	800
Hauteur (mm)	1070	1070	1100	1100
Poids (kg)	40	40	45	50

*Jusqu'à épuisement du stock!



N° d'article Description Prix CHF

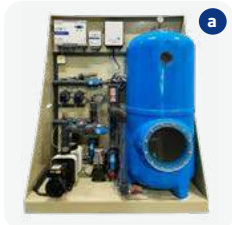
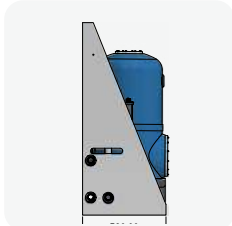
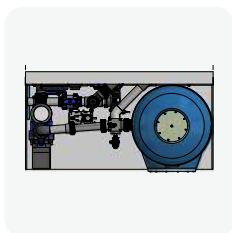

SPACE DA-SY+ GROUPES DE FILTRATION ET DE TRAITEMENT D'EAU POUR PISCINES SKIMMER OU DÉBORD. C AVEC DRYDEN DA-GEN

Filtre Calplas AFM-640 mm ou HFS-640 mm: Speck Badu Delta Eco VS 1,10 kW 230 V / vanne de contre-lavage Besgo DN50/d63 / vanne d'aspiration DN50/d63 / compresseur / FlowVis / capteur numérique pour FlowVis
 Space Complete: DA-GEN 45 / mesure pH / mesure Redox / capteur de températures eau et air / capteur de pression / 1 pompe de dosage pH / 1 pompe de floculation APF® / 1 canne d'aspiration / dimensions l x p x h: 1500 x 780 x 1800 mm

Filtre Calplas AFM-720 mm: Speck Badu Delta Eco VS 1,10 kW 230 V / vanne de contre-lavage Besgo DN50/d63 / vanne d'aspiration DN50/d63 / compresseur / FlowVis / capteur numérique pour FlowVis
 Space Complete: DA-GEN 90 / mesure pH / mesure Redox / capteur de températures eau et air / capteur de pression / 1 pompe de dosage pH / 1 pompe de floculation APF® / 1 canne d'aspiration / dimensions l x p x h: 1500 x 780 x 1800 mm

Filtre Calplas AFM-960 mm: Speck Eco Flex 2,20 kW 230 V / vanne de contre-lavage Besgo DN50/d63 / vanne d'aspiration DN50/d63 / compresseur / FlowVis / capteur numérique pour FlowVis
 Space Complete: DA-GEN 150 / mesure pH / mesure Redox / capteur de températures eau et air / capteur de pression / 1 pompe de dosage pH / 1 pompe de floculation APF® / 1 canne d'aspiration / dimensions l x p x h: 1850 x 1120 x 1800 mm

044060*	(a) DA-SY+ groupe de filtration avec vanne d'aspiration et Space, DAGEN-45-RX, AFM-640 mm, Badu Delta Eco VS	21'617.00
044066*	(a) DA-SY+ groupe de filtration avec vanne d'aspiration et Space, DAGEN-45-RX, HFS-640 mm, Badu Delta Eco VS	20'717.00
044061*	(a) DA-SY+ groupe de filtration avec vanne d'aspiration et Space, DAGEN-90-RX, AFM-720 mm, Badu Delta Eco VS	23'709.00
044062*	(c) DA-SY+ groupe de filtration avec vanne d'aspiration et Space, DAGEN-150-RX, AFM-960 mm, Badu Delta Eco Flex	29'430.00



SPACE STATION DA-SY GROUPES DE FILTRATION ET DE TRAITEM. D'EAU POUR PISCINES SKIMMER OU DÉBORD. C

Filtre Calplas AFM-640 mm ou HFS-640 mm: Speck Badu Delta Eco VS 1,10 kW 230 V / vanne de contre-lavage Besgo DN50/d63 / vanne d'aspiration DN50/d63 / compresseur / FlowVis / capteur numérique pour FlowVis
 Space Station: mesure pH / mesure Redox / capteur de températures eau et air / capteur de pression / 2 pompes de dosage pour pH et chlore liquide / 1 pompe de floculation APF® / 2 cannes d'aspiration / dimensions l x p x h: 1500 x 780 x 1800 mm

Filtre Calplas AFM-720 mm: Speck Badu Delta Eco VS 1,10 kW 230 V / vanne de contre-lavage Besgo DN50/d63 / vanne d'aspiration DN50/d63 / compresseur / FlowVis / capteur numérique pour FlowVis
 Space Station: mesure pH / mesure Redox / capteur de températures eau et air / capteur de pression / 2 pompes de dosage pour pH et chlore liquide / 1 pompe de floculation APF® / 2 cannes d'aspiration / dimensions l x p x h: 1500 x 780 x 1800 mm

Filtre Calplas AFM-960 mm: Speck Eco Flex 2,20 kW 230 V / vanne de contre-lavage Besgo DN50/d63 / vanne d'aspiration DN50/d63 / compresseur / FlowVis / capteur numérique pour FlowVis
 Space Station: mesure pH / mesure Redox / capteur de températures eau et air / capteur de pression / 2 pompes de dosage pour pH et chlore liquide / 1 pompe de floculation APF® / 2 cannes d'aspiration / dimensions l x p x h: 1850 x 1120 x 1800 mm

044063*	(b) DA-SY groupe de filtration avec vanne d'aspiration et Space, pH/Redox, AFM-640 mm, Badu Delta Eco VS	20'313.00
044067*	(b) DA-SY groupe de filtration avec vanne d'aspiration et Space, pH/Redox, HFS-640 mm, Badu Delta Eco VS	19'413.00
044064*	(b) DA-SY groupe de filtration avec vanne d'aspiration et Space, pH/Redox, AFM-720 mm, Badu Delta Eco VS	20'723.00
044065*	(c) DA-SY groupe de filtration avec vanne d'aspiration et Space, pH/Redox, AFM-960 mm, Badu Delta Eco Flex	26'067.00

*Délai de livraison env. 3 semaines



N° d'article Description Prix CHF

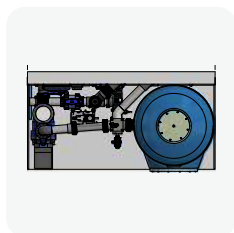

DA-SY+ GROUPES DE FILTRATION ET DE TRAITEMENT D'EAU POUR PISCINES SKIMMER AVEC DRYDEN DA-GEN C
Filtre Calplas AFM-640 mm: Speck Badu Delta Eco VS 1,10 kW 230 V / Besgo DN50/d63 / FlowVis / compresseur d'air DA-GEN 45-FC: pH, mesure du chlore libre et de la température / pompe doseuse pH / pompe de floculation APF® / canne d'aspiration et WiFi / dimensions l x p x h: 1500 x 780 x 1800 mm

Filtre Calplas AFM-720 mm: Speck Badu Delta Eco VS 1,10 kW 230 V / Besgo DN50/d63 / FlowVis / compresseur d'air DA-GEN 90-FC: pH, mesure du chlore libre et de la température / pompe doseuse pH / pompe de floculation APF® / canne d'aspiration et WiFi / dimensions l x p x h: 1500 x 780 x 1800 mm

Filtre Calplas AFM-960 mm: Speck Eco Flex 2,20 kW 230 V / Besgo DN65/d75 / FlowVis / compresseur d'air / DA-GEN 150-FC: pH, mesure du chlore libre et de la température / pompe doseuse pH / pompe de floculation APF® / canne d'aspiration et WiFi / dimensions l x p x h: 1500 x 780 x 1800 mm

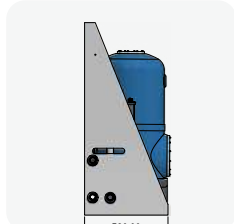

044004*	(a) DA-SY+ Groupe de filtration pour piscines Skimmer avec filtre Calplas AFM-640 mm	18'317.00
---------	--	-----------

044003*	(b) DA-SY+ Groupe de filtration pour piscines Skimmer avec filtre Calplas AFM-720 mm	19'992.00
---------	--	-----------

044044*	DA-SY+ Groupe de filtration pour piscines Skimmer avec filtre Calplas AFM-960 mm	25'983.00
---------	--	-----------



DA-SY GROUPES DE FILTRATION ET DE TRAITEMENT D'EAU POUR PISCINES SKIMMER AVEC DRYDEN STATION C
Filtre Calplas AFM-640 mm: Speck Badu Delta Eco VS 1,10 kW 230 V / Besgo DN50/d63 / FlowVis / compresseur d'air Dryden Station: mesure du chlore libre, redox et pH, mesure de la température / 3 pompes doseuses (pH, chlore, APF®), 2 cannes d'aspiration et WiFi / dimensions l x p x h: 1500 x 780 x 1800 mm

Filtre Calplas AFM-720 mm: Speck Badu Delta Eco VS 1,10 kW 230 V / Besgo DN50/d63 / FlowVis / compresseur d'air Dryden Station: mesure du chlore libre, redox et pH, mesure de la température / 3 pompes doseuses (pH, chlore, APF®), 2 cannes d'aspiration et WiFi / dimensions l x p x h: 1500 x 780 x 1800 mm

044022*	DA-SY Groupe de filtration pour piscines Skimmer avec filtre Calplas AFM-640 mm	18'500.00
---------	---	-----------

044023*	(c) DA-SY Groupe de filtration pour piscines Skimmer avec filtre Calplas AFM-720 mm	18'983.00
---------	---	-----------



DA-SY+ GROUPES DE FILTRATION ET DE TRAITEMENT D'EAU POUR PISCINES À DÉBOREMENT C
AVEC DRYDEN DA-GEN

Filtre Calplas AFM-640 mm: Speck Badu Delta Eco VS 1,10 kW 230 V / Besgo DN50/d63 / AS Control Plus / FlowVis / compresseur d'air / DA-GEN 45-FC: pH, mesure du chlore libre et de la température / pompe doseuse pH / pompe de floculation APF® / canne d'aspiration et WiFi, dimensions l x p x h: 1500 x 780 x 1800 mm

Filtre Calplas AFM-720 mm: Speck Badu Delta Eco VS 1,10 kW 230 V / Besgo DN50/d63 / AS Control Plus / FlowVis / compresseur d'air / DA-GEN 90-FC: pH, mesure du chlore libre et de la température / pompe doseuse pH / pompe de floculation APF® / canne d'aspiration et WiFi, dimensions l x p x h: 1500 x 780 x 1800 mm

Filtre Calplas AFM-960 mm: Speck Eco Flex 2,20 kW 230 V / Besgo DN65/d75 / FlowVis / compresseur d'air / DA-GEN 150-FC: pH, mesure du chlore libre et de la température / pompe doseuse pH / pompe de floculation APF® / canne d'aspiration et WiFi / dimensions l x p x h: 1500 x 780 x 1800 mm

044006*	(d) DA-SY+ Groupe de filtration pour piscines à débordement avec filtre Calplas AFM-640 mm	22'500.00
---------	--	-----------

044008*	DA-SY+ Groupe de filtration pour piscines à débordement avec filtre Calplas AFM-720 mm	24'317.00
---------	--	-----------

044045*	(e) DA-SY+ pour piscines à débordement avec filtre Calplas AFM-960 mm	29'992.00
---------	---	-----------



*Délai de livraison env. 3 semaines.

N° d'article Description Prix CHF

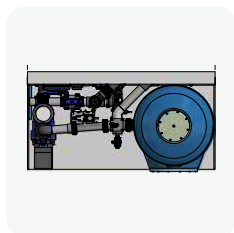

DA-SY GROUPES DE FILTRATION ET DE TRAITEM. D'EAU POUR PISCINES SKIMMER AVEC POOLMANAGER 4 PLUS C
Filtre Calplas AFM-640 mm: Speck Badu Delta Eco VS 1,10 kW 230 V / FlowVis / compresseur / Besgo DN50/d63 / AS Control 4: sonde de température eau, sonde de température air / Poolmanager 4 Plus: mesure pH, mesure Redox, 3 pompes de dosage (pH, chlore et APF®), 2 cannes d'aspiration, dimensions l x p x h: 1500 x 780 x 1800 mm

Filtre Calplas AFM-720 mm: Speck Badu Delta Eco VS 1,10 kW 230 V / FlowVis / compresseur / Besgo DN50/d63 / AS Control 4: sonde de température eau, sonde de température air / Poolmanager 4 Plus: mesure pH, mesure Redox, 3 pompes de dosage (pH, chlore et APF®), 2 cannes d'aspiration, dimensions l x p x h: 1500 x 780 x 1800 mm

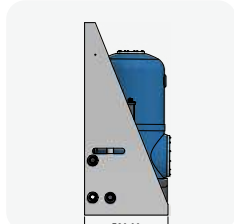

044019* AS-DA-SY groupe de filtration pour piscine skimmer avec Calplas AFM-640 mm, Poolmanager 4 Plus, pH-Rx, Badu Delta Eco VS 18'100.00

044020* AS-DA-SY groupe de filtration pour piscine skimmer avec Calplas AFM-720 mm, Poolmanager 4 Plus, pH-Rx, Badu Delta Eco VS 19'775.00



DA-SY GROUPES DE FILTRATION ET DE TRAITEM. D'EAU POUR PISCINES À DÉBO RD EMENT AVEC DRYDEN STATION C
Filtre Calplas AFM-640 mm: Filtre Calplas AFM-640 mm / Speck Badu Delta Eco VS 1,10 kW 230 V / Besgo DN50/d63 / AS Control Plus / FlowVis / compresseur / Dryden Station: mesure de chlore libre, mesure Redox, mesure pH, mesure de température, 3 pompes de dosage (pH, chlore et APF®), 2 cannes d'aspiration et Wi-Fi, dimensions l x p x h: 1500 x 780 x 1800 mm

Filtre Calplas AFM-720 mm: Speck Badu Delta Eco VS 1,10 kW 230 V / Besgo DN50/d63 / AS Control Plus / FlowVis / compresseur / Dryden Station: mesure de chlore libre, mesure Redox, mesure pH, mesure de température, 3 pompes de dosage (pH, chlore et APF®), 2 cannes d'aspiration et Wi-Fi, dimensions l x p x h: 1500 x 780 x 1800 mm

Filtre Calplas AFM-960 mm: Speck Badu Eco Flex 2,20 kW 230 V / Besgo DN65/d75 / FlowVis / compresseur / Dryden Station: mesure de chlore libre, mesure Redox, mesure pH, mesure de température, 3 pompes de dosage (pH, chlore et APF®), 2 cannes d'aspiration et Wi-Fi, dimensions l x p x h: 1850 x 1120 x 1800 mm



044024* DA-SY groupe de filtration pour piscine à débordement avec filtre Calplas AFM-640 mm 23'917.00

044025* (a) DA-SY groupe de filtration pour piscine à débordement avec filtre Calplas AFM-720 mm 24'167.00

044046* (b) DA-SY groupe de filtration pour piscine à débordement avec filtre Calplas AFM-960 mm 26'150.00

DA-SY GROUPE DE FILTRATION ET DE TRAITEM. POUR SPA PRIVÉ AVEC SKIMMER (DRYDEN STATION) C
Filtre Calplas HFS-520 mm: Speck Badu Delta Eco VS 1,10 kW 230 V / Besgo DN40/d50 / compresseur / régulateur de niveau avec 3 capteurs / Dryden Station: mesure pH, mesure Redox, mesure de température, 2 pompes de dosage (pH et APF®), 2 cannes d'aspiration et Wi-Fi, dimensions l x p x h: 1100 x 780 x 1800 mm

044026* DA-SY groupe de filtration pour spa privé avec skimmer et filtre Calplas HFS-520 mm 15'833.00

DA-SY GROUPE DE FILTRATION ET DE TRAITEMENT D'EAU POUR C-SIDE-POOL AVEC SKIMMER (DRYDEN STATION) C
Filtre Calplas HFS-460 mm: Speck Badu Prime Eco VS 1,10 kW 230 V / Besgo DN40/d50 / compresseur d'air / AS-Control 4 avec régulateur de niveau complet / Dryden Station: mesure du redox et pH / mesure de la température / réchauffeur électrique 3,0 kW / 3 pompes doseuses (pH, chlore et APF) et cannes d'aspiration, dimensions l x p x h: 1100 x 780 x 1800 mm

044002* DA-SY groupe de filtration pour C-Side-Pool, avec technique de mesure et de réglage Dryden et réchauffeur électrique 3 kW ainsi qu'un filtre Calplas HFS-460 mm 14'984.00

*Délai de livraison env. 3 semaines.



N° d'article Description Prix CHF



LOCAL TECHNIQUE STANDARD A REMLAYER

D

Absolument nécessaire pour chaque technique de filtration extérieure. Ce local technique répond à toutes les exigences de confort, adapté pour l'extérieur et protection contre les intempéries. Vous ne devez plus que vous occuper de votre filtration. Local complètement isolé pour une installation enterrée **à remblayer avec du béton**. En polypropylène de haute qualité. Sans technique de filtration. Couleur: beige.

- L'isolation thermique réduit massivement le risque de gel en hiver. Isolation avec des plaques de 30 mm de XPS Styrodur.
- Ventilation automatique, conduites de ventilation avec bouchons de protection.
- Avec ventilateur branché électriquement aux temps de filtration. Avec éclairage du local et pompe de relevage avec capteur de sécurité contre l'inondation.
- Avec échelle pré-installée en aluminium.



044031 Local technique standard à remblayer, dimensions intérieures 2,0 x 1,5 x 1,3 m avec couvercle en matière synthétique 900 x 900 mm 8'245.00

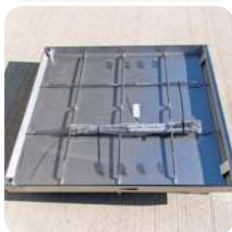

ACCESSOIRES POUR LOCAL TECHNIQUE - DU STANDARD AU LUXE

D

Ouverture facile du couvercle grâce aux verrins à gaz, prêt à carreler ou daller. En inox V2A, 900 mm x 900 mm, encastrable dans le plancher

044032 Couvercle à carreler avec verrins à gaz 5'222.00



Local technique standard avec couvercle en matière synthétique 2,0 x 1,5 x 1,3 m

Local technique standard avec couvercle avec verrins à gaz 2,0 x 1,5 x 1,3 m

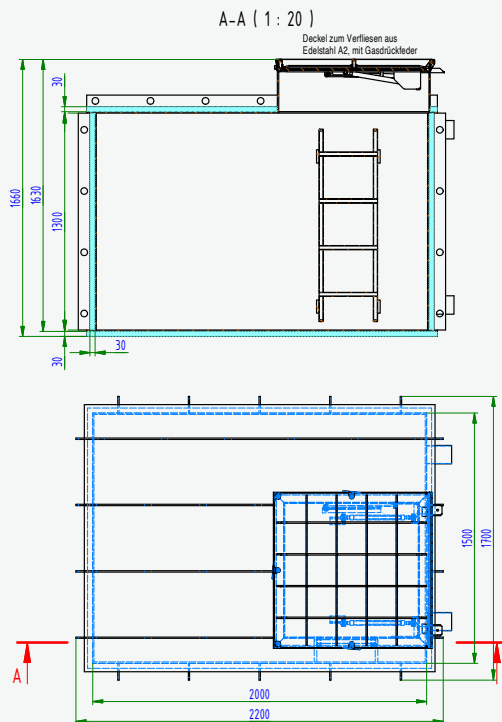
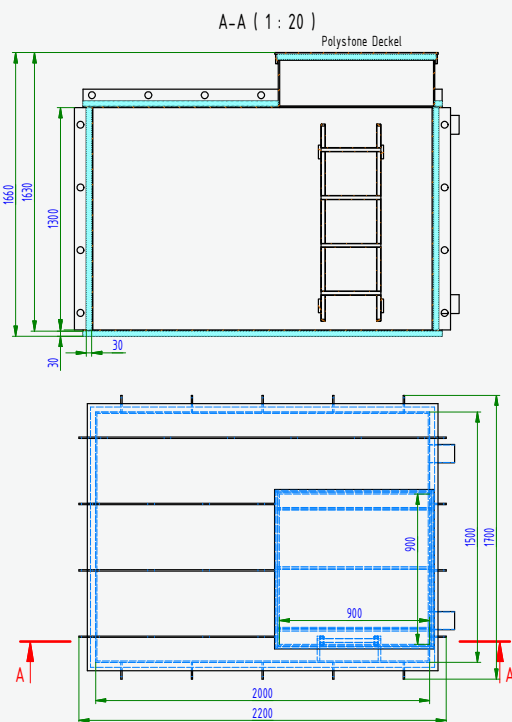

N° d'article Description Prix CHF



BACS TAMPONS EN PE - NON ISOLÉ

- Matière: polyéthylène
- Trop-plein de sécurité 3" ext. (manchon)
- Conduit d'aspiration avec raccords à flasques Ø 90 mm
- Entrée avec raccords à flasques Ø 110 mm
- Soupape de purge 2" fileté
- Température de service max. 35 °C
- Couvercle à visser avec sangle de serrage
- Raccords standards (les positions ne peuvent pas être définies)

D

045020	Bac tampon 1'100 l Dimensions L x l x h 1400 x 720 x 1400 mm, poids 58 kg	3'294.00
045021	Bac tampon 2'000 l Dimensions L x l x h 2070 x 720 x 1690 mm, poids 113 kg	4'118.00
045022	Bac tampon 3'000 l Dimensions L x l x h 2230 x 995 x 1650 mm, poids 168 kg	5'952.00



BAC TAMPON A REMBLAYER

Bac carré en polystone, à remblayer avec du béton:

- avec raccord de goutte 2x DN 65 / d 75 mm, eau fraîche PPr25, trop plein d110 et aspiration DN 50 / d63 mm
- avec isolation XPS Styrodur 30 mm
- avec couvercle en plastique 600 mm x 600 mm

D

Prix pour bacs tampons avec autres dimensions ou autoportants sur demande.

045041	Bac tampon 2'000 l Dimensions L x l x h 2200 x 1200 x 1630 mm, poids 140 kg	5'077.00
045042	Bac tampon 3'000 l Dimensions L x l x h 2200 x 1700 x 1630 mm, poids 165 kg	5'484.00
045043*	Bac tampon 4'000 l Dimensions L x l x h 2200 x 2200 x 1630 mm, poids 190 kg	6'337.00
045045	Couvercle en alu à carreler pour bac tampon, pour ouverture 600 x 600 mm	567.00



PANEL TECHNIQUE

Très stable, en polypropylène, couleur blanc, pour une installation compact de la technique de filtration.

C

044012	Panel technique L x p x h 1100 x 780 x 1800 mm	1'480.00
044013	Panel technique L x p x h 1500 x 780 x 1800 mm	1'655.00
044015	Panel technique L x p x h 1850 x 1120 x 1800 mm	2'247.00

*Pas disponible du stock - Délai de livraison 3 - 4 semaines.



Filtre

N° d'article Description Prix CHF



FILTRE DRESDEN

Fabriqué en résine polyester renforcée de fibres de verre, gris clair. Avec une grande ouverture de service. Avec pied moulé, étoile de filtre intégrée, robinet de vidange avec raccord de tuyau. Manomètre, purge manuelle, raccords à visser. Pression max. 2,5 bar, température de service max. 40 °C.

C

Prix des filtres sans AFM® ou sable.

041063	Dresden H3 Ø 500 mm	1'450.00
041064	Dresden H3 Ø 600 mm	1'555.00
041066	Dresden H2 Ø 750 mm	2'309.00
083103	Vanne automatique Besgo DN 40 / Ø 50 mm - 125 mm	883.00
083201	(a) Vanne automatique Besgo DN 50 / Ø 63 mm - 140 mm	965.00
041027	Vanne à 6-voies 1½"	234.00
041029	(b) Vanne à 6-voies 2" pour Dresden Ø 750 mm	300.00

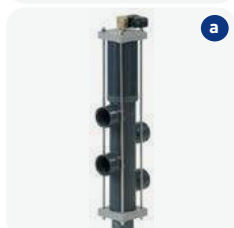

a



b

AIDE AU REMPLISSAGE POUR FILTRE

Aide au remplissage en inox pour le matériau filtrant. Cet accessoire est muni d'une pointe qui permet par exemple de déchirer le sac AFM et de faire ruisseler le matériau filtrant dans le filtre. Cette aide au remplissage permet de protéger le distributeur ainsi que les goujons contre les dommages et les salissures.

C

045053	(c) Aide au remplissage en inox pour ouverture de service 300 mm	615.00
045054	(c) Aide au remplissage en inox pour ouverture de service 412 mm	615.00



c

NOU-VEAU

DONNÉES TECHNIQUES

Filtre Ø	500 mm	600 mm	800 mm
Surface de filtre	0,20 m ²	0,28 m ²	0,45 m ²
Hauteur de filtre	815 mm	920 mm	1240 mm
Raccord Ø	50 mm	50 mm	63 mm
Distance raccords	125 mm	125 mm	140 mm
Ouverture de service	412 mm	412 mm	300 mm
Puissance à 20 m/h	4 m ³ /h	5,8 m ³ /h	9 m ³ /h
Puissance à 30 m/h	6 m ³ /h	8,7 m ³ /h	13.25 m ³ /h
Puissance à 50 m/h	10 m ³ /h	14,5 m ³ /h	22 m ³ /h
Remplissage AFM® / sable en kg	105 / 125	126 / 150	336 / 400
AFM® 1 / sable 0,4-0,8 sacs	3	4	9
AFM® 2 / sable 0,7-1,2 sacs	2	4	9

Filtre

N° d'article Description Prix CHF



FILTRE BERLIN

Fabriqué en résine de polyester renforcée de fibres de verre. Avec un scellement interne et un grand couvercle de service, avec étoile de filtre, robinet de vidange avec raccord pour tuyau, manomètre et une purge d'air manuelle.

- Sans vanne de contre-lavage; avec raccords à visser
- Pression d'utilisation: max. 2,5 bar
- Température de service: max. 40° C
- Couleur du filtre: RAL 7035 (gris clair)
- Selon DIN EN16713

C

041067	Berlin H3 Ø 600 mm	3'069.00
041068	Berlin H3 Ø 750 mm	3'899.00
083201	(a) Vanne automatique Besgo DN 50 / Ø 63 mm - 140 mm	965.00
041029	(b) Vanne à 6-voies 2" pour Berlin	300.00

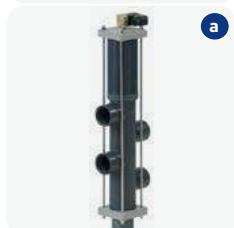

DONNÉES TECHNIQUES

Filtre Ø	600 mm	750 mm
Surface de filtr.	0,28 m ²	0,45 m ²
Hauteur de filtr.	1450 mm	1500 mm
Raccord Ø	63 mm	63 mm
Distance raccords	140 mm	140 mm
Couvercle de service	412 mm	412 mm
Puissance à 20 m/h	5.65 m ³ /h	9 m ³ /h
Puissance à 30 m/h	8.5 m ³ /h	13.25 m ³ /h
Puissance à 50 m/h	15 m ³ /h	22 m ³ /h
Remplissage AFM® / sable en kg		
AFM® 1 / sable 0,4-0,8 sacs	7	12
AFM® 2 / sable 0,7-1,2 sacs	12	11





N° d'article Description Prix CHF

FILTRE TRITON SM

- cuve monobloc renforcée de fibres de verre
- pression de service max. 2,3 bar
- température de service max. 50 °C
- manomètre et purge d'air inclus

C

Prix des filtres sans AFM® ou sable
Pour les données techniques voir page suivante

041040	Triton SM TR 40 Ø 480 mm	1'049.00
041041	Triton SM TR 60 Ø 610 mm	1'197.00
041042	Triton SM TR 100 Ø 762 mm	1'590.00
041017	Vanne à 6-voies 1½" avec tous les tuyaux et fittings nécessaires collés	262.00
041018	Vanne à 6-voies 2" avec tous les tuyaux et fittings nécessaires collés	379.00
083102	Vanne autom. Besgo DN 40 / Ø 50 mm – 190 mm	883.00
083202	Vanne autom. Besgo DN 50 / Ø 63 mm – 190 mm	965.00
045-075	Set d'adaptation pour 48 mm - alésé Ø 50 mm	100.00
045-074	Set d'adaptation pour 60 mm - alésé Ø 63 mm	100.00



FILTRE TAGELUS TM

- cuve monobloc renforcée de fibres de verre
- pression de service max. 2,3 bar
- température de service max. 50 °C
- manomètre inclus

C

Prix des filtres sans AFM® ou sable
Pour les données techniques voir page suivante

041043	Tagelus TM TA 40 Ø 480 mm avec vanne 6-voies Top-Mount 1½"	900.00
041044	Tagelus TM TA 60 Ø 610 mm avec vanne 6-voies Top-Mount 1½"	1'064.00

Filtre



DONNÉES TECHNIQUES

Type	SM TR 40	SM TR 60	SM TR 100	TM TA 40	TM TA 60
Filtre Ø	480 mm	610 mm	762 mm	480 mm	610 mm
Pour vannes	1½"	1½" / 2"	2"		
Surface de filtration	0,17 m ²	0,29 m ²	0,45 m ²	0,17 m ²	0,29 m ²
Puissance à 20 m/h	3,4 m ³ /h	5,8 m ³ /h	9,0 m ³ /h	3,4 m ³ /h	5,6 m ³ /h
Puissance à 30 m/h	5,1 m ³ /h	8,7 m ³ /h	13,5 m ³ /h	5,1 m ³ /h	8,7 m ³ /h
Puissance à 50 m/h	8,5 m ³ /h	14,5 m ³ /h	22,5 m ³ /h	8,5 m ³ /h	14 m ³ /h
Remplissage AFM® / sable en kg					
AFM® 1 / sable 0,4-0,8 sacs	2	3	4	2	3
AFM® 2 / sable 0,7-1,2 sacs	1	2	4	1	2
A	770 mm	900 mm	1040 mm	878 mm	1009 mm
B	400 mm	400 mm	610 mm	400 mm	400 mm
C	480 mm	610 mm	762 mm	480 mm	610 mm
D	252 mm	252 mm	302 mm	715 mm	847 mm
E	120 mm	120 mm	160 mm	774 mm	904 mm
F	876 mm	1006 mm	1146 mm	1194 mm	1448 mm
G	463 mm	530 mm	590 mm	-	-
H	524 mm	592 mm	671 mm	-	-

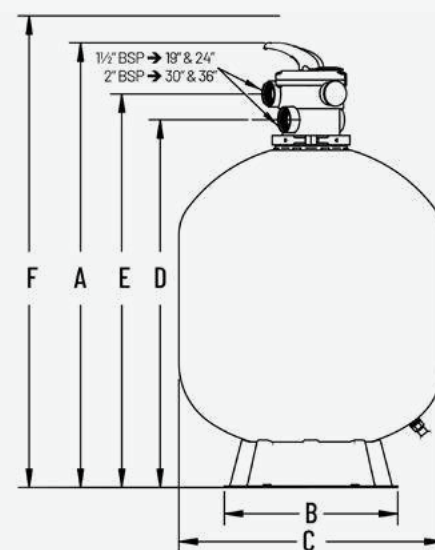
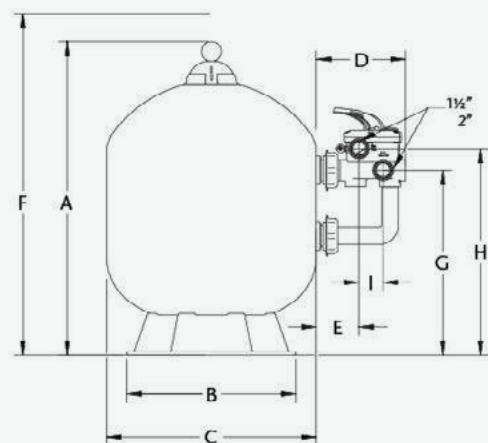



N° d'article	Description	Prix CHF
GROUPE DE FILTRATION AZUR Filtre en thermoplastique avec vanne 6-voies incl. pompe Swimmeey. Pression d'utilisation 2 bars		C
044049	Groupe de filtration Azur Ø 375 mm, pompe Swimmeey 0,37 kW 230 V, remplissage AFM/sable 25/30 kg	804.00
044050	Groupe de filtration Azur Ø 475 mm, pompe Swimmeey 0,37 kW 230 V, remplissage AFM/sable 55/65 kg	875.00
044051	Groupe de filtration Azur Ø 560 mm, pompe Swimmeey 0,55 kW 230 V, remplissage AFM/sable 100/120 kg	985.00
041119	Filtre Azur Ø 375 mm avec vanne Top-Mount	475.00
041120	Filtre Azur Ø 475 mm avec vanne Top-Mount	495.00
041121	Filtre Azur Ø 560 mm avec vanne Top-Mount	514.00
031076	Pompe Swimmeey 0,37 kW, 230 V (SW12), 4,5 - 5 m³/h - 10 mCE	425.00
031078	Pompe Swimmeey 0,55 kW, 230 V (SW15), 7 m³/h - 10 mCE	455.00
033152	Pompe Aqua Plus 6 0,25 kW, 230 V, 6 m³/h - 8 mCE	375.00
033154	Pompe Aqua Plus 11 0,45 kW, 230 V, 12 m³/h - 8 mCE	429.00



JACUZZI FILTRE ET POMPE		C
125123	Pompe Jacuzzi 1PS, 230 V	770.00
125124	Filtre Jacuzzi Ø 570 mm / 14 m³/h Remplissage AFM® / sable: 100 kg/125 kg	822.00



CHAPITRE 4 | FILTRES ET MATÉRIEL DE FILTRATION

Vannes à 6-voies



N° d'article	Description	Prix CHF
SPECK VANNE A 6-VOIES 1 1/2" Badumat R41/3 G, Vannes de contre-lavage manuel. Nouveau: le joint d'étanchéité se trouve dans le haut de la vanne		A
045030	Badumat R41/3 G vanne à 6-voies 1 1/2"	120.00
045031	Badumat R41/3 A vanne à 6-voies 1 1/2" AO 2 bouchons R 1 1/2" inclus (toutes les sorties ouvertes)	140.00
045038	Partie supérieure pour R41/3 1 1/2"	108.00
045-014	Bouchon 1 1/2" avec O-Ring	10.00
045-700	Joint étoile 1 1/2" R41	24.20



SPECK VANNE A 6-VOIES 2" Badumat R51/3 G, Vannes de contre-lavage manuel. Nouveau: le joint d'étanchéité se trouve dans le haut de la vanne		A
045032	Badumat R51/3 G vanne à 6-voies 2"	240.00
045033	Badumat R51/3 A vanne à 6-voies 2" AO 2 bouchons R 2" inclus (toutes les sorties ouvertes)	270.00
045039	Partie supérieure pour R51/3 2"	150.00
045-015	Bouchon 2" avec O-Ring	12.00
045-701	Joint étoile 2"	35.20



N° d'article Description Prix CHF

AFM® EST UN MEDIA FILTRANT UNIQUE, BIORESISTANT



En fonction de la taille du filtre, **utilisez les granulométries AFM® suivantes:**

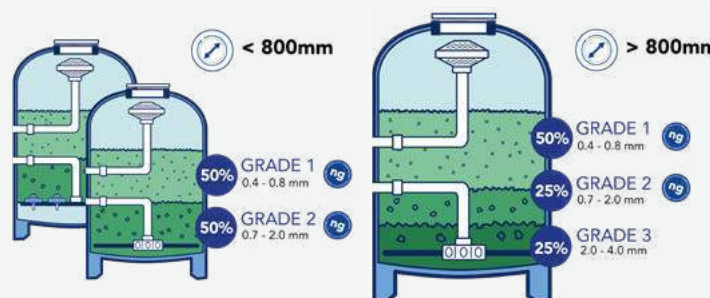

Pour les petits filtres (diamètre < Ø 800 mm) ou tous les filtres avec plancher porte-buses, indépendamment de la taille du filtre:
Utilisez 50% d'AFM® NG grain 1 et 50% d'AFM® NG grain 2

Pour les grands filtres (diamètre > Ø 800mm):
Utilisez 50% d'AFM® NG grain 1, 25% d'AFM® NG grain 2 et 25% d'AFM® grain 3. L'AFM® grain 3 est utilisé pour recouvrir la crépine des grands filtres et assurer une meilleure circulation de l'eau.



SACS À 21 KG POUR PISCINE

S

046101*	AFM® NG grain 1	0,4 - 0,8 mm	sac à 21 kg	50.00
046102*	AFM® NG grain 2	0,7 - 2,0 mm	sac à 21 kg	50.00
046103*	AFM® grain 3	2,0 - 4,0 mm	sac à 21 kg	50.00

ATTENTION

Des exceptions s'appliquent aux transports spéciaux:
Pour les transports spéciaux à partir de 10 t d'AFM ou plus, dans les communes difficiles d'accès (par ex: en montagne) et si l'accès avec un camion de 40 t n'est pas possible, les frais de transport ne sont PAS inclus et doivent être demandés pour chaque projet!

LES SACS DE 25 KG SONT EGALEMENT DISPONIBLES

S

046020*	AFM® NG grain 1	0,4 - 0,8 mm	sac à 25 kg	55.00
046021*	AFM® NG grain 2	0,7 - 2,0 mm	sac à 25 kg	55.00
046023*	AFM® NG grain DIN	0,7 - 1,2 mm	sac à 25 kg	55.00
046022*	AFM® grain 3	2,0 - 4,0 mm	sac à 25 kg	55.00



BULK BAGS À 1000 KG





S

046030**	AFM® NG grain 1	0,4 - 0,8 mm	bulk bag à 1000 kg	2'000.00
046031**	AFM® NG grain 2	0,7 - 2,0 mm	bulk bag à 1000 kg	2'000.00
046033**	AFM® NG grain DIN	0,7 - 1,2 mm	bulk bag à 1000 kg	2'000.00
046032**	AFM® grain 3	2,0 - 4,0 mm	bulk bag à 1000 kg	2'000.00

* Les frais de transports sont inclus dans le prix à partir de la limite du port payé (CHF 3'000.00).
** Délai de livraison 2-3 semaines.

CHAPITRE 4 | FILTRES ET MATÉRIEL DE FILTRATION







Matériau de filtration

N° d'article	Description	Prix CHF		
	<p>CHARBON ACTIF C</p> <p>Poids spécifique 500 kg/m³ = 50 l = 25 kg charbon actif. Pour la production de charbon actif, des matières brutes riches en charbon sont chauffées et mis en lien avec de la vapeur d'eau et des substances chimiques et ainsi activées. L'absorption de saleté du charbon actif dans les filtres multi-couches est env. 2 fois plus élevée que vers l'antracite grâce à sa répartition de fines pores (surface par g env. 1'000 m²). Le charbon actif est également utilisé pour l'absorption de chlore et d'ozone. A la mise en service du filtre multi-couches, laissez baigner le charbon actif durant 24 heures dans l'eau et ensuite contre-laver abondamment. Vitesse de contre-lavage env. 50 m/h. Spécialement étudié pour piéger chloramines, ozone, etc. Matière brute : charbon de bois de noix de coco.</p> <p>Les frais de transports sont inclus à partir de la limite du port payé (CHF 3'000.00).</p>			
046012	Charbon actif Alcarbon DC 50 / 8x16 mm granulation 1,18 - 2,36 mm sac à 50 l/25 kg	277.00		
	<p>DIATOMÉE C</p> <p>Les frais de transports sont inclus à partir de la limite du port payé (CHF 3'000.00).</p>			
046013	Diatomée sac à 25 kg	139.00		
	<p>SABLE DE QUARTZ DE FILTRATION SÉCHÉ AU FEU A</p> <p>Prix sans frais de transport.</p>			
046000	Sable granulation 0,4 - 0,8 mm poids spécifique 1'500 kg/m ³	sac à 25 kg	44.00	
046001	Sable granulation 0,7 - 1,2 mm poids spécifique 1'500 kg/m ³	sac à 25 kg	44.00	
	046003	Sable granulation 2,0 - 3,2 mm poids spécifique 1'500 kg/m ³	sac à 25 kg	44.00
				



CHAPITRE 4 | FILTRES ET MATÉRIEL DE FILTRATION

Sel et accessoires de filtration

	N° d'article	Description	Prix CHF
	<p>ACTIVATEUR DA-GEN C</p> <p>Notre activateur spécial, fabriqué à partir de chlorure de magnésium (MgCl₂), contribue à augmenter la performance de filtration pour une eau cristalline. Nous offrons également un activateur standard NaCl pour le DA-GEN. Dosage: 1,5 kg activateur spécial ou 1 kg activateur standard/m³ d'eau de la piscine (pour un TDS ~ 1200).</p>		
	024090	(a) DA-GEN activateur spécial MgCl ₂ Sac à 25 kg	50.00
	046015	(b) REOSAL sel fin régénérant - 25 kg, (N° d'agrément fédéral CHZN4763.K1) Sac à 25 kg	34.50
		<p>REGENERANT POUR TOPCLEAN C</p> <p>Les frais de transports sont inclus à partir de la limite du port payé (CHF 3'000.00).</p>	
	046017	(c) Sel tablettes: spécialement approprié pour Topclean Sac à 25 kg	55.00
		<p>ACCESSOIRES POUR FILTRES A SABLE PRIVES A</p>	
	045023	(d) Planche en matière synthétique noire 800 x 450 mm	116.00
	045011	(e) Manomètre Ø 5 cm ¼" fileté pour filtre 0 - 4 bars	32.00
	045012	Manomètre Ø 6 cm ¼" fileté pour filtre 0 - 4 bars	32.00
	045014	Manomètre Ø 5 cm ¼" fileté pour raccord Triton arrière	40.00
	045018	Manomètre Ø 7 cm ¼" fileté 0-4 bars en inox à bain d'huile	220.00
	045019	Manomètre à dépression Ø 7 cm -1 jusqu'à 3 bars ¼" fileté en inox à bain d'huile	220.00
	045016	(f) Unité de purge pour filtres Calplas FA avec manomètre avec T et vanne spéciale ¼"	104.00
	045017	Unité de purge pour filtres Calplas DCE avec manomètre avec T et vanne spéciale ¾"	112.00
	045-022	(g) Etoile de filtre standard pour filtre Ø 400 mm	122.00
	045-023	Etoile de filtre standard pour filtre Ø 500 mm	132.00
	045-024	Etoile de filtre standard pour filtre Ø 600 mm	144.00



Filtres à cartouches et accessoires spas

5

	N° d'article	Description	Extérieur Ø	Intérieur Ø	Hauteur	Prix CHF
	CARTOUCHES - MEILLEURE QUALITE					A
	051004	(a) 20 micron (bleu)	69 mm	27 mm	247 mm	21.00
	051005	(a) 50 micron (bleu)	69 mm	27 mm	247 mm	21.00
	CARTOUCHES HIF – INDUSTRIE/EAU POTABLE					A
	052000	(b) 1 micron (brun)	69 mm	27 mm	247 mm	26.00
	052001	(b) 5 micron (blanc)	69 mm	27 mm	247 mm	26.00
	052002	(b) 20 micron (bleu)	69 mm	27 mm	247 mm	26.00
	052005	(b) 50 micron (jaune)	69 mm	27 mm	247 mm	26.00
	052006	(b) 100 micron (vert)	69 mm	27 mm	247 mm	26.00
	CARTOUCHES POUR CHARBON ACTIF (pour la déchloration et la baisse de chloramines)					A
	052010	(c) Pour charbon actif	69 mm	27 mm	247 mm	43.00
	CARTOUCHE SPECIALE HIF POUR FILTRES NUSSBAUM					A
	052004	(d) 100 micron (bleu)	69 mm	27 mm	124 mm	23.60
	CARTOUCHE SPECIALE POUR ROBOTS MARINER					A
	052009	(e) pour robots Mariner (vert)	69 mm	27 mm	273 mm	15.00



N° d'article Description Prix CHF



FILTRES A CARTOUCHES CLEAN & CLEAR

Réservoir en fibre de verre polypropylène résistant à la corrosion avec une excellente stabilité, particulièrement robuste, grosse ouverture d'aération pour un entretien facile. Vanne d'aération manuelle, 3,5 bar.

C

053043	Filtre à cartouche Clean & Clear CC50 incl. 1 cartouche	547.00
053060	Filtre à cartouche Clean & Clear CC75 incl. 1 cartouche	659.00
053061	(a) Filtre à cartouche Clean & Clear CC150 incl. 1 cartouche	840.00
053062	(b) Filtre à cartouche Clean & Clear CC+320 incl. 4 cartouches	1'409.00

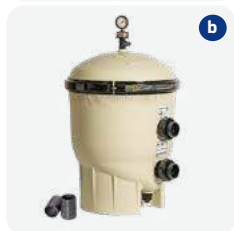

DONNEES TECHNIQUES

Modèle	CC50	CC75	CC150	CC+320
Raccord D	50 mm	50 mm	50 mm	50 mm
Surface de filtre	4,7 m ²	7 m ²	13,9 m ²	29,7 m ²
Hauteur de filtre	457 mm	648 mm	1'029 mm	1'092 mm
A utiliser jusqu'à	5,7 m ³ /h	8,5 m ³ /h	17,0 m ³ /h	29,8 m ³ /h



CARTOUCHES DE RECHANGE POUR CLEAN & CLEAR

A

053065	Cartouche Clean & Clear 4,7 m ² , H = 21,5 cm, Ø E/I = 25,5/15 cm	136.00
053066	Cartouche Clean & Clear 7 m ² , H = 41,5 cm, Ø E/I = 25,5/15 cm	172.00
053067	Cartouche Clean & Clear 13,9 m ² , H = 78 cm, Ø E/I = 25,5/15 cm	296.00
053068	Cartouche Clean & Clear Plus 29,7 m ² (nécessite 4 pcs), H = 51 cm, Ø E/I = 17,8/7,6 cm	172.00



GROUPES DE FILTRATION CLEAN & CLEAR

Groupe de filtration compl. avec manomètre et purge d'air, deux vannes à boisseau sphérique GF 542, tout installé sur une planche en matière synthétique, tuyauterie compl.

C

053044	(c) Groupe de filtration Clean & Clear, surface de filtr. 4,7 m ² avec pompe Aqua Plus 11, 0,45 kW, 230 V dimensions 80 x 45 x 50 cm	1'250.00
053047	(d) Groupe de filtration Clean & Clear, surface de filtr. 13,9 m ² avec pompe Speck Badu Prime 11, 0,45 kW, 230 V dimensions 80 x 45 x 110 cm	2'267.00

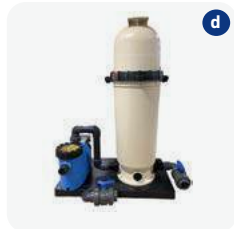

CHAPITRE 5 | FILTRES À CARTOUCHES ET ACCESSOIRES SPAS

Filtres à cartouches et diatomées

N° d'article	Description	Prix CHF			
 <p>STA-RITE FILTRES A CARTOUCHES SYSTEME 2 C En polypropylène renforcé. Pression max. 3,5 bars, température max. 40 °C, avec manchons 50 mm x 2" NPT intér. Livraison incl. 2 raccords 2" NPT.</p>					
053011	PLM 150 incl. cartouche, surface de filtr. 14 m ²	1'189.00			
 <p>STA-RITE CARTOUCHES DE RECHANGE POUR FILTRES SYSTEME 2 A</p>					
053012	Cartouche PLM 100, H = 47 cm*, Ø E/I = 33/16 cm	474.00			
053013	Cartouche PLM 150, H = 47 cm*, Ø E/I = 33/16 cm	512.00			
 <p>SPECK INSTALLATION COMPACTE A FILTRE A CARTOUCHES AVEC POMPE C Badu Star filtration de l'eau des piscines privées, auto-amorçante. Ne nécessite pas de raccordement canalisation, en conséquence pas de contre-lavage nécessaire et par ce biais favorable à l'environnement.</p>					
		P2	P1	Q max	
053100	Badustar 69/12, 230 V avec 12 cartouches	0,30 kW	0,50 kW	9 m ³ /h	2'464.00
053101	Badustar 913/12, 230 V avec 12 cartouches	0,45 kW	0,63 kW	13 m ³ /h	2'525.00
051005	Cartouche de filtration, Ø 69 mm, H 247 mm				21.00
 <p>PENTAIR FILTRE A DIATOMEE C</p>					
053050	Filtre à diatomée Quad DE-60 (4 cartouches) jusqu'à 20,7 m ³ /h				2'240.00
053051	Cartouche de rechange pour DE 60 / DE 48 / DE 36				274.00
041018	Vanne 6-voies 2" pour diatomée pour DE 60 / DE 48 / DE 36				379.00

*Uniquement hauteur de la cartouche (sans pieds).



CHAPITRE 5 | FILTRES À CARTOUCHES ET ACCESSOIRES SPAS

Cartouches de rechange

N° d'article	Description	Extérieur Ø	Intérieur Ø	Hauteur	Prix CHF
STA-RITE CARTOUCHES DE RECHANGE POUR FILTRES POSIFLO II					A
053005	Cartouche type 50	220 mm	108 mm	330 mm	160.00
053006	Cartouche type 70	220 mm	108 mm	460 mm	196.00
053007	Cartouche type 100	220 mm	108 mm	660 mm	276.00
053008	Cartouche type 135	220 mm	108 mm	800 mm	320.00
STA-RITE CARTOUCHES DE RECHANGE POUR FILTRES POSI-CLEAR					A
053045	Cartouche PXC75	225 mm	100 mm	440 mm	196.00
053046	Cartouche PXC125	225 mm	100 mm	715 mm	314.00
STA-RITE CARTOUCHES DE RECHANGE POUR FILTRES PRC					A
053017	Cartouche PRC-50	175 mm	75 mm	360 mm	148.00
053018	Cartouche PRC-75	175 mm	75 mm	495 mm	174.00
STA-RITE CARTOUCHES DE RECHANGE POUR FILTRES SYSTEME 3					C
053023	Cartouche S7M120 int.	215 mm	100 mm	635 mm*	495.00
053024	Cartouche S7M120 ext.	420 mm	250 mm	470 mm*	847.00
053025	Cartouche S8M150 int.	320 mm	165 mm	650 mm*	762.00
053026	Cartouche S8M150 ext.	510 mm	345 mm	470 mm*	1'072.00
HAYWARD CARTOUCHES DE RECHANGE POUR FILTRES STAR-CLEAR					A
054008	C200RE / C225RE / SC755, 2,25 m ²	120 mm		305 mm	72.00
054009	C250RE / SC741, 2,5 m ²	175 mm		250 mm	102.00
054011	C500RE / SC742, 5 m ²	180 mm		500 mm	128.00
054013	C750RE / SC801, 7,5 m ²	175 mm		750 mm	186.00
054014	C800RE / SC822, 8 m ²	215 mm		445 mm	186.00
054012	C570RE pour C3000 / SC818, 7,5 m ²	175 mm		500 mm	164.00
054015	C1100RE / SC820, 11 m ²	210 mm		590 mm	254.00
	C1500RE (composé de 2 x cartouches C800RE)				

*Uniquement hauteur de la cartouche (sans pieds).



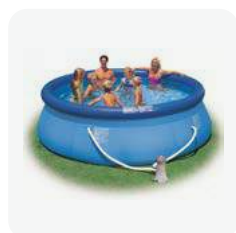

N° d'article	Description	Extérieur Ø	Intérieur Ø	Longueur	Prix CHF
CARTOUCHES POUR LES PISCINES INTEX ET ARIZONA POOL					A
055012	Intex A (SC 734) pour Intex A 8-15ft	108 mm	50 mm trou	203 mm	17.00
055013	Intex B (SC 735) pour Intex B 18ft plus	145 mm	50 mm trou	255 mm	32.00
055015	Intex S1 (SC 827)	108 mm	42 mm trou	73 mm	19.60/paire
055016	(a) Intex D (SC 828)	108 mm	54 mm trou	95 mm	18.60/paire
055024	Cartouche Weltico pour filtre Arizona Pool Monomax	180 mm	54 mm	515 mm	198.00

DARLY CARTOUCHES POUR SPAS

Forme A

couvercle avec poignée



fond avec filet. ou tuyau



Forme B

couvercle fermé



fond avec trou



Forme C

couvercle avec poignée



fond avec 2 rainures



Forme D

couvercle avec poignée



fond avec trou



Forme E

couvercle avec trou



fond avec trou



Forme F

couvercle avec fil. ext.



fond avec trou



Forme G

couvercle fermé en Y



fond avec fermeture



Forme H

couvercle avec poignée
démontable



fond avec filetage



DARLY CARTOUCHES POUR SPAS

Forme I

couvercle avec trou



fond avec filetage



Forme J

couvercle fermé



fond spécial



Forme K

couvercle avec poignée



fond avec fil. int.



Forme L

cartouches jetables



fond avec trou



Forme M

couvercle avec poignée



fond fermé



Forme N

couvercle fermé



fond avec fil. ext.



Forme O

couvercle avec embout



fond avec trou



Forme P

couvercle spécial



fond fermé



Cartouches de rechange

N° d'article	Darily Code	Type	Long. mm	Ø mm	Couvercle	Fond	UE	Prix CHF
CARTOUCHES POUR SPAS								
055750	SC750	E	100	100	50 mm trou	50 mm trou	9	44.00
055802 (a)	SC802	photo	104	112	fermé	baïonnette	18	39.00/paire
055726	SC726	E	120	130	50 mm trou	50 mm trou	9	61.00/paire
055721 (b)	SC721	photo	130	200	poignée	120 mm trou	8	32.00
055732	SC732	D	170	130	50 mm trou	50 mm trou	9	80.00/paire
055715	SC715	A	170	120	poignée	3,8 cm ext. fin	9	42.00
055753	SC753	N	140	180	fermé	50 mm ext. fin	9	72.00
055725	SC725	E	180	100	60 mm trou	60 mm trou	18	20.00
055780	SC780	I	180	150	50 mm trou	50 mm ext. fin	9	60.00
055020	SC711	E	180	220	50 mm trou	60 mm trou avec 2 rainures	4	88.00
055759	SC759	E	190	180	100 mm trou	100 mm trou	4	69.00
055760	SC760	J	190	150	fermé	siège décentré	9	72.00
055784	SC784	P	190	150	fermé	siège coulissant	9	84.00
055739	SC739	A	180	180	poignée	50 mm ext. fin	4	64.00
055772	SC772	A	190	180	poignée	50 mm ext. fin	4	34.00
055729 (c)	SC729	photo	200	200	102 mm trou approfondi	trou avec bordure	4	88.00
055754	SC754	M	150	200	poignée	fermé	4	80.00
055012	SC734	E	200	110	50 mm trou	50 mm trou	18	17.00
055716	SC716	A	200	120	poignée	3,8 cm ext. fin	9	41.00
055745 (d)	SC745	photo	220	130	fermé	75 mm ext. fin	9	40.00
055720	SC720	A	200	170	poignée	50 mm ext. fin	4	74.00
055718	SC718	A	200	145	poignée	3,8 cm ext. fin	9	54.00
055003	SC714	A	210	150	poignée	3,8 cm ext. grossier	9	64.00
055736	SC736	A	210	150	poignée	embout 50 mm	9	64.00
055737 (e)	SC737	photo	210	150	50 mm clip trou	3,8 cm ext. grossier	9	64.00
055788	SC788	E	219	256	152 mm trou	152 mm trou	4	134.00
055744	SC744	O	230	200	50 mm trou	embout 50 mm	4	100.00
055023	SC709	A	230	150	poignée	3,8 cm ext. fin	9	74.00
055005	SC705	E	230	130	50 mm trou	50 mm trou	9	54.00
055710	SC710	A	250	180	poignée	3,8 cm ext. fin	4	72.00
054009	SC741	E	250	180	75 mm trou	75 mm trou	4	102.00
055779 (f)	SC779	photo	260	130	poignée	3,8 cm int. grossier	9	68.00
055756	SC756	E	250	130	50 mm trou	50 mm trou	9	66.00
055013	SC735	E	260	150	50 mm trou	50 mm trou	9	32.00
055717	SC717	A	260	120	poignée	3,8 cm ext. fin	9	45.00
055746	SC746	F	260	130	50 mm trou	3,8 cm ext. fin	9	64.00
055768 (g)	SC768	photo	260	150	fermé avec couvercle	50 mm trou	9	86.00
055713	SC713	E	270	220	75 mm trou	75 mm trou	4	112.00



Cartouches de rechange

N° d'article	Darily Code	Type	Long. mm	Ø mm	Couvercle	Fond	UE	Prix CHF
055022	SC712	E	270	150	50 mm trou	50 mm trou	9	56.00
055021	SC730	G	270	180	4 x Y clips	50 mm trou avec fermeture rotative	4	102.00
055773	SC773	A	270	180	poignée	embout 50 mm	4	88.00
055786	SC786	L	270	180	poignée	68 mm trou	4	100.00
055701	SC701	A	270	140	poignée	5 cm ext. fin	9	62.00
055766	SC766	A	300	120	poignée	3,8 cm ext. fin	9	56.00
055790	SC790	E	303	162	75 mm trou	75 mm trou	4	104.00
055767	SC767	E	300	180	75 mm trou	75 mm trou	4	100.00
055751	SC751	E	300	150	50 mm trou	50 mm trou	9	68.00
055719	SC719	A	320	130	poignée	5 cm ext. fin	9	72.00
055757	SC757	K	330	130	poignée	3,8 cm int. grossier	9	80.00
055749	SC749	O	330	200	50 mm trou	embout 50 mm	4	130.00
055704	SC704	E	340	130	50 mm trou	50 mm trou	9	44.00
055001*	SC706	E	340	130	50 mm trou	50 mm trou	9	64.00
055723 (h)	SC723	photo	340	130	50 mm trou	50 mm trou	9	44.00
055722	SC722	F	360	210	64 mm trou	5 cm ext. fin	4	110.00
055787	SC787	L	380	180	poignée	68 mm trou	4	162.00
055004	SC740	H	363	160	50 mm trou	50 mm trou	9	90.00
055777	SC777	E	380	140	50 mm trou	50 mm trou	9	100.00
055774	SC774	A	380	180	poignée	embout 50 mm	4	124.00
055826	SC826	A	375	180	poignée	50 mm ext. fin	4	128.00
055000	SC810	E	380	130	50 mm trou	50 mm trou	9	90.00
055006		B	380	189	fermé	53 mm trou	9	164.00
055702	SC702	H	390	170	poignée	5 cm ext. grossier	4	78.00



*Surface de filtration plus importante. | **Jusqu'à épuisement du stock.

Cartouches de rechange

N° d'article	Darily Code	Type	Long. mm	Ø mm	Couvercle	Fond	UE	Prix CHF
CARTOUCHES POUR SPAS								
055775	SC775	D	410	200	poignée	90 mm trou	4	148.00
055761	SC761	E	440	220	100 mm trou	100 mm trou	4	174.00
055731	SC731	H	450	150	poignée	5 cm ext. grossier	9	84.00
055738	SC738	E	450	140	50 mm trou	50 mm trou	4	90.00
055007	SC707	B	460	210	avec verrou	64 mm trou avec biseau	4	164.00
055762 (a)	SC762	photo	480	110	60 mm trou	60 mm trou	4	52.00
055763 (b)	SC763	photo	480	220	60 mm trou	avec siège coulissant	4	150.00
055708	SC708	F	480	210	embout 5 cm	64 mm trou avec biseau	4	144.00
055733	SC733	E	510	130	50 mm trou	50 mm trou	9	94.00
054011	SC742	E	500	180	75 mm trou	75 mm trou	4	128.00
055002	SC792	E	600	130	50 mm trou	50 mm trou	9	142.00
055769	SC769	E	770	140	50 mm trou	50 mm trou	4	146.00
055765 (c)	SC765	Adaptateur					8	28.00

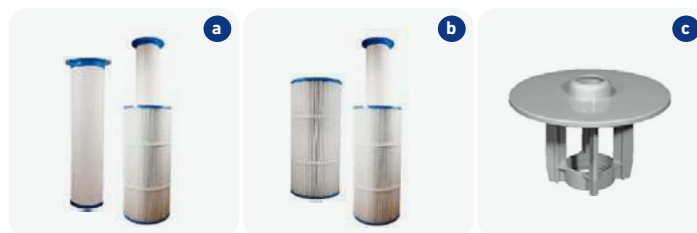

CHAPITRE 5 | FILTRES À CARTOUCHES ET ACCESSOIRES SPAS

Appareil de nettoyage de cartouches

NOUVEAU

N° d'article Description Prix CHF



RÉCIPIENT DE NETTOYAGE 17 L POUR CARTOUCHES FILTRANTES C

Ce récipient a été spécialement conçu pour le nettoyage des cartouches filtrantes et est idéal pour tout technicien ou utilisateur de spa. Convient à l'utilisation avec n'importe quel nettoyeur pour cartouches filtrantes et également pour le mélange de produits chimiques pour spas, fonctionnalité parfaite avec la lèvre de déversement intégrée, pliable.

Taille max. de la cartouche filtrante 53 x 18 cm

055210 (a) Récipient de nettoyage pour cartouches filtrantes 30.00



ESTELLE APPAREIL DE NETTOYAGE DE CARTOUCHES C

Avec ce système de nettoyage de cartouches unique et breveté, vous nettoyez votre cartouche de manière rapide, simple et approfondie grâce à la pression d'eau élevée. Estelle est très écologique car cet appareil ne nécessite pas de produits chimiques.

Posez simplement la cartouche sale dans l'appareil et raccordez-le avec un tuyau d'arrosage. La cartouche sera nettoyée de manière approfondie en env. 1 minute.

Pour les cartouches avec une longueur max. de 360 mm, un diamètre extérieur de 200 - 350 mm et un diamètre intérieur de 30 - 80 mm



055202 (b) Estelle appareil de nettoyage (sans cartouche de filtration) incl. adaptateur-clic Gardena pour le raccordement au tuyau d'arrosage, avec 4 adaptateurs pour différentes sortes de cartouches. 149.00



CHAPITRE 5 | FILTRES À CARTOUCHES ET ACCESSOIRES SPAS

Commandes et pompes pour spas

N° d'article	Description	Prix CHF
<div style="display: flex; align-items: center;">  <div style="margin-left: 20px;"> <p>COMMANDE POUR SPAS BAUR C</p> <p>La commande Baur est prévue de manière standard pour l'exploitation de la pompe massage 230 V. En option, la commande peut être équipée avec des appareils supplémentaires pour l'exploitation avec des pompes 400 V. Tous les agrégats seront activés 1x par jour (programme de rinçage). Cette fonction peut être désactivée.</p> </div> </div>		
201024	(a) Commande WP 230.ST.P4 5 fonctions avec 4 sorties, raccord pour 5/5 sondes, avec 5 boutons et 5 LED verts	857.00
201025	(b) Bouton sensoriel WP avec 5 boutons et 5 LED, 10 m câble, avec anneau blanc compl. (même pour utilisation extérieure)	194.00
201029	Commande de niveau avec 3 contacts de commutation libres de potentiel. Raccord pour au max. 3 sondes de niveau d'eau	304.00
201030	Sonde de niveau pour régulation de niveau (il en faut 3 par commande de spas)	83.00
<div style="display: flex; align-items: center;">  <div style="margin-left: 20px;"> <p>COMMANDE POUR SPAS OSF C</p> </div> </div>		
081145	(c) Elektronic-Control pour piloter une pompe ou une soufflante 230/400 V, max. 8 A	775.00
081146	Bouton Piezo éclairé pour Elektronic-Control incl. 1,5 m de câble (montage sous le niveau de l'eau)	272.00
<div style="display: flex; align-items: center;">  <div style="margin-left: 20px;"> <p>POMPES PERSEUS POUR SPAS A</p> </div> </div>		
201096	(d) Pompe spas Perseus 460 1,2 kW, 230 V	576.00
201099	(d) Pompe spas Perseus 460 1,2 kW, 230 V avec interrupteur pneumatique intégré	622.00
201097	(d) Pompe spas Perseus 450 0,55 kW, 230 V	358.00
201098	(d) Pompe spas Perseus 450 0,55 kW, 230 V avec interrupteur pneumatique intégré	422.00
201100	Raccord pour pompe Perseus manchon à coller Ø 50 mm	11.80
<div style="display: flex; align-items: center;">  <div style="margin-left: 20px;"> <p>POMPES BALBOA POUR SPAS A</p> </div> </div>		
201180	(e) Pompe HA440NG 1,5 PS 1-vitesse AMP 230 V, 1023063	738.00
201184	Câble pour pompe 1-vitesse 14 AWG 5F, 21086	72.00
201185	(f) Câble pour pompe 2-vitesses 14/4 9100, 21087+	54.00
201190	Fiche AMP 4-pôles, 40-1692	6.60







CHAPITRE 5 | FILTRES À CARTOUCHES ET ACCESSOIRES SPAS

Interrupteur PN

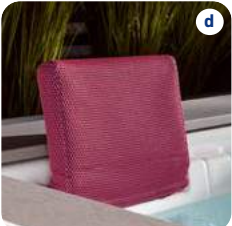

N° d'article	Description	Prix CHF
RIVIERA INTERRUPTEUR PNEUMATIQUE – AVEC CONTRE-ÉCROU EN BRONZE		S
222-066	Elément de base pour interrupteur PN 107/1 (avec membrane rouge)	120.00
222-082	Elément de base pour interrupteur PN 107 (peut être installé sous l'eau, avec soufflet noir)	120.00
222-071	Partie supérieure pour interrupteur PN 107/1, V4A	95.00
222-072	Partie supérieure pour interrupteur PN 107/1, blanc	68.00
222-070	Partie supérieure pour interrupteur PN107, V4A	95.00
222-073	Partie supérieure pour interrupteur PN107, blanc	68.00

	N° d'article	Description	Prix CHF
	ACCESSOIRES POUR SPAS		S
	182016	(a) Paradise Spa Vac pour spas, aspirateur manuel à vacuum	130.00
	223-001	(b) Appuie-tête Portable Spa's (Isola) gris clair avec 4 ventouses par pièce	92.00
	223-120	Appuie-tête Wave gris avec 2 tiges enfichables	105.00
	223-121	(c) Appuie-tête Wave blanc avec 2 tiges enfichables	105.00
	223-122	Appuie-tête Strato rabattable noir avec 2 tiges enfichables	136.00
	223-123	Housses pour appuie-tête bleu clair de Trevira CS pour Strato 2.0 / 2.3	92.00
	223-124	(d) Housses pour appuie-tête mûre de Trevira CS pour Strato 2.0 / 2.3	92.00
	223-125	Housses pour appuie-tête grise de Trevira CS pour Strato 2.0 / 2.3	92.00
	CARTOUCHES DE RECHANGE POUR SPAS		S
	055003	(e) Cartouche de rechange pour Strato 2.0 / 2.1 / 2.4, Penta, Sienna et Isola Spa's	64.00
	054011	Cartouche de rechange pour Relaxo 255, Avalo 275, Quenta 255, Wave 255 Highlign/Public (pour Hayward C500)	128.00
	055001	Cartouche de rechange pour Strato 2.3 et Wave 2.0	64.00
	223125*	Cartouche de rechange pour Vitara	55.00
	055005	Cartouche de rechange pour CSide	54.00

*Jusqu'à épuisement du stock!





**Pièces à sceller
en matière synthétique
et transfos**



N° d'article	Description	Prix CHF
<p>PROJECTEURS ECOPROOF LED IP68, POUR TRANSFO 12V AC / 20 V DC AVEC PRESSE-ETOUPE POUR REMPLACEMENT FACILE DES PROJECTEURS PAR 56 120 / 300 W</p> <p>Projecteur PAR56 Ecoproof avec télécommande pour les rénovations. Compatible avec toute niche grâce à son kit de rénovation.</p> <p>Ces projecteurs ne peuvent pas être réglés par un système domotique. Exécution avec verre plat.</p>		
067100	(a) Projecteur Ecoproof 60 LED blanc froid (1450 Lumen), PAR 56, 6500 K, ON/OFF, 13 Watt, angle env. 120°	127.00
067103*	(a) Projecteur Ecoproof 90 LED RGB (512 Lumen), PAR 56, avec télécommande, changement des couleurs ON/OFF, 11 couleurs fixes, 5 programmes automatiques, 16 Watt, angle env. 120°	238.00
067117	(b) Kit de rénovation avec enjoliveur en ABS blanc, compatible avec quasi toutes les niches, enjoliveur Ø 290 mm	59.00
<p>PROJECTEURS STANDARD IP68, POUR TRANSFO 12 V AC / 20 V DC POUR LE REMPLACEMENT FACILE DES PROJECTEURS PAR 56 120 / 300 W</p> <p>La solution idéale pour les projecteurs PAR 56 300 W. De taille universelle et compatible avec la plupart des projecteurs sur le marché. Exécution avec verre plat.</p>		
067115	(c) Projecteur Standard LED blanc froid (1450 Lumen), PAR 56, 6500 K, ON/OFF, 13 Watt, angle env. 120°	89.00
067116*	(c) Projecteur Standard 90 LED RGB (512 Lumen), PAR 56, avec télécommande, changement des couleurs ON/OFF, 11 couleurs fixes, 5 programmes automatiques, 16 Watt, angle env. 120°	210.00
<p>PROJECTEUR AVEC VERRE PLAT 12 V AC OU 20 V DC</p> <p>Projecteur plat avec télécommande, à visser dans une traversée de paroi de 11/2". Nos transformateurs (voir page 149) peuvent être utilisés.</p>		
067113	(d) Projecteur plat 60 LED blanc froid (1450 Lumen), 6500 K, ON/OFF, 13 Watt, avec enjoliveur blanc et 2 m de câble prémonté	181.00
067114	(d) Projecteur plat 90 LED RGB (600 Lumen), avec télécommande, 11 couleurs fixes, 5 programmes automatiques, 16 Watt, avec enjoliveur blanc et 2 m de câble prémonté	281.00
067119	(e) Enjoliveur seul en design inox pour projecteur plat	59.00

*Seulement pour piscine avec un seul projecteur. Pour les piscines avec plusieurs projecteurs, nous vous recommandons d'utiliser l'article 067103 ou 0671116 avec 067112 ou 067110.



CHAPITRE 6 | PIÈCES À SCELLER EN MATIÈRE SYNTHÉTIQUE ET TRANSFOS

Projecteurs LED et transfos

	N° d'article	Description	Prix CHF
	ACCESSOIRES		C
	067112	(f) Récepteur de télécommande Seamaid 1 canal pour le pilotage de plusieurs projecteurs à l'aide d'une seule télécommande	122.00
	067108	(g) Télécommande de remplacement pour RGB	30.00
	067110	(h) Récepteur de télécommande Seamaid 4 canaux pour le pilotage de plusieurs projecteurs à l'aide d'une seule télécommande	189.00
	067118	(i) Seamaid kit antenne avec 3 m de câble pour les articles 067112 et 067110	44.00
	KIT D'ECLAIRAGE LED IP68 POUR PISCINES HORS-SOL Kit de lampe en ABS idéal pour l'éclairage de piscines hors-sol. Fixation sur buse de refoulement.		C
	067120	(j) Kit d'éclairage LED blanc (1000 Lumen) avec 6 m de câble, 14 Watt, 6500 K, incl. transfo 230 V / 12 V AC et set d'adaptation pour buse en 1½"	166.00
	TRANSFORMATEURS POUR PROJECTEURS DE PISCINES SELON VDE0570 / EN61558 – AVEC AFFICHAGE DE FONCTION BIPOLAIRE LED		A
	063011	(k) Transfo 50 VA (Watt) 12 V AC avec 1 raccordement secondaire	110.00
	063000	(k) Transfo 100 VA (Watt) 12 V AC approuvé IP65 CE, avec 1 raccordement secondaire	128.00
	063009	(k) Transfo 100 VA (Watt) 12 V AC approuvé IP65 CE, avec 2 raccordements secondaires	218.00
	063001	(k) Transfo 200 VA (Watt) 12 V AC approuvé IP65 CE, avec 1 raccordement secondaire	258.00
	063012	(k) Transfo 200 VA (Watt) 12 V AC approuvé IP65 CE, avec 2 raccordements secondaires	292.00
	063002	(k) Transfo 300 VA (Watt) 12 V AC approuvé IP65 CE, avec 1 raccordement secondaire	300.00
	063004	(k) Transfo 600 VA (Watt) 12 V AC approuvé IP65 CE, avec 2 raccordements secondaires	400.00
	063005	(k) Transfo 900 VA (Watt) 12 V AC approuvé IP65 CE, avec 3 raccordements secondaires	638.00
	073004	Transfo 400 VA (Watt) 30 V DC approuvé CE pour 2 projecteurs halogènes avec 200 W / 30 V pour 1 projecteur halogène avec 400 W / 30 V	496.00



CHAPITRE 6 | PIÈCES À SCELLER EN MATIÈRE SYNTHÉTIQUE ET TRANSFOS



Ampoules et câble de rechange

	N° d'article	Description	Prix CHF
	AMPOULES DE RECHANGE PAR 56 GE (GENERAL ELECTRICS)		A
	063007	(a) Ampoule de rechange 120 W / 12 V	96.00
	063008	(a) Ampoule de rechange 300 W / 12 V	70.00
	AMPOULE DE RECHANGE HALOGENE ET LED		S
	071-101	(b) Ampoule de rechange halogène 50 W 12 V, GY6,35	16.80
	071-102	(b) Ampoule de rechange halogène 75 W 12 V, GY6,35	19.00
	071-100*	(b) Ampoule de rechange halogène 175 W 12 V, GY6,35	266.00
	071-095	(c) Ampoule de rechange LED blanc chaud 7.5 W, (correspond à 60 W halogène), GU5,3 en remplacement de 071-103/071-104/071-105	84.00
	071-105*	(d) Ampoule de rechange halogène 20 W 12 V, GU5,3	19.40
	073-001*	Ampoule de rechange halogène Wibre 200 W 30 V	236.00
	073-002*	Ampoule de rechange halogène Wibre 400 W 30 V	228.00
	CÂBLE RALLONGE POUR PROJECTEURS HALOGENES		C
	061-089	Câble 2x6,0 mm ² noir Ø 13,6 mm (OWM/Astral)	16.10/m
	061-090	Câble 2x6,0 mm ² silicone rouge Ø 11,6 mm (Lahme/MTS)	16.10/m
	061-091	(e) Câble 2x2,5 mm ² silicone rouge Ø 11 mm (Lahme/Wibre)	14.00/m
	061-109	Câble 2x1,5 mm ² silicone rouge Ø 7,6 mm	9.00/m

*Jusqu'à épuisement du stock!



INFORMATION
 Vous trouverez d'autres pièces à sceller OWM dans le chapitre 20.

N° d'article	Description	Prix CHF
SKIMMER		C
A-5250-W	(a) OWM Skimmer, couvercle et support blanc 	300.00
A-5350-W	(b) OWM Skimmer, couvercle et support blanc, jeu de flasques inclus 	425.00
ACCESSOIRES POUR SKIMMER		C
A-5260	(c) Plaque d'aspiration (A-5270) compl. incl. manchon de raccordement A-9050 Ø 195 mm	50.00
A-5281	(d) Prolongation 100 mm	47.00
PIECES DE RECHANGE POUR SKIMMER		C
A-5250-520-W	(e) Couvercle blanc (250 x 250 mm)	47.00
A-5250-521-W	(f) Support de couvercle blanc	47.00
A-5250-524	(g) Panier incl. poignée en plastique Mesure: Ø 195 mm en haut, 150 mm en bas, h = 160 mm	32.00
A-5250-530	(h) Clapet blanc (186 x 162 mm)	59.00
A-5350-536	Cache blanc 	20.00
A-5350-535	(i) Jeu de flasques compl. en plastique	59.00
A-5350-534	Joint de flasque (2)	10.00
A-5311-582-G	Set de vis pour jeu de flasques (20 pcs)	14.00
A-9050	(j) Manchon de raccordement G 1 ½" pour NW 38	15.00



*Jusqu'à épuisement du stock!

N° d'article Description Prix CHF



REGULATEUR DE NIVEAU **C**

A-5291-W (a) Régulateur de niveau OWM deluxe 1 - 10 bars couvercle blanc 375.00



PIECES DE RECHANGE POUR REGULATEUR **C**

A-5250-520-W (b) Couvercle blanc (250 x 250 mm) 47.00

A-5250-521-W (c) Support blanc 47.00

A-5291-527-K (d) Vanne avec bras support courbé et flotteur 319.00



A-5290-530 Flotteur de rechange 15.00

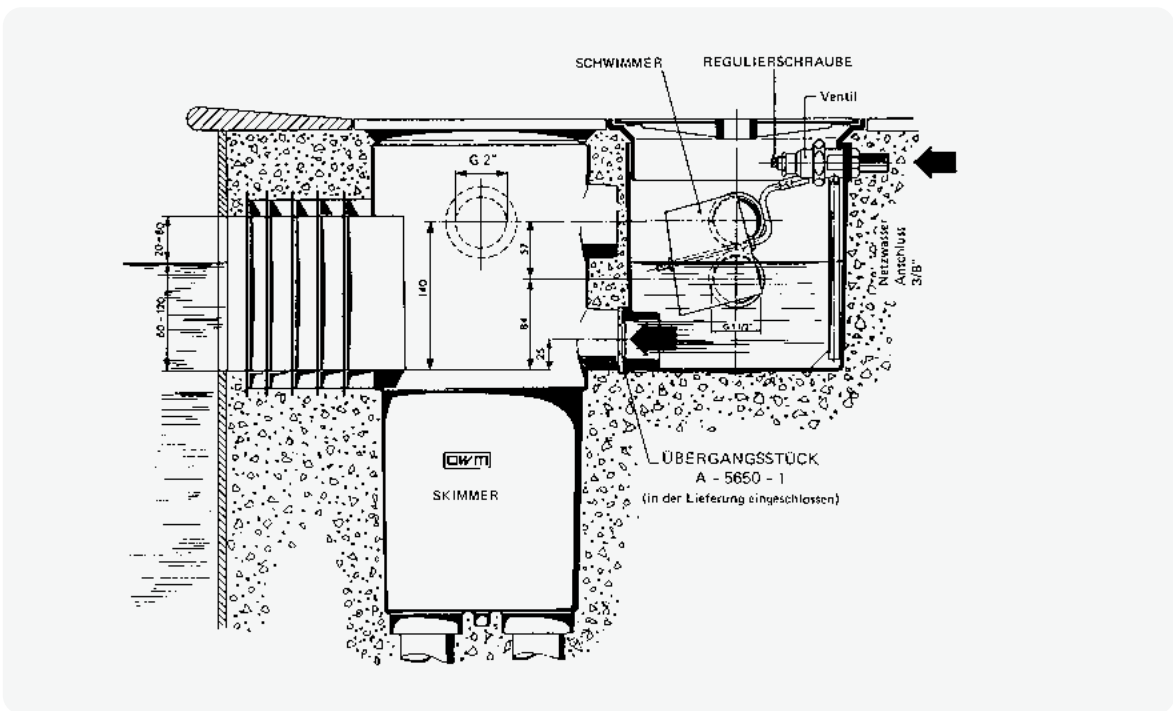
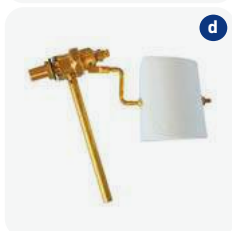

ASPIRATEUR DE FOND CLEANY – LE MEILLEUR ASPIRATEUR DE FOND MANUEL **C**
 pour piscines liner, polyester et béton avec croisillon et roulettes, fitting de raccordement tournant, articulation en croix, parvient dans chaque coins, peut, grâce à une aspiration spéciale à l'aide de petites barrettes, être utilisé pour le nettoyage murale (aspiration + brossage).
Également spécialement approprié pour étangs.

A-9020 (e) OWM aspirateur de fond Cleany 188.00







A-9020-917 Croisillon 37.00

A-9050 Manchon de raccordement G 1 1/2" pour NW 38 15.00

INFORMATION
 Vous trouverez d'autres pièces à sceller OWM dans le chapitre 20.



Projecteurs de piscines ronds









N° d'article	Description		Prix CHF
 PROJECTEURS DE PISCINE RONDS, ANGLE D'ÉCLAIRAGE VARIABLE 0-15° Compl. avec 3 m de câble, rond.			C
A-14020-D	(a) Projecteur OWM 300 W / 12 V		373.00
A-14020-200	(b) Jeu de flasques compl. en plastique	 	44.00
A-14020-200-V4A*	Jeu de flasques compl. en V4A	 	188.00
BLOC OPTIQUE POUR PROJECTEURS DE PISCINE RONDS			C
A-14020-107	(c) Niche		124.00
A-14020-E*	(d) Bloc optique (sans niche) avec 300 W 3 m de câble		263.00
A-14020-E-10m*	(d) Bloc optique (sans niche) avec 300 W 10 m de câble		394.00
A-14020-E-20m*	(d) Bloc optique (sans niche) avec 300 W 20 m de câble		584.00
A-14020-E-R-10M	Bloc optique avec LED Ignia light RGB (avec télécommande) avec 10 m de câble		755.00
A-14020-E-R-20M	Bloc optique avec LED Ignia light RGB (avec télécommande) avec 20 m de câble		860.00

INFORMATION

Vous trouverez d'autres pièces à sceller OWM dans le chapitre 20.

*Jusqu'à épuisement du stock!

Projecteurs de piscines ronds et carrés

N° d'article	Description	Prix CHF
PIECES DE RECHANGE POUR PROJECTEURS DE PISCINE RONDS		C
	A-14000-146 (a) Presse-étoupe pour niche avec lampe 300 W	25.00
	A-14000-146-LED Presse-étoupe pour niche avec lampe LED	15.00
	A-14000-143 (b) Boîtier d'ampoule	55.00
	A-14020-104 (c) Frontal rond	55.00
	A-14000-147-S Set de vis pour frontal (8 pcs)	10.00
	A-14000-166 O-Ring (boîtier-lampe)	10.00
	063008 Ampoule de rechange 300 W / 12 V	70.00
	A-14020-110 (d) Cache pour projecteur rond	50.00
	A-14020-200 Jeu de flasques compl. en plastique  	44.00
	A-14020-200-V4A* Jeu de flasques compl. en V4A  	188.00
	A-5311-582-G Set de vis pour jeu de flasques (18 pcs)	14.00
	A-14020-110-V4A (e) Petit cache en V4A (Bloc optique orientable)	130.00
	A-14020-110-G-V4A* Grand cache en V4A (Bloc optique non orientable)	162.00
PROJECTEURS DE PISCINE CARRÉS		C
Compl. pour piscines en béton avec 3 m de câble, grand cache carré. Pour les piscines liner, le jeu de flasques doit être commandé séparément.		
	A-14008-D (f) Projecteur OWM 300 W / 12 V 	368.00
	A-14000-150 Jeu de flasques compl. en plastique  	44.00

INFORMATION

Vous trouverez d'autres pièces à sceller OWM dans le chapitre 20.

*Jusqu'à épuisement du stock!



Projecteurs de piscines carrés

N° d'article	Description	Prix CHF
<div style="display: flex; align-items: center;">  <div style="margin-left: 10px;"> <p>BLOC OPTIQUE POUR PROJECTEURS DE PISCINE CARRÉS</p> </div> <div style="margin-left: 10px; align-self: center;"> <p>C</p> </div> </div>		
A-14000-141-D	(g) Niche	107.00
A-14008-E*	(h) Bloc optique (sans niche) avec 300 W, 3 m de câble	287.00
A-14008-E-10M*	(h) Bloc optique (sans niche) avec 300 W, 10 m de câble	364.00
A-14008-E-R-10M	Bloc optique avec LED Ignia light RGB (avec télécommande) avec 10 m de câble	776.00
A-14008-E-R-20M	Bloc optique avec LED Ignia light RGB (avec télécommande) avec 20 m de câble	880.00
<div style="display: flex; align-items: center;">  <div style="margin-left: 10px;"> <p>PIÈCES DE RECHANGE POUR PROJECTEURS DE PISCINE CARRÉS</p> </div> <div style="margin-left: 10px; align-self: center;"> <p>C</p> </div> </div>		
A-14000-146	(i) Presse-étoupe pour niche avec lampe 300 W	25.00
A-14000-146-LED	Presse-étoupe pour niche avec lampe LED	15.00
A-14000-143	(j) Boîtier d'ampoule	55.00
A-14000-142-G	(k) Anneau frontal pour projecteur carré 240 x 240 mm	62.00
A-14000-142-V4A*	Cache en V4A	135.00
A-14000-147-S	Set de vis pour frontal (8 pcs)	10.00
A-14000-166	O-Ring (boîtier-lampe)	10.00
063008	Ampoule de rechange 300 W / 12 V	70.00
A-14000-150	Jeu de flasques compl. en plastique  	44.00
A-5311-582-G	Set de vis pour jeu de flasques (20 pcs)	14.00
<div style="display: flex; align-items: center;">  <div style="margin-left: 10px;"> <p>BOÎTES DE DÉRIVATION INCL. PRESSE-ÉTOUPE SPÉCIALE ET 1KG LIQUIDE DE SCELLEMENT</p> </div> <div style="margin-left: 10px; align-self: center;"> <p>C</p> </div> </div>		
A-14010*	Boîte de dérivation compl. 21/21 (2 douilles) incl. 1 kg de liquide de scellement	112.00
A-14011	(l) Boîte de dérivation compl. 21/21/21 (3 douilles) incl. 1 kg de liquide de scellement	115.00
A-14010-10	Couvercle	24.00

INFORMATION

Vous trouverez d'autres pièces à sceller OWM dans le chapitre 20.

*Jusqu'à épuisement du stock!

Bondes de fond et traversées de paroi

	N° d'article	Description		Prix CHF
 	BONDES DE FOND CARRÉES			C
	A-5033	(a) Bonde de fond carrée avec grille en plastique		67.00
 	PIECES DE RECHANGE POUR BONDES DE FOND CARRÉES			C
	A-5033-507	(b) Grille carrée en plastique		25.00
 	BONDES DE FOND RONDES			C
	A-5040	(c) Bonde de fond ronde avec grille en plastique		94.00
	A-5312	(c) Bonde de fond ronde, jeu de flasques et grille en plastique inclus		114.00
 	PIECES DE RECHANGE POUR BONDES DE FOND RONDES			C
	A-5040-101	(d) Grille ronde en plastique (Ø 140 mm)		29.00
	A-5312-202	(e) Jeu de flasques incl. grille en plastique		64.00
	A-5312-203	Joints (2)		10.00
	A-5311-582-K	Set de vis pour jeu de flasques (8 pcs)		10.00
 	TRAVERSEES DE MUR – EXECUTION SPECIALEMENT SOLIDE			C
		2" taraudé, longueur filetage 55 mm, 1½" taraudé, longueur filetage 88 mm, diamètre du collet 110 mm, longueur 250 mm		
 	061042	(f) Traversée de mur type OWM sablé		69.00

INFORMATION

Vous trouverez d'autres pièces à sceller OWM dans le chapitre 20.



	N° d'article	Description		Prix CHF
	BUSES DE REFOULEMENT			C
	A-5201-W	(a) Buse blanche Ø 9 mm 2" ext.		24.00
	A-5202-W	(a) Buse blanche Ø 12 mm 2" ext.		24.00
	A-5203-W	(a) Buse blanche Ø 19 mm 2" ext.		24.00
	A-5321-W	(b) Buse blanche Ø 9 mm 2" ext. / 1 1/2" int.		60.00
	A-5322-W	(b) Buse blanche Ø 12 mm 2" ext. / 1 1/2" int.		60.00
	A-5323-W	(b) Buse blanche Ø 19 mm 2" ext. / 1 1/2" int.		60.00
	A-5331-W	(c) Buse blanche Ø 9 mm 2" ext. / 1 1/2" int.		44.00
	A-5332-W	(c) Buse blanche Ø 12 mm 2" ext. / 1 1/2" int.		44.00
	A-5333-W	(c) Buse blanche Ø 19 mm 2" ext. / 1 1/2" int.		44.00
	PIECES DE RECHANGE POUR TOUTES LES BUSES DE REFOULEMENT			C
	A-5201-E-W	(d) Partie centr., boule, blanc Ø 9 mm		15.00
	A-5202-E-W	(d) Partie centr., boule, blanc Ø 12 mm		15.00
	A-5203-E-W	(d) Partie centr., boule, blanc Ø 19 mm		15.00
	A-5321-E-W	(e) Partie centrale, boule, blanc Ø 9 mm		32.00
	A-5322-E-W	(e) Partie centrale, boule, blanc Ø 12 mm		32.00
	A-5323-E-W	(e) Partie centrale, boule, blanc Ø 19 mm		32.00
	A-5220-506-W	Plaque vissée blanche		15.00
	A-5209-W	(f) Bouchon de fermeture blanc 1 1/2" avec O-Ring		15.00
	A-9050	(g) Raccord 1 1/2" für NW 38		15.00
	A-5320-500	Jeu de flasques compl. en plastique		22.00
	A-5330-512	Joint (2) pour buse de refoulement		5.00

N° d'article	Description		Prix CHF
SKIMMER V20			A
061020	(a) Skimmer V20, ne pas coller avec du Pevicol		464.00
061021	(b) Jeu de flasques		126.00
ACCESSOIRES POUR SKIMMER V20			A
061023	(c) Prolongation de 50 mm		54.00
061022	(d) Cache-vis blanc ABS		54.00
061095	(e) Traversée de paroi		188.00
061024	(f) Plaque d'aspiration (Ø 200 mm)		82.00
061025	(g) Vanne de niveau MTS R 1/2", 2 - 4 bar		106.00
PIECES DE RECHANGE POUR SKIMMER V20			A
061-021	(h) Clapet (240 x 160 mm)		68.00
061-022	(i) Panier vert		58.00
061-019	(j) Couvercle (213 x 213 mm)		54.00



N° d'article	Description		Prix CHF
BUSES DE REFOULEMENT			A
061026	(a) Élément de base 40 mm, 2" ext. / 50 mm intérieur		24.00
061027	(a) Élément de base 70 mm, 2" ext. / 50 mm intérieur		26.00
061028	(b) Élément de base 40 mm, 2" ext. / 50 mm intérieur		26.00
061029	(b) Élément de base 70 mm, 2" ext. / 50 mm intérieur		33.00
061034	(c) Set d'assemblage avec contre-écrou et joint 2" int.		3.60
061030	(d) Jeu de flasques		28.00
061033	(e) Buse de refoulement Ø 8 mm		17.00
061032	(e) Buse de refoulement Ø 25 mm		17.00
061039	(f) Bouchon de fermeture ou d'hivernage		24.00
061035	(g) Buse réglable		21.00
061036	(h) Coquille		24.00
061037	(i) Douille de raccordement pour aspirateurs de fond		30.00
061038	(j) Clé de montage, partie haute pour fixer l'élément de base, partie basse pour fixer la buse		64.00



	N° d'article	Description		Prix CHF	
	BONDE DE FOND			A	
	061040	(a) Bonde de fond en ABS		164.00	
	061-027	Flasque		38.00	
	061-028	Joint de flasque		22.00	
	061-029	Set de vis (8 pcs)		24.00	
	061-030	Couvercle en inox		36.00	
	ACCESSOIRES ET PIÈCES DÉTACHÉES POUR PROJECTEURS DE PISCINE ROUNDS			A	
	061057	(b) Niche		202.00	
	061058	(c) Niche		324.00	
		061-032	(d) Jeu de flasques complet pour projecteur		56.00
		061055	(e) Bloc optique (sans niche) avec enjoliveur en inox, 3 m de câble		594.00
	061047	(f) Bloc optique (sans niche) avec enjoliveur en matière synthétique, 3 m de câble		280.00	
		061051	(f) Bloc optique (sans niche) avec enjoliveur en matière synthétique, 10 m de câble		498.00
		061053	(f) Bloc optique (sans niche) avec enjoliveur en matière synthétique, 15 m de câble		618.00
		061054	Bloc optique (sans niche) avec enjoliveur en matière synthétique, 20 m de câble		716.00
		061091	(g) Boîte de dérivation blanche sans liquide de scellement		68.00
		061-090	Plus-value pour câble plus long 2 x 6 mm ²		16.10/m



CHAPITRE 6 | PIÈCES À SCELLER EN MATIÈRE SYNTHÉTIQUE ET TRANSFOS

Pièces à sceller en matière synthétique

NOUVEAU

N° d'article	Description	Prix CHF
<p>BOITE DE CONNEXION UNIVERSELLE S</p> <p>Boîte de connexion étanche, à installer dans la terre (IP 68, avec couvercle à visser), convient pour tous les branchements électriques de jardin comme par ex. projecteurs, raccordements électriques pour piscines, etc. (Dimensions 30 x 30 x 35 cm). Contient: 1 boîte de connexion universelle, 5 passe paroi-manchon Ø 25 mm / 1", avec presse-étoupe M20, 1 foret étagé, 2 boîtes de dérivation (y compris 4 presse-étoupes), 1 Magic-Gel</p>		
221027	(a) Boîte de connexion universelle	285.00
<p>ACCESSOIRES POUR BOITE DE CONNEXION UNIVERSELLE S</p>		
221028	(b) Kit de connexion additionnel contient: 5 passe paroi-manchon Ø 25 mm / 1", avec presse-étoupe M20, 1 foret étagé, 2 boîtes de dérivation (y compris 4 presse-étoupes), 1 Magic-Gel	105.00
221-059	(c) Passe paroi-manchon, à l'unité contient: Passe paroi-manchon Ø 25 mm, 1", avec presse-étoupe M20	18.00
221-057	(d) Plaque acrylique. Pour l'éclairage réalisé par le maître d'œuvre	150.00
<p>HAYWARD BOITE DE CONNEXION C</p>		
061121	(e) Boîte de connexion blanche avec raccord 25 et 32 mm incl. liquide de scellement	103.00



CHAPITRE 6 | PIÈCES À SCELLER EN MATIÈRE SYNTHÉTIQUE ET TRANSFOS

Pièces à sceller en matière synthétique

	N° d'article	Description	Prix CHF
	BÜSSING PIÈCES DE RECHANGE POUR PROJECTEUR		A
	061062	Boîte de dérivation grise	90.00
	061065	(a) Niche	114.00
	061066	Jeu de flasques	78.00
	061067	(b) Bloc optique (sans niche) avec 2,4 m de câble	326.00
	061-041	O-Ring pour boîtier de projecteur	14.00
	061-039	(c) Anneau frontal	106.00
	CLAPETS DE SKIMMER A COUPER		A
	061-062	(d) 8,5" Largeur 215 mm	50.00
	061-064	(d) 10" Largeur 254 mm	60.00
	GOULOTTE POUR PISCINE À DÉBORDEMENT		A
	061010	(e) Goulotte GR60 SIL en ABS gris, 21/2" ext., avec contre-écrou et 2 joints, 120 l/min	90.00
			



A photograph of a person's arm holding a drink by a pool. The person is wearing a dark, possibly black, sleeveless top. They are holding a glass filled with a reddish-orange beverage, ice cubes, and a slice of orange. A straw is in the drink. In the background, there is a swimming pool with blue water, a wooden deck, and a building with a slatted facade. The scene is brightly lit, suggesting a sunny day.

**Pièces à sceller
en laiton rouge,
bronze et inox V4A,
fenêtres en verre
acrylique**



PISCINES ACRYLIQUES TRANSPARENTES ET FENÊTRE

Plongez dans une
**nouvelle dimension
de la natation!**

NOUVEAU
Voir. p. 168



Exclusivement pour la Suisse et uniquement disponible
chez nous en direct.

- ✓ Expertise & mise en pratique garanties directement par nos soins
- ✓ Procédés étanches & résistants (aux intempéries et à l'usure)
- ✓ Pas de cadre en acier vulnérable (distorsion/fuites)
- ✓ Meilleur rapport qualité-prix sur le marché Suisse



Tout le monde connaît les impressionnantes piscines en verre acrylique des personnes très fortunées, vues dans les films ou à l'étranger. Des façades entières en verre acrylique avec des jeux de lumière et des effets de perspective incroyables. Tout cela devient possible en Suisse avec nos nouvelles piscines en verre acrylique.



Découvrez la beauté époustouflante des fenêtres et parois en verre acrylique transparent d'Aqua Solar. Notre procédé sans cadre repose sur le savoir-faire de nos partenaires expérimentés. Ils ont réalisé les plus grands aquariums au monde accessibles aux visiteurs.



“ NOUS RENDONS
LA PISCINE DE LUXE
EN VERRE ACRYLIQUE
ACCESSIBLE. ”

CHAPITRE 7 | PISCINE EN VERRE ACRYLIQUE

Piscine en verre acrylique Aqua Solar

NOUVEAU

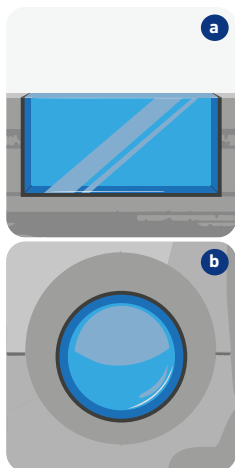

N° d'article Description Prix CHF

PISCINE EN VERRE ACRYLIQUE AQUA SOLAR

Exklusivement pour la Suisse: Notre procédé de piscines en acrylique sans cadre repose sur notre expertise interne ainsi que sur le savoir-faire de partenaires mondialement expérimentés. Étanche, résistant aux intempéries et à l'usure. Pas de cadre en acier vulnérable.

FENÊTRES STANDARD DISPONIBLES DU STOCK

076000	(a) Fenêtre en verre acrylique L x l 1'000 x 700 mm, épaisseur 35 mm	sur demande
076001	(a) Fenêtre en verre acrylique L x l 2'000 x 800 mm, épaisseur 60 mm	sur demande
076002	(a) Fenêtre en verre acrylique L x l 3'000 x 1'000 mm, épaisseur 80 mm	sur demande
076003	(b) Fenêtre en verre acrylique ronde d 750 mm, épaisseur 30 mm	sur demande
076004	(b) Fenêtre en verre acrylique ronde d 1000 mm, épaisseur 40 mm	sur demande



MONTAGE ET DÉPLACEMENT

076005	Montage (2 monteurs à 1 jour)	sur demande
076006	Frais de déplacement	sur demande

INFO

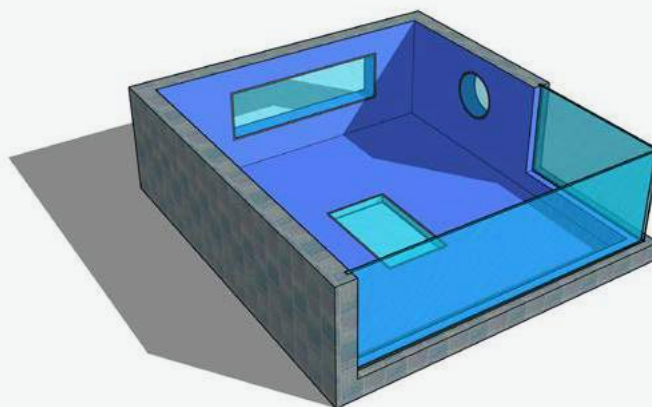
Autres projets/varian-
tes sur demande!





N° d'article	Description		Prix CHF
SKIMMER PROFONDEUR D'INSTALLATION 24 CM			C
071001	(a) Skimmer pour une profondeur d'installation de 24 cm avec raccord 2" tar.		1'167.00
071002	(a) Skimmer en Bronze Gbz10* pour une profondeur d'installation de 24 cm avec raccord 2" tar.		1'486.00
071004	Jeu de flasques en Bronze Gbz10* avec optique V4A	 	198.00
ACCESSOIRES POUR SKIMMER 071001			C
071005	(b) Cache-vis en V4A		159.00
071006	(c) Enjoliveur pour couvercle		132.00
071008	(d) Enjoliveur jumelé pour skimmer et régulateur de niveau (071023)		244.00
071010	(e) Plaque d'aspiration (Ø 167 mm)		53.00
071011	(f) Prolongation en laiton rouge longueur 50 mm		299.00
071012	Prolongation en laiton rouge longueur 100 mm		417.00
071014	Prolongation en laiton rouge longueur 300 mm		860.00
071015	(g) Prolongation en laiton rouge longueur 100 mm avec ouverture 350 mm		492.00
071027	(h) Cache-vis en V4A pour n° 071015 (prolongation avec large ouverture)		384.00
071016	(i) Jeu de flasques en Bronze Gbz10* pour n° 071015 large ouverture		249.00
071-039	Allfit kit de fixation pour régulateur de niveau électronique		37.00



*Les pièces à sceller en bronze sont principalement utilisées dans les bains d'eau salée. Valeur limite jusqu'à 6% de teneur en sel.

	N° d'article	Description	Prix CHF
	PIECES DE RECHANGE POUR SKIMMER 071001		A
	071-025	(j) Couvercle en V4A (182 x 182 mm)	176.00
	071-021	(k) Clapet de skimmer en V4A	132.00
	071-024	(l) Panier de skimmer	68.00
	071-022	Panier de skimmer profond (ancienne exécution)	196.00
	071-029	Joint de flasque	24.00
	REGULATEUR DE NIVEAU MECANIQUE / PROFONDEUR D'INSTALLATION 11 CM pour skimmer 071001 / 071002		C
	071023	(m) Régulateur de niveau mécanique en laiton rouge profondeur d'installation 11 cm à utiliser avec skimmer n° 071001	498.00
	071026	Régulateur de niveau mécanique en Bronze Gbz10* profondeur d'installation 11 cm	576.00
	PIECES DE RECHANGE POUR REGULATEUR 071023		A
	071-031	(n) Régulateur flottant Jomo, jusqu'à 10 bars	146.00
	071-026	Couvercle en V4A	144.00
			









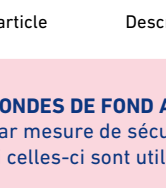
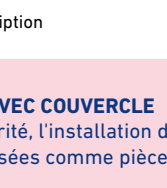
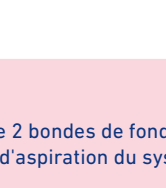

*Les pièces à sceller en bronze sont principalement utilisées dans les bains d'eau salée. Valeur limite jusqu'à 6% de teneur en sel.

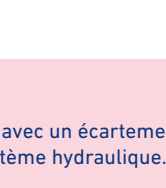
N° d'article	Description		Prix CHF
SKIMMER PROFONDEUR D'INSTALLATION 16 CM			C
071000	(a) Skimmer pour une profondeur d'installation de 16 cm avec raccord 2" tar.		1'236.00
071004	(b) Jeu de flasques en Bronze Gbz10* avec optique V4A	 	198.00
ACCESSOIRES POUR SKIMMER 071000			C
071005	(c) Cache-vis en V4A		159.00
071017	(d) Enjoliveur pour couvercle		163.00
071011	(e) Prolongation en laiton rouge longueur 50 mm		299.00
071012	Prolongation en laiton rouge longueur 100 mm		417.00
071014	Prolongation en laiton rouge longueur 300 mm		860.00
071015	(f) Prolongation en laiton rouge longueur 100 mm avec ouverture 350 mm		492.00
071027	(g) Cache-vis en V4A pour n° 071015 (prolongation avec large ouverture)		384.00
071016	(h) Jeu de flasques en Bronze Gbz10* pour n° 071015 large ouverture		249.00

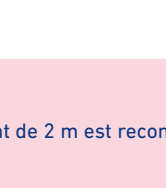

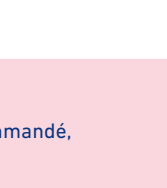
*Les pièces à sceller en bronze sont principalement utilisées dans les bains d'eau salée. Valeur limite jusqu'à 6% de teneur en sel.

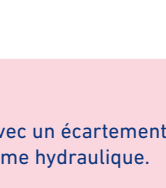
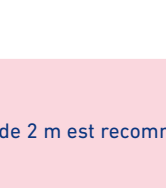
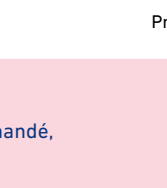
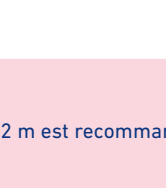
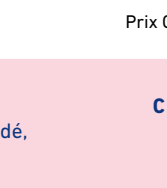
	N° d'article	Description	Prix CHF
	PIECES DE RECHANGE POUR SKIMMER 071000		A
	071-027	(i) Couvercle en V4A (312 x 155 mm)	318.00
	071-020	(j) Clapet de skimmer, 2 parties	84.00
	071-023	(k) Panier de skimmer	100.00
	REGULATEUR DE NIVEAU MECANIQUE / PROFONDEUR D'INSTALLATION 14 CM		C
	071024	(l) Régulateur de niveau mécanique en laiton rouge profondeur d'installation 14 cm correspond au skimmer n° 071000	691.00
	ACCESSOIRES ET PIECES DE RECHANGE POUR REGULATEUR 071024		A
	071025	Enjoliveur pour couvercle	178.00
	071-032	(m) Régulateur flottant Schwab	164.00
	071-030	Couvercle en V4A	242.00
			

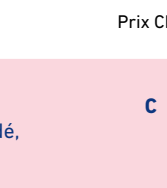
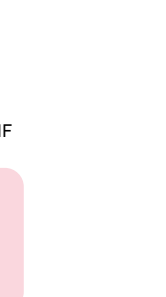
N° d'article	Description	Prix CHF
<p>BONDES DE FOND AVEC COUVERCLE C</p> <p>Par mesure de sécurité, l'installation de 2 bondes de fond avec un écartement de 2 m est recommandé, si celles-ci sont utilisées comme pièce d'aspiration du système hydraulique.</p>		
	071031 (a) Bonde de fond avec sortie droite G 2" taraudé avec couvercle 168 mm V4A	196.00
	071033 (b) Bonde de fond avec sortie 90° G 2" taraudé avec couvercle 168 mm V4A	241.00
	071028 (c) Bonde de fond avec sortie 90° G 2" taraudé en Bronze Gbz10* avec couvercle 168 mm V4A	276.00
	071039 (d) Bonde de fond G 1½" taraudé avec goujon fileté et contre-flasque (étanchéité intérieure) avec couvercle 168 mm V4A 	274.00
	071029 (d) Bonde de fond en Bronze Gbz10* G 1½" taraudé avec goujon fileté et contre-flasque (étanchéité intérieure) avec couvercle 168 mm V4A 	316.00
	071034 Jeu de flasques en Bronze Gbz10*  	67.00
	071038 Jeu de flasques en V4A 	116.00
<p>PIECES DE RECHANGE POUR BONDES DE FOND A</p>		
	071-001 (e) Couvercle 168 mm V4A	98.00
	071-005 (f) Grille en laiton rouge 120 mm V4A	158.00
	071-070 Joint de flasque	12.00
<p>BONDES DE FOND AVEC GRILLES C</p>		
	071035 (g) Bonde de fond sortie 90° G 2" taraudé avec grille 170 mm revêtement V4A	366.00
	071036 Jeu de flasques en Bronze Gbz10*  	91.00
<p>PIECES DE RECHANGE POUR BONDES DE FOND 071035 A</p>		
	071-007 Grille en laiton rouge 170 mm V4A	194.00
	071-072 Joint de flasque	15.00

*Les pièces à sceller en bronze sont principalement utilisées dans les bains d'eau salée. Valeur limite jusqu'à 6% de teneur en sel.



N° d'article Description Prix CHF

TRAVERSEES DE MUR UNIVERSELLES

C

071057	(a) 60 mm, 1½" intér./intér.		111.00
071045	(b) 100 mm, 2" x 1½" intér./intér.		127.00
071059	(c) en Bronze Gbz10* , 100 mm, 2" x 1½" intér./intér.		147.00
071040	(c) en Bronze Gbz10* , 200 mm, 2" intér./intér.		164.00
071044	(c) 240 mm, 2" x 1½" intér./intér.		166.00
071058	(c) en Bronze Gbz10* , 240 mm, 2" x 1½" intér./intér.		199.00
071041	Bronze Gbz10* , 240 mm, 2" intér./intér.		181.00
071042	Bronze Gbz10* , 300 mm, 2" intér./intér.		203.00
071128	Jeu de flasques en V4A pour traversée de mur		62.00
071055	Jeu de flasques en V4A pour traversée de mur		82.00



TRAVERSEES DE MUR ET ELEMENTS DE RATTACHEMENT EN LAITON ROUGE

C

071048	(d) 240 mm, 1½" intér./intér.		139.00
071050	(e) Élément de rattachement, 100 mm, 2" intér./intér.		122.00
071051	(f) Élément de rattachement, 100 mm, 2" intér./intér.		122.00
112040	(g) Coude 90° G 2" intér.		112.00



CLE DE MONTAGE

Aide de montage pour piscines en béton avec coffrage

C

071054	(h) Clé de montage pour traversées de murs 2"		21.00
071056	(h) Clé de montage pour traversées de murs 1½"		21.00



PRISE D'EAU DE MESURE

Utilisable qu'avec les traversées de mur universelles

Vitesse d'aspiration jusqu'à 8 m³/h d'après la norme DIN 13451

C

112-192	(i) Support pour grille d'aspirator et à la fois jeu de flasques		76.00
112-193	(j) Grille d'aspiration Ø 130 mm NiSn		161.00
112-194	(k) Grille d'aspiration Ø 130 mm blanche		184.00

*Les pièces à sceller en bronze sont principalement utilisées dans les bains d'eau salée. Valeur limite jusqu'à 6% de teneur en sel.



CHAPITRE 7 | PIÈCES À SCELLER EN LAITON ROUGE, BRONZE ET INOX V4A

Buses de refoulement en laiton rouge ou bronze Gbz10



ASTUCE

Pour piscines préfabriquées choisissez une buse pour piscines en béton et un contre-écrou.

N° d'article Description Prix CHF

BUSES DE REFOULEMENT AVEC BOULE ET OPTIQUE EN V4A

C

071070	Buse de refoulement, cache en V4A, 1 1/2", 40 mm, Ø 8 mm		121.00
071071	Buse de refoulement, cache en V4A, 1 1/2", 40 mm, Ø 12 mm		121.00
071072	Buse de refoulement, cache en V4A, 1 1/2", 40 mm, Ø 18 mm		121.00
071088	Buse de refoulement, cache en V4A, 1 1/2", 40 mm, 4x Ø 8 mm		121.00
071073	Buse de refoulement, cache en V4A, 1 1/2", 70 mm, Ø 8 mm		126.00
071074	Buse de refoulement, cache en V4A, 1 1/2", 70 mm, Ø 12 mm		126.00
071075	Buse de refoulement, cache en V4A, 1 1/2", 70 mm, Ø 18 mm		126.00
071076	Buse de refoulement, cache en V4A, 2", 40 mm, Ø 8 mm		132.00
071077	Buse de refoulement, cache en V4A, 2", 40 mm, Ø 12 mm		132.00
071086	Buse de refoulement en Bronze Gbz10* cache en V4A, Ø 12 mm		211.00
071078	Buse de refoulement en Bronze Gbz10* cache en V4A, Ø 18 mm		132.00
071085	Buse de refoulement en Bronze Gbz10* cache en V4A, 4x Ø 8 mm		156.00
071079	Buse de refoulement, cache en V4A, 2", 70 mm, Ø 8 mm		156.00
071080	Buse de refoulement, cache en V4A, 2", 70 mm, Ø 12 mm		156.00
071087	Buse de refoulement en Bronze Gbz10* cache en V4A, Ø 12 mm		244.00
071081	Buse de refoulement en Bronze Gbz10* cache en V4A, Ø 18 mm		156.00



CONTRE-ECROUS

C

071082	Contre-écrou G 1 1/2"		24.00
071083	Contre-écrou G 2"		29.00

*Les pièces à sceller en bronze sont principalement utilisées dans les bains d'eau salée. Valeur limite jusqu'à 6% de teneur en sel.



CHAPITRE 7 | PIÈCES À SCELLER EN LAITON ROUGE, BRONZE ET INOX V4A

Buses de refoulement en laiton rouge ou bronze Gbz10



N° d'article	Description		Prix CHF
BUSES DE REFOULEMENT AVEC BOULE ET OPTIQUE EN V4A			C
071090	Buse de refoulement, cache en V4A, 1½", 40 mm, Ø 8 mm		173.00
071091	Buse de refoulement, cache en V4A, 1½", 40 mm, Ø 12 mm		173.00
071092	Buse de refoulement, cache en V4A, 1½", 40 mm, Ø 18 mm		173.00
071093	Buse de refoulement, cache en V4A, 2", 40 mm, Ø 8 mm		187.00
071094	Buse de refoulement, cache en V4A, 2", 40 mm, Ø 12 mm		187.00
071095	Buse de refoulement, cache en V4A, 2", 40 mm, Ø 18 mm		187.00
BUSES DE REFOULEMENT POUR ASSEMBLER AVEC UNE FLASQUE UN LINER Sans élém. de base, seulement utilisable avec une travers. de mur universelle.			C
071100	(a) Collet en laiton rouge avec optique V4A, boule, Ø 8 mm		112.00
071101	(a) Collet en laiton rouge avec optique V4A, boule, Ø 12 mm		112.00
071102	(a) Collet en laiton rouge avec optique V4A, boule, Ø 18 mm		112.00
071-099	(b) Flasque taraudée en Bronze Gbz10* avec vis/joint		54.00
BUSES DE REFOULEMENT			C
071107	(c) Buse de refoulement spéciale V4A, élém. base 62 mm, 1½" tar., Ø 12 mm		181.00
071108	(c) Buse de refoulement spéciale V4A, élém. base 62 mm, 1½" tar., Ø 18 mm		224.00
071161	Collet de refoulement boule 12 mm		126.00

*Les pièces à sceller en bronze sont principalement utilisées dans les bains d'eau salée. Valeur limite jusqu'à 6% de teneur en sel.



	N° d'article	Description	Prix CHF	
	OPTIQUE COMPL. AVEC BOULE ET COUVERCLE Enjoliveur carré sur demande.		C	
	071-056	(a) Optique compl. en V4A, boule Ø 8 mm	96.00	
	071-055	(a) Optique compl. en V4A, boule Ø 12 mm	96.00	
	071-053	(a) Optique compl. en V4A, boule Ø 18 mm	77.00	
	071-058	(a) Optique compl. en V4A, boule Ø 22 mm	96.00	
	071-059	(a) Optique compl. en V4A, boule Ø 4 x 8 mm	96.00	
	071-060	Optique compl. en ABS blanc, boule Ø 8 mm	96.00	
	071-057*	Optique compl. en ABS blanc, boule Ø 12 mm	96.00	
		BOUCHONS DE FERMETURE		C
		071127	(b) Bouchon de fermeture M45 x 1,5 avec O-Ring	30.00
	COQUILLES DE REFOULEMENT Existe également en blanc, pas disponible du stock.		C	
	071110	(c) Coquille de refoulement, 2" 40 mm cache en V4A	164.00	
	071112	(d) Coquille de refoulement, 1½" 40 mm cache en V4A	116.00	

*Jusqu'à épuisement du stock!







Buses de refoulement en laiton rouge

	N° d'article	Description		Prix CHF
	COLLET AVEC BUSE DE REFOULEMENT REGLABLE			C
	071118	(f) Collet en laiton rouge avec buse de refoulement réglable V4A		278.00
	BUSES D'ASPIRATION POUR APPAREILS DE NETTOYAGE			C
	071120	(g) Élément de base optique V4A G 2", 40 mm		102.00
	071121	(h) Élément de base optique V4A G 2", 70 mm		147.00
	071122	(i) Élément de base G 2" en laiton rouge avec optique V4A et jeu de flasques		146.00
	071123	(j) Douille de raccordement V4A		53.00
	071124	(k) Bouchon de raccordement V4A		62.00
				
				
				

N° d'article	Description		Prix CHF
BUSES DE REFOULEMENT DE FOND			C
 	071139 (a) Buse de refoulement de fond réglable et fermable, G 2", optique V4A		202.00
 	071140 (a) Buse de refoulement de fond réglable et fermable, G 1½", optique V4A		189.00
 	071141 (b) Buse de refoulement de fond réglable et fermable, coudé, G 1½", optique V4A		391.00
 	071144 (c) Jeu de flasques en Bronze Gbz10*		71.00
 	112008 Jeu de flasques en V4A		137.00
 	071150 (d) Réduction en PVC Ø 98 mm / Ø 63 mm		56.00
 	071151 (e) Raccord en PVC Ø 98 mm / 1½" taraudé		49.00
 	071152 (e) Raccord en PVC Ø 98 mm / 2" taraudé		49.00
 	071154 (f) Raccord en PVC Ø 98 mm / 1½" fileté		56.00
 	071153 (g) Tube PVC longueur 33 cm Ø 110 mm x NW98 ND6		27.00

*Les pièces à sceller en bronze sont principalement utilisées dans les bains d'eau salée. Valeur limite jusqu'à 6% de teneur en sel.

	N° d'article	Description		Prix CHF
	GOULOTTES			C
	071131	(h) Goulotte 100 x 65 mm en laiton rouge avec sortie droit 2" taraudé		127.00
	071132	(i) Goulotte 160 x 65 mm en laiton rouge avec sortie droit 2" taraudé		149.00
	BUSES D'ÉCOULEMENT			C
	071133*	(j) Buse d'écoulement G 2 1/2" fileté x G 2" taraudé, sans joint en laiton rouge compl. avec grille Ø 108 mm		232.00
	071-070	Joint pour buse d'écoulement 071133		12.00
	071135	(j) Buse d'écoulement G 2" fileté, 40 mm compl. avec grille Ø 92,5 mm, sans joint		164.00
	071134	(k) Buse d'écoulement G 2" fileté, 70 mm compl. avec grille Ø 92,5 mm, sans joint		182.00
	071-045	Joint pour buse d'écoulement 071135 + 071134		10.00

*Jusqu'à épuisement du stock!



N° d'article Description Prix CHF



PAR56 300 W PROJECTEURS IMMERGEABLES

Assemblez votre projecteur complet vous-même.

C

Exemple: pour une piscine en béton, la niche (art. 071205) et le bloc optique (art. 071207). Suivant le type de bassin, vous aurez également besoin d'un jeu de flasques supplémentaire (par exemple art. 071204 pour piscine liner, etc.).

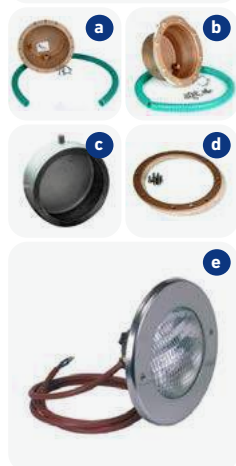

071205	(a) Niche compl. en laiton rouge		390.00
071234	Niche compl. en Bronze Gbz10*		450.00
071206	(b) Niche compl. en laiton rouge avec contre-flasque		581.00
071245	(c) Niche en V4A à souder dans un bassin en acier inoxydable		464.00
071204	(d) Jeu de flasques en Bronze Gbz10*		130.00
071219	Jeu de flasques en V4A		223.00
071246	Jeu de flasques pour niche V4A 071245		212.00
071207	(e) Bloc optique de projecteur en laiton rouge, optique V4A, compl. avec lampe 300 W / 12 V, 2,5 m de câble		542.00
071235	(e) Bloc optique de projecteur en Bronze Gbz10* , optique V4A, compl. avec lampe 300 W / 12 V, 2,5 m de câble		633.00
071212	Bloc optique de projecteur en laiton rouge, optique V4A avec 6 m de câble		664.00
071214	Bloc optique de projecteur en laiton rouge, optique V4A avec 10 m de câble		734.00
071216	Bloc optique de projecteur en laiton rouge, optique V4A avec 15 m de câble		823.00
071217	Bloc optique de projecteur en laiton rouge, optique V4A avec 20 m de câble		911.00



ACCESSOIRES ET PIÈCES DE RECHANGE

C

071218	(f) Boîte de dérivation carrée en laiton rouge pour tous les projecteurs avec section de câble 2 x 6 mm ²		280.00
071-123	O-Ring 95 x 6,3 m pour projecteur 300 W		23.00
071-121	Joint de flasque pour n° 071204		21.00
071-142	O-Ring 169 x 3 mm pour projecteur 300 W		23.00
071-122	(g) Optique V4A pour projecteur 300 W		169.00

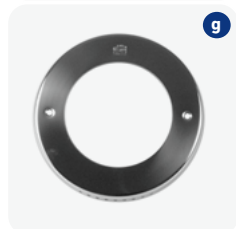

*Les pièces à sceller en bronze sont principalement utilisées dans les bains d'eau salée. Valeur limite jusqu'à 6% de teneur en sel.

N° d'article Description Prix CHF

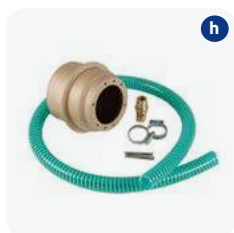

PROJECTEUR IMMERGEABLE HALOGENE MIDI

Assemblez votre projecteur complet vous-même.

C

Exemple: pour une piscine en béton, la niche (art. 071223) et le bloc optique (art. 071224). Suivant le type de bassin, vous aurez également besoin d'un jeu de flasques supplémentaire (par exemple art. 071222 pour piscine liner, etc.). Vous trouverez les transformateurs appropriés à la page 149.



071223 (h) Niche en laiton rouge compl. 260.00



071222 Jeu de flasques en **Bronze Gbz10***  61.00

071228 Jeu de flasques en V4A  85.00

071224 (i) Bloc optique LED 8 W / 650 Lumen, enjoliveur V4A Ø 110 mm, avec 2 m de câble 469.00

071244 Bloc optique LED 8 W / 650 Lumen, enjoliveur V4A Ø 110 mm, avec 6 m de câble 541.00

071241 Bloc optique LED 8 W / 650 Lumen, enjoliveur V4A Ø 110 mm, avec 10 m de câble 577.00

071242 Bloc optique LED 8 W / 650 Lumen, enjoliveur V4A Ø 110 mm, avec 15 m de câble 624.00

071243 Bloc optique LED 8 W / 650 Lumen, enjoliveur V4A Ø 110 mm, avec 20 m de câble 671.00



061-109 Plus-value pour câble silicone plus long 2 x 1,5 mm² 9.00/m

071-116 Clé pour presse-étoupe 45.00



PROJECTEURS IMMERGEABLES LED

avec contre-écrou sans niche, pour spas et bains de bulles

C

071230 (j) Maxi projecteur immergeable LED compl. 8 W avec contre-écrou pour spas et piscines hors-sol, 650 Lumen avec 2 m de câble, optique V4A Ø 85 mm 542.00

071296 (k) Transfo EVGE 25 VA, 230 V / 11,5 V, AC 2 A 248.00

061-109 Plus-value pour câble silicone plus long 2 x 1,5 mm² 9.00/m



PIECES DE RECHANGE

A

071-101** (l) Ampoule de rechange halogene 50 W / 12 V, GY6,35 16.80

071-102** (l) Ampoule de rechange halogene 75 W / 12 V, GY6,35 19.00

071-100** (l) Ampoule de rechange halogene 175 W / 12 V, GY6,35 266.00







071-274** (m) Set d'ampoule de rechange halogene avec O-Ring et sachet de séchage 2 x 50 W, GY6,35 148.00

071-275** (m) Set d'ampoule de rechange halogene avec O-Ring et sachet de séchage 2 x 65 W, GY6,35 158.00

*Les pièces à sceller en bronze sont principalement utilisées dans les bains d'eau salée. Valeur limite jusqu'à 6% de teneur en sel.

**Jusqu'à épuisement du stock!

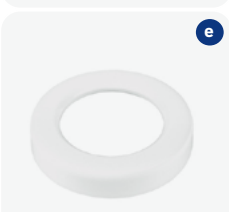
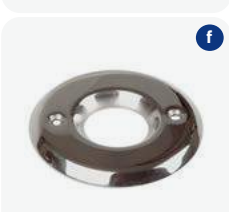
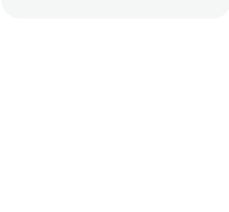

N° d'article	Description	Prix CHF
PIECES DE RECHANGE POUR PROJECTEURS HALOGENES		S
	071-233 Ampoule de rechange LED 8 W, GU 5,3, 650 Lumen appropriée pour 071224 / 071230 / 071241 / 071242 / 071243 / 071244	46.00
	063008 (a) Ampoule de rechange PAR 56 300 W / 12 V	70.00
	071-095 (b) Ampoule de rechange LED blanc chaud 7,5 W, (correspond à 43 W halogène), GU5,3 en remplacement de 071-103, 071-104 et 071-105	84.00
	071-105* (c) Ampoule de rechange halogène 20 W / 12 V, GU5,3	19.40
	071-276 Set d'ampoule de rechange halogène avec O-Ring 50 W / 12 V, GU5,3	72.00
	071-110 Cache Ø 85 mm pour projecteur Maxi SW V4A pour n° 071230	182.00
	071-111 Cache Ø 85 mm pour projecteur Maxi SW blanc pour n° 071230	182.00
	071-108 (d) Cache Ø 71 mm pour projecteur Midi SW V4A pour n° 071232	122.00
	071-109 (e) Cache Ø 71 mm pour projecteur Midi SW blanc pour n° 071232	122.00
	071-106 Cache Ø 57 mm pour projecteur Mini SW V4A pour n° 071236	98.00
	071-107 Cache Ø 57 mm pour projecteur Mini SW blanc pour n° 071236	86.00
	071-112 (f) Cache Ø 110 mm pour projecteur Midi SW V4A pour n° 071220	192.00
	071-158 Cache Ø 140 mm pour projecteur Midi SW V4A pour Midi piscines préfabriquées	392.00

*Jusqu'à épuisement du stock!

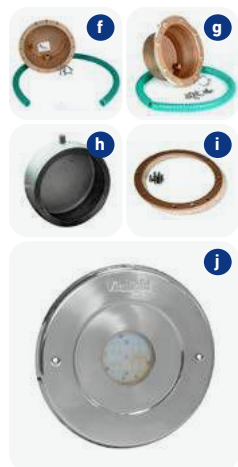

N° d'article	Description		Prix CHF
<p>PROJECTEUR 24V DC POWER LED 3.0 GRAND, ENJOLIVEUR Ø 270 MM Angle de projection 80°, à partir d'une de largeur de piscine supérieure à 6 m Exécution en couleur blanc chaud (3000 K) et blanc froid (4500 K) sur demande.</p>			C
071205	(f) Niche compl. en laiton rouge		390.00
071206	(g) Niche compl. en laiton rouge avec goujon fileté		581.00
071245	(h) Niche compl. en V4A		464.00
071204	(i) Jeu de flasques en Bronze Gbz10*		130.00
071219	Jeu de flasques en V4A		223.00
071380	(j) Bloc optique 3.0, 6000 K / 7900 Lumen, 24 V / 56 W, 16 Power LED blanc (lumière du jour), enjoliveur V4A 270 mm, 10 m de câble		1'448.00
071381	(j) Bloc optique 3.0, 5500 Lumen, 24 V / 56 W, 16 Power LED RGBW, enjoliveur V4A 270 mm, 10 m de câble		1'653.00
	Plus-value pour câble plus long		12.00/m

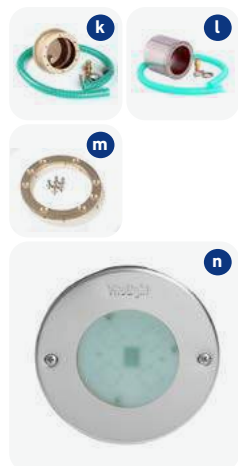

<p>PROJECTEUR 24 V DC POWER LED 3.0 MOYEN, ENJOLIVEUR Ø 146 MM Angle de projection 120°, jusqu'à 6 m de largeur de piscine Exécution en couleur blanc chaud (3000 K) et blanc froid (4500 K) sur demande.</p>			C
071268	(k) Niche compl. en laiton rouge		272.00
071265	(l) Niche compl. en V4A		390.00
071269	(m) Jeu de flasques en Bronze Gbz10*		85.00
071368	Jeu de flasques en V4A		275.00
071382	(n) Bloc optique 3.0, 6000 K / 4300 Lumen, 24 V / 24 W, 8 Power LED blanc (lumière du jour), enjoliveur V4A 146 mm, 10 m de câble		1'107.00
071383	(n) Bloc optique 3.0, 3000 Lumen, 24 V / 24 W, 8 Power LED RGBW enjoliveur V4A 146 mm, 10 m de câble		1'224.00
	Plus-value pour câble plus long		12.00/m

*Les pièces à sceller en bronze sont principalement utilisées dans les bains d'eau salée. Valeur limite jusqu'à 6% de teneur en sel.



N° d'article	Description	Prix CHF
 		
<p>PROJECTEUR 24 V DC POWER LED 3.0 PETIT, ENJOLIVEUR Ø 110 MM Angle de projection 50° Exécution en couleur blanc chaud (3000 K) et blanc froid (4500 K) sur demande.</p>		
		
071223	(a) Niche compl. en laiton rouge	260.00
071238	(b) Niche compl. en V4A	479.00
071222	(c) Jeu de flasques avec joint et vis en Bronze Gbz10*	61.00
071228	Jeu de flasques en V4A	85.00
071384	(d) Bloc optique 3.0, 6000 K / 1890 Lumen, 24 V / 8 W, 4 Power LED blanc (lumière du jour), enjoliveur V4A Ø 110 mm, 10 m de câble	628.00
071385	(d) Bloc optique 3.0, 1220 Lumen, 24 V / RGBW, 4 Power LED enjoliveur V4A, Ø 110 mm, 10 m de câble	628.00
	Plus-value pour câble plus long	8.00/m
		
<p>PROJECTEUR POWER LED 3.0 ENJOLIVEUR Ø 71 MM AVEC CONTRE-ECROU spécialement pour spas Exécution en couleur blanc chaud (3000 K) et blanc froid (4500 K) sur demande.</p>		
		
071386	(e) Bloc optique 24 V / 8 W, 6000 K / 1890 Lumen, 4 Power LED blanc, contre-écrou G 1½", 10 m de câble	660.00
071387	(e) Bloc optique 24 V / 8 W, 1220 Lumen, 4 Power LED RGBW, contre-écrou G 1½", 10 m de câble	660.00
	Plus-value pour câble plus long	8.00/m

*Les pièces à sceller en bronze sont principalement utilisées dans les bains d'eau salée. Valeur limite jusqu'à 6% de teneur en sel.

N° d'article Description Prix CHF



ACCESSOIRES POUR POWER LED 3.0 24 V DC

Pour les projecteurs RGBW, il faut utiliser un ballast qui peut être utilisé comme master (art. 071339). Si plusieurs appareils sont nécessaires, un seul ballast (master) doit être utilisé. Tous les autres appareils peuvent être des blocs d'alimentation. Si un variateur est utilisé, il est possible de travailler exclusivement avec des blocs d'alimentation, car le variateur possède une fonction Slow-DMX.

Pour les projecteurs monochromes, les blocs d'alimentation sont suffisants.

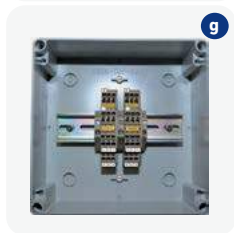

071340	(f) Bloc d'alimentation (Esclave) pour LED 3.0 blanc, 24 V / 200 VA 4 pièces à 16 LED. En combinaison avec une distribution secondaire (art. 071388) 6 pièces à 8 LED et 8 pièces à 4 LED	918.00
--------	---	--------

071342	Bloc d'alimentation pour 2x 4 Power LED 3.0 blanc 24 V / 25 VA pour 2 pcs. 3 Power LED, pas variable	334.00
--------	---	--------



071339	Ballast (Master) pour LED 3.0 RGBW, 24 V / 200 VA En combinaison avec une distribution secondaire (art. 071388) 6 pièces à 8 LED et 8 pièces à 4 LED	1'566.00
--------	--	----------

071388	(g) Distribution secondaire LED	125.00
--------	---------------------------------	--------

071341	(h) Variateur d'intensité et de couleur pour LED 3.0 blanc ou RGBW pour bloc d'alimentation, encastrable	467.00
--------	---	--------

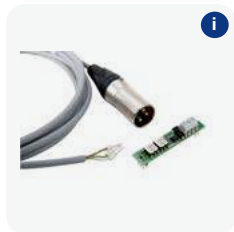

071337	(i) Module DMX blanc ou RGBW enfichable compatible au bloc d'alimentation Master	479.00
--------	---	--------

071290	(j) En option: Télécommande et récepteur incl. module, antenne et 5 m de câble pour le coffret de commande (master)	995.00
--------	--	--------















N° d'article Description Prix CHF

HAUT-PARLEUR IMMERGE IP68

Assemblez votre haut-parleur complet vous-même.

C

Exemple: pour une piscine en béton, la niche (art. 071205) et le haut-parleur (art. 071280). Suivant le type de bassin, vous aurez également besoin d'un jeu de flasques supplémentaire (par exemple art. 071204 pour piscine liner, etc.).

071205	(a) Niche compl. en laiton rouge	 	390.00
071206	(b) Niche compl. en laiton rouge avec contre-flasque		581.00
071245	(c) Niche en V4A	 	464.00
071204	(d) Jeu de flasques en Bronze Gbz10*	 	130.00
071219	Jeu de flasques en V4A		223.00
071246	Jeu de flasques pour niche	 	212.00
071280	(e) Haut-parleur IP68, 30 W IPM, 8 Ohm, 100 Hz, avec optique en inox et 15 m de câble. 1 haut-parleur est conseillé pour 35 m ² de surface d'eau. Profondeur de montage 0,6 – 1,0 m sous le niveau d'eau.		2'562.00

*Les pièces à sceller en bronze sont principalement utilisées dans les bains d'eau salée. Valeur limite jusqu'à 6% de teneur en sel.

N° d'article Description Prix CHF



SKIMMER V4A TYPE 200 / 200 H / 400 / 401
Quantité débit 10 - 15 m³/h

C

Skimmer V4A type 200: pour béton largeur d'aspiration 20 cm, profondeur de montage 24 cm, raccord 2", trop-plein Ø 50 mm, la fixation d'un régulateur de niveau est prévue

Skimmer V4A type 100: pour béton largeur d'aspiration 20 cm, profondeur de montage 17 cm, raccord 2", trop-plein Ø 50 mm, débit d'eau max. 12 m³/h

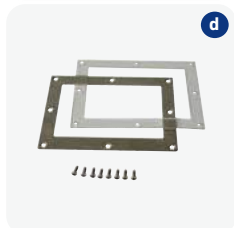

072000	(a) Skimmer V4A type 200		839.00
072024	Skimmer V4A type 200 avec étanchéité souple (50 mm)		1'247.00
072006	Skimmer V4A type 200 mais sans couvercle		770.00
072015	Skimmer V4A type 200 H		1'050.00
072009	(b) Skimmer V4A type 400, comme type 200 mais avec prolongation de 300 mm		1'308.00
072007	Skimmer V4A type 401, comme type 200 mais avec prolongation de 300 mm et inclinaison de 3°		1'350.00
072008	(c) Skimmer V4A type 100		1'025.00
072001	(d) Jeu de flasques pour skimmer type 100/200/280/400/401 en inox		144.00
072002	(e) Enjoliveur pour skimmer type 100/200/280/400/401 en inox		115.00
072035	Enjoliveur spécial type 200		163.00
072003	(f) Cadre d'égalisation pour dalles et margelles pour couvercle, hauteur 50 mm (tous types)		100.00
072004	(f) Cadre d'égalisation pour dalles et margelles pour couvercle, hauteur 100 mm (tous types)		122.00

N° d'article	Description	Prix CHF
PIECES DETACHEES POUR SKIMMER TYPE 100 / 200 / 400 / 401		C
072-001	(g) Panier de skimmer en plastique rond	65.00
072-026	(h) Panier de skimmer en inox rond	126.00
072-040	(i) Panier de skimmer pour type 100 rectangulaire	145.00
072-002	Clapet pour skimmer incl. tige type 200/280/400/401	116.00
072-003	Tige pour clapet de skimmer type 200	32.50
072-004	Pièce en mousse pour clapet de skimmer type 200	13.00
072-005	Couvercle en inox	129.00
054029	Plaque d'aspiration Hayward pour skimmer type 200	46.00
MINI SKIMMER TYPE B075		C
Mini skimmer type B075, largeur d'aspiration 15 cm, complet avec couvercle, panier, joint et enjoliveur. Raccord d'aspiration 2", boîtier en inox avec 10 x filetage femelle M 6 pour flasque d'étanchéité. Ce skimmer a été spécialement conçu pour l'installation dans des bassins hors-sol acier.		
072023	(j) Mini skimmer type B075	743.00
072-046	Jeu de flasques, brossé V4A	99.00
072-047	Joint d'étanchéité EPDM 3 mm, blanc	17.50
SKIMMER V4A TYPE B 500 ULTIMATE LEVEL		C
Largeur d'aspiration 460 mm. Complet avec couvercle en inox, trop-plein Ø 50 mm et raccord d'aspiration 2" IG / 2 1/2" ext. pour réduire les pertes de charge par frottement dans les tuyaux. Ce skimmer est équipé d'une chambre d'apaisement pour permettre l'installation d'un régulateur de niveau électronique. Ligne d'eau 30 mm du rebord possible.		
072016	(k) Skimmer type B 500 Ulitmate Level	1'944.00
072018	(l) Jeu de flasques pour skimmer type B 500 Ultimate Level, joint et vis inclus	274.00
072017	(m) Enjoliveur pour skimmer type B 500 Ultimate Level	244.00
072-026	Panier de skimmer en inox	126.00
072-039	Clapet de skimmer avec axe	143.00
072-048	Barre d'axe pour clapet de skimmer	20.00

N° d'article Description Prix CHF



SKIMMER V4A TYPE 500 / 501 SLIM – POUR HAUTEUR D'EAU MINIMALE / Quantité débit 7 - 14 m³/h **C**
 Grand clapet de skimmer dans la partie inférieure du skimmer et raccord d'aspiration 2" tar. / 2½" fil. Le skimmer dispose d'une chambre à niveau dans laquelle un régulateur de niveau électronique doit être installé. Un niveau d'eau minimal d'env. 60 mm est ainsi possible.

072036	(a) Skimmer type 500 Slim, ouverture 454 x 85 mm avec panier de skimmer profond		1'827.00
072048	Skimmer type 500 Slim avec étanchéité souple (50 mm), ouverture 454 x 85 mm		1'995.00
072037	Skimmer type 501 Slim avec inclinaison de 3°, contre-écrou inclus, ouverture 500 x 85 mm		2'253.00
072038	(b) Jeu de flasques pour skimmer type 500 Slim		237.00
072039	(c) Enjoliveur en V4A pour jeu de flasques n° 072038		224.00
072040	Enjoliveur en V4A		212.00



SKIMMER V4A TYPE 600 SLIM – POUR HAUTEUR D'EAU MINIMALE / Quantité débit 12 - 24 m³/h **C**
 Grand clapet de skimmer dans la partie inférieure du skimmer et raccord d'aspiration 2" tar. / 2½" fil. Le skimmer dispose d'une chambre à niveau dans laquelle un régulateur de niveau électronique doit être installé. Un niveau d'eau minimal d'env. 60 mm est ainsi possible. Avec panier de skimmer profond.

072041	(d) Skimmer type 600 Slim, ouverture 665 x 85 mm		2'120.00
072042	(e) Jeu de flasques		243.00
072047	(f) Enjoliveur en V4A		271.00
072043	Enjoliveur en V4A		266.00

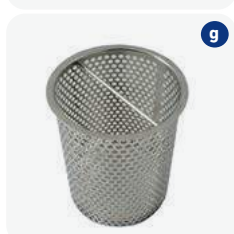

PIECES DETACHEES POUR SKIMMER TYPE 500 / 501 / 600 SLIM **C**

072-026	Panier de skimmer rond en inox		126.00
072-028	(g) Panier de skimmer en inox exécution profonde, rond		140.00
081130	(h) Régulateur de niveau Skimmer Level Control avec capteur de niveau et fixation, sans vanne magnétique		600.00
072-039	(i) Clapet de skimmer V4A pour type 500/600 Slim avec axe		143.00
072-038	Joint de flasque pour type 500 Slim		53.50
072-043	Joint de flasque pour type 600 Slim		57.00
072-005	Couvercle Behncke V4A pour types 100, 200, 400, 500, 600		129.00
072-048	Barre d'axe pour clapet de skimmer		20.00

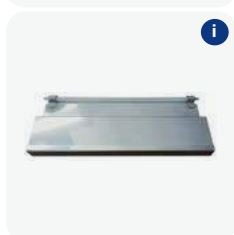

	N° d'article	Description		Prix CHF
	<p>SKIMMER V4A TYPE 280 Quantité débit 6 - 10 m³/h Pour piscines béton carrelage ou préf., largeur d'aspiration 20 cm, raccord d'aspiration 1½" int., trop-plein 1¼" int., raccord eau fraîche ½", fixation pour sonde de niveau boîtier en inox avec flasque d'étanchéité et 8x M6 filetage intérieur. Ne peut être exploité qu'avec un régulateur de niveau électronique (081130). L'écumoire doit être commandé séparément.</p>			C
	072013	(j) Skimmer V4A type 280	 	820.00
	072014	(k) Ecumoire pour type 280 avec clapet en V4A, frontal poli		402.00
	072001	(l) Jeu de flasques polies pour skimmer types 200/400/401/280 inox	 	144.00
	<p>PIECES DETACHEES POUR SKIMMER TYPE 280</p>			C
	072-035	Clapet pour skimmer pour type 280 incl. tige		116.00
	072-029	(m) Raccord d'aspiration, raccord NW 38		85.00
	<p>SKIMMER V4A TYPE 300 Quantité débit 12 - 20 m³/h Pour piscines béton largeur d'aspiration 30 cm, profondeur de montage 24 cm, raccord 2", trop-plein Ø 50 mm, raccord eau fraîche ½", la fixation d'un régulateur de niveau est prévue. L'écumoire doit être commandé séparément.</p>			C
	072010	(n) Skimmer V4A type 300		1'050.00
	072012	(o) Ecumoire pour skimmer type 300 avec clapet en matière synthétique, surfaces visibles (enjoliveur) en inox poli miroir		549.00
	072011	(p) Jeu de flasques pour skimmer type 300 en inox	 	237.00
	<p>PIECES DETACHEES POUR SKIMMER TYPE 300</p>			C
	072-006	Clapet pour skimmer incl. tige		182.00
	072-030	Raccord d'aspiration, raccord NW 38		70.00
				

N° d'article Description Prix CHF

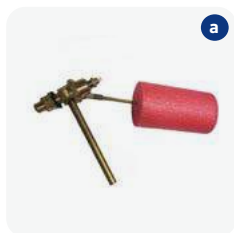

REGULATEURS DE NIVEAU

C

Régulateur de niveau mécanique spéc. type Nussbaum: vanne avec flotteur 3/8" en laiton PN10, niveau réglable jusqu'à 5 cm, fixation avec contre-écrou et joint pour un montage et démontage simple.
Régulateur de niveau Skimmer Level Control: complet avec capteur de niveau, 10 m de câble sans vanne magnétique, approprié aux skimmers type 200, 280, 300, 500 et 600 Slim. Le câble du capteur peut être rallongé avec un câble blindé de 0,75 mm² jusqu'à 50 m.

Les vannes magnétiques se trouvent à la page 221.



061085	(a) Régulateur de niveau mécanique spéc. type Nussbaum	264.00
061086	(b) Régulateur de niveau mécanique type 200/400/401	119.00
081130	(c) Régulateur de niveau Skimmer Level Control	600.00



TRAVERSEES DE MUR V4A UNIVERSELLES

C

072150	(d) Traversée de mur en V4A, 250 mm, 1 1/2" int. x 1 1/2" int.		165.00
072151	(d) Traversée de mur en V4A, 300 mm, 1 1/2" int. x 1 1/2" int.		172.00
072152	(d) Traversée de mur en V4A, 250 mm, 1 1/2" int. x 2" int.		165.00
072153	(d) Traversée de mur en V4A, 300 mm, 1 1/2" int. x 2" int.		172.00



















TRAVERSEES DE MUR V4A

C

Adaptées pour les buses liner avec flasque.

072175	(e) Traversée de mur en V4A, 75 mm, flasque x 1 1/2" int.		162.00
072171	(f) Traversée de mur en V4A, 250 mm, flasque x 1 1/2" int.		175.00
072172	(f) Traversée de mur en V4A, 300 mm, flasque x 1 1/2" int.		179.00
072173	(f) Traversée de mur en V4A, 250 mm, flasque x 2" int.		172.00
072174	(f) Traversée de mur en V4A, 300 mm, flasque x 2" int.		175.00



N° d'article	Description		Prix CHF
BUSES DE REFOULEMENT V4A			C
	072142 (a) Unité de buse, 1 1/2", 45 mm, 1 x Ø 7,9 mm		190.00
	072127 (a) Unité de buse, 1 1/2", 45 mm, 2 x Ø 7,9 mm		190.00
	072132 (a) Unité de buse, 1 1/2", 45 mm, 3 x Ø 7,9 mm		190.00
	072112 (a) Unité de buse, 1 1/2", 45 mm, 4 x Ø 7,9 mm		190.00
	072136 (a) Unité de buse, 2", 45 mm, 1 x Ø 7,9 mm		214.00
	072128 (a) Unité de buse, 2", 45 mm, 2 x Ø 7,9 mm		214.00
	072134 (a) Unité de buse, 2", 45 mm, 3 x Ø 7,9 mm		214.00
	072114 (a) Unité de buse, 2", 45 mm, 4 x Ø 7,9 mm		214.00
	072143 (a) Unité de buse, 1 1/2", 70 mm, 1 x Ø 7,9 mm		190.00
	072129 (a) Unité de buse, 1 1/2", 70 mm, 2 x Ø 7,9 mm		190.00
	072133 (a) Unité de buse, 1 1/2", 70 mm, 3 x Ø 7,9 mm		190.00
	072113 (a) Unité de buse, 1 1/2", 70 mm, 4 x Ø 7,9 mm		190.00
	072137 (a) Unité de buse, 2", 70 mm, 1 x Ø 7,9 mm		232.00
	072130 (a) Unité de buse, 2", 70 mm, 2 x Ø 7,9 mm		232.00
	072135 (a) Unité de buse, 2", 70 mm, 3 x Ø 7,9 mm		232.00
	072120 (b) Contre-écrou compl. 1 1/2"		65.00
	072121 (b) Contre-écrou compl. 2"		67.00
COLLET DE BUSE V4A pour traversée de mur universelle			C
	072102 (c) Collet en V4A rond, boule 1 x Ø 7,9 mm, jeu de flasques inclus		120.00
	072126 (c) Collet en V4A rond, boule 2 x Ø 7,9 mm, jeu de flasques inclus		128.00
	072106 (c) Collet en V4A rond, boule 3 x Ø 7,9 mm, jeu de flasques inclus		128.00
	072105 (c) Collet en V4A rond, boule 4 x Ø 7,9 mm, jeu de flasques inclus		134.00
	072122 (d) Jeu de flasques		42.00

Pièces à sceller en inox

N° d'article	Description	Prix CHF
<p>BUSES DE REFOULEMENT V4A Attention: le contre-écrou doit toujours être commandé séparément!</p>		
072025	(e) Buse 45 mm R 2" ext., boule 4 x Ø 7,9 mm jeu de flasques inclus	220.00
072138	(e) Buse 70 mm R 2" ext., boule 3 x Ø 7,9 mm jeu de flasques inclus	220.00
072118	(e) Buse 70 mm R 2" ext., boule 4 x Ø 7,9 mm jeu de flasques inclus	220.00
072121	(f) Contre-écrou compl. 2"	67.00
<p>OPTIQUE COMPL. AVEC BOULE ET COUVERCLE ROND Filetage M45 x 1,5</p>		
072116	(g) Optique compl. en V4A, ouverture boule 1 x Ø 7,9 mm	81.00
072125	(g) Optique compl. en V4A, ouverture boule 2 x Ø 7,9 mm	81.00
072111	(g) Optique compl. en V4A, ouverture boule 3 x Ø 7,9 mm	86.00
072110	(g) Optique compl. en V4A, ouverture boule 4 x Ø 7,9 mm	86.00
072117*	(g) Optique compl. en V4A, ouverture boule 1 x Ø 25 mm	85.00
<p>BUSE DE REFOULEMENT DE FOND V4A</p>		
072155	(h) Élément de base pour buse de refoulement de fond en V4A, 40 mm 2" fil. / 1½" tar.	100.00
072156	(i) Jeu de flasques	48.00
072159	(j) Buse-cache V4A, 1½" fil. 40 mm, 3 - 4,5 m³/h	113.00
072157	(k) Bouchon de fermeture en PVC	47.00

*Jusqu'à épuisement du stock!



N° d'article	Description	Prix CHF			
BONDE DE FOND V4A TYPE 150					
	072080 (a) Pot pour bonde de fond type 150	229.00			
	072081 (b) Pot pour bonde de fond type 150 avec étanchéité souple	284.00			
	072082 (c) Enjoliveur HFS type 150 avec joint et vis	184.00			
	072083 (d) Enjoliveur en deux éléments HFS type 150 avec joint et vis	165.00			
	072101 (e) Jeu de flasques en V4A pour type 150	97.00			
BONDE DE FOND V4A TYPE 190					
	072084 (f) Pot pour bonde de fond type 190	365.00			
	072085 (g) Pot pour bonde de fond type 190 avec étanchéité souple	425.00			
	072086 (h) Enjoliveur HFS type 190 avec joint et vis	115.00			
	072087 (i) Enjoliveur en deux éléments HFS type 190 avec joint et vis	190.00			
	072103 (j) Jeu de flasques en V4A pour type 190	115.00			
BONDE DE FOND V4A TYPE 240 (complètement plate et design élégant)					
	072104 (k) Bonde de fond ronde en V4A, raccord 2" taraudés / 2½" fileté, jeu de flasques inclus	1'000.00			
BONDE DE FOND V4A					
	072033 (l) Bonde de fond carrée V4A, connection 2" int., sortie 2" avec couvercle anti-tourbillon	180.00			
	072034 Jeu de flasques pour bonde de fond inox	63.00			
					

	N° d'article	Description	Prix CHF	
<p>a</p>	PROJECTEURS V4A PAR 56 / LED		C	
	072053	(a) Niche unique	332.00	
	072049	(b) Niche en V4A	443.00	
	<p>b</p>	072052	(c) Jeu de flasques pour projecteur	109.00
		072054*	(d) Bloc optique 300 W PAR 56, avec 2,5 m de câble	399.00
	<p>c</p>	072059*	(d) Bloc optique 300 W PAR 56, avec 10 m de câble	468.00
		072061*	(d) Bloc optique 300 W PAR 56, avec 15 m de câble	549.00
		072062*	(d) Bloc optique 300 W PAR 56, avec 20 m de câble	630.00
		072070	LED bloc optique blanc 13,5 W Seamaid, cache V4A, 20 m de câble	823.00
	<p>d</p>	072071	LED bloc optique RGB 16 W Seamaid, cache V4A, avec télécommande, 20 m de câble	937.00

*Jusqu'à épuisement du stock!



Projecteurs Power LED SubAqua

NOUVEAU

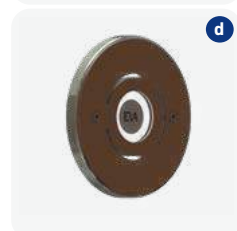
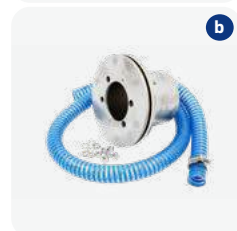

N° d'article Description Prix CHF

PROJECTEUR POWER LED RGBW C
 Grâce à EVA Optic les projecteurs LED ont atteint un tout nouveau niveau de qualité. Puissances de lumière élevées et un design très compacte ne sont que quelques-unes des propriétés uniques des projecteurs LED EVA Optic. Pas d'électronique dans le projecteur A6 et A12, scellé à 100%, protection IP68 jusqu'à 25 m de colonne d'eau (2,5 bars). Les projecteurs sont livrés avec le bloc d'alimentation (exception R6). Pour pouvoir installer le projecteur, un cache (enjolveur) doit être commandé séparément.



NICHE EN V4A POUR SUBAQUA XS C

074306	(a) Niche en V4A		319.00
074307	Jeu de flasques V4A pour niche 074306		92.00
074304	(b) Niche en V4A (avec goujon fileté)		473.00

PROJECTEURS POWER LED SUBAQUA XS / 10 W AS ECO

074230	Bloc optique LED SubAqua XS blanc chaud 10 W 3000 K incl. bloc d'alimentation, 10 m de câble, sans enjolveur		878.00
074231	Bloc optique LED SubAqua XS blanc chaud 10 W 3000 K incl. bloc d'alimentation, 30 m de câble, sans enjolveur		1'026.00
074232	(c) Bloc optique LED SubAqua XS lumière du jour 10 W 6000 K incl. bloc d'alimentation, 10 m de câble, sans enjolveur		878.00
074233	(c) Bloc optique LED SubAqua XS lumière du jour 10 W 6000 K incl. bloc d'alimentation, 30 m de câble, sans enjolveur		1'026.00
074234	(c) Bloc optique LED SubAqua XS RGBWW blanc chaud 10 W 3000 K incl. bloc d'alimentation, 10 m de câble, sans enjolveur		1'628.00
074235	(c) Bloc optique LED SubAqua XS RGBWW blanc chaud 10 W 3000 K incl. bloc d'alimentation, 30 m de câble, sans enjolveur		1'776.00
074236	(c) Bloc optique LED SubAqua XS RGBW lumière du jour 10 W 6000 K incl. bloc d'alimentation, 10 m de câble, sans enjolveur		1'628.00
074237	(c) Bloc optique LED SubAqua XS RGBW lumière du jour 10 W 6000 K incl. bloc d'alimentation, 30 m de câble, sans enjolveur		1'776.00

ENJOLIVEUR V4A POUR SUBAQUA XS C

074335	(d) Enjolveur V4A pour niche 074306 Ø 113 mm		145.00
074336	(d) Enjolveur V4A pour niche 074304 Ø 160 mm		160.00

ASTUCE
 Différence RGB – RGBW avec la technologie IPL:
 Vers les projecteurs RGB nous n'avons que 30% de puissance pour la couleur rouge, verte et bleue. Vers les projecteurs RGBW avec la technologie IPL nous avons la triple puissance par rapport à un projecteur RGB.



Projecteurs Power LED SubAqua

NOUVEAU

N° d'article Description Prix CHF

NICHE EN V4A POUR PROJECTEURS SUBAQUA

C

074300	(a) Niche en V4A		412.00
074301	Jeu de flasques pour niche 074300 en V4A		99.00
074302	Niche en V4A (incl. goujon fileté complet)		450.00
071245	(b) Niche V4A (Lahme)		464.00
074303	Niche V4A (avec flasque à peindre compl.)		468.00

PROJECTEURS POWER LED SUBAQUA / 25 W

AS ECO C

074200	(c) Bloc optique LED SubAqua blanc chaud 25 W 3000 K incl. bloc d'alimentation, 10 m de câble, sans enjoliveur		893.00
074201	(c) Bloc optique LED SubAqua blanc chaud 25 W 3000 K incl. bloc d'alimentation, 30 m de câble, sans enjoliveur		1'040.00
074202	(d) Bloc optique LED SubAqua lumière du jour 25 W 6000 K incl. bloc d'alimentation, 10 m de câble, sans enjoliveur		893.00
074203	(d) Bloc optique LED SubAqua lumière du jour 25 W 6000 K incl. bloc d'alimentation, 30 m de câble, sans enjoliveur		1'040.00
074208	(e) Bloc optique LED SubAqua RGBWW blanc chaud 25 W 3000 K incl. bloc d'alimentation, 10 m de câble, sans enjoliveur		1'643.00
074209	(e) Bloc optique LED SubAqua RGBWW blanc chaud 25 W 3000 K incl. bloc d'alimentation, 30 m de câble, sans enjoliveur		1'791.00
074210	Bloc optique LED SubAqua RGBW lumière du jour 25 W 6000 K incl. bloc d'alimentation, 10 m de câble, sans enjoliveur		1'643.00
074211	Bloc optique LED SubAqua RGBW lumière du jour 25 W 6000 K incl. bloc d'alimentation, 30 m de câble, sans enjoliveur		1'791.00

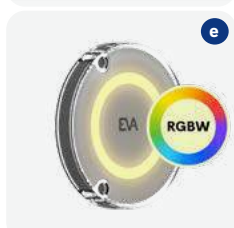
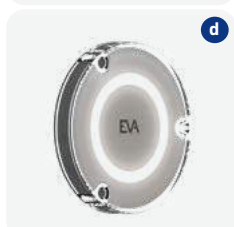
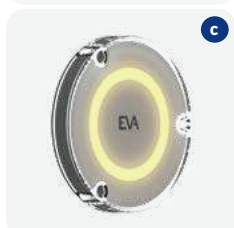
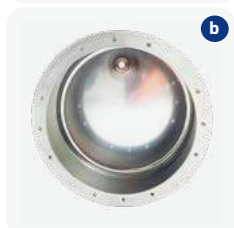

Projecteurs Power LED SubAqua

NOUVEAU

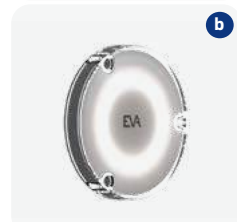
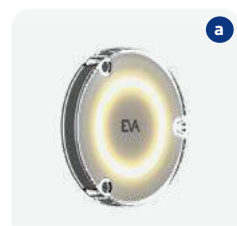

N° d'article	Description	Prix CHF
PROJECTEURS POWER LED SUBAQUA / 40 W et 50 W		
C		
074204	(a) Bloc optique LED SubAqua blanc chaud 40 W 3000 K incl. bloc d'alimentation, 10 m de câble, sans enjoliveur	1'571.00
074205	Bloc optique LED SubAqua blanc chaud 40 W 3000 K incl. bloc d'alimentation, 30 m de câble, sans enjoliveur	1'719.00
074206	(b) Bloc optique LED SubAqua lumière du jour 40 W 6000 K incl. bloc d'alimentation, 10 m de câble, sans enjoliveur	1'571.00
074207	Bloc optique LED SubAqua lumière du jour 40 W 6000 K incl. bloc d'alimentation, 30 m de câble, sans enjoliveur	1'719.00
074212	(c) Bloc optique LED SubAqua RGBWW blanc chaud 50 W 3000 K incl. bloc d'alimentation, 10 m de câble, sans enjoliveur	2'357.00
074213	Bloc optique LED SubAqua RGBWW blanc chaud 50 W 3000 K incl. bloc d'alimentation, 30 m de câble, sans enjoliveur	2'504.00
074214	Bloc optique LED SubAqua RGBW lumière du jour 50 W 6000 K incl. bloc d'alimentation, 10 m de câble, sans enjoliveur	2'357.00
074215	Bloc optique LED SubAqua RGBW lumière du jour 50 W 6000 K incl. bloc d'alimentation, 30 m de câble, sans enjoliveur	2'504.00
ENJOLIVEUR V4A POUR PROJECTEURS SUBAQUA		
C		
074311	(d) Enjoliveur pour piscines béton Ø 210 mm	130.00
074310	(d) Enjoliveur V4A Ø 204 mm	220.00
074313	(d) Enjoliveur V4A Ø 270 mm Lahme	160.00
074327	(e) Enjoliveur carré V4A, Cube Line, 210 x 210 mm	207.00
074328	(e) Enjoliveur carré V4A, Cube Line, 210 x 210 mm	262.00



















N° d'article	Description		Prix CHF
ENJOLIVEUR V4A POUR NICHE EXISTANTES POUR PROJECTEURS SUBAQUA			C
074312	Enjoliveur V4A pour niche Wibre Ø 265 mm		118.00
074342	Enjoliveur V4A bordelé pour niche Wibre Ø 265 mm		160.00
074313	Enjoliveur V4A pour niche Lahme/Astral/Behncke Ø 270 mm		160.00
074314	Enjoliveur V4A pour niche MTS Ø 227 mm		118.00
074343	Enjoliveur V4A bordelé pour niche Lahme/Astral/Behncke Ø 265 mm		160.00
074315	Enjoliveur V4A pour niche OWM Ø 206 mm		120.00
074321	Enjoliveur V4A bordelé pour niche OWM pour article A-14000-141-D, carré 250 x 250 mm		308.00
074319	Enjoliveur V4A pour niche Allfit 071267 Spa Electrics Ø 200 mm		434.00
074491	Set de montage en saillie pour R6/RX/A6/A12, prolongateur 330 mm incl.		579.00
074492	Set de montage en saillie pour R6/RX/A6/A12, sans prolongateur		428.00
074493	Prolongateur 330 mm pour R6/RX/A6/A12		150.00
074494	Prolongateur 122 mm pour R6/RX/A6/A12		150.00
074495	Set de montage avec filetage 2" pour R6/RX/A6/A12		413.00



N° d'article	Description	Prix CHF
<div style="background-color: #f8d7da; padding: 5px;"> <p>PROJECTEUR POWER LED B2 POUR SPA AVEC CONTRE-ECROU 2" C Puissance de la lumière semblable à 100 W halogène</p> </div>		
074445	(a) Bloc optique Power LED B2 blanc chaud 10 W 2700 K, avec contre-écrou, incl. bloc d'alimentation, 10 m de câble (perçage 55mm)	1'013.00
074456	(a) Bloc optique Power LED B2 blanc froid 10 W 6500 K, avec contre-écrou, incl. bloc d'alimentation, 10 m de câble (perçage 55 mm)	1'013.00
074446	(b) Bloc optique Power LED B2 blanc froid RGBW 10 W 6500 K, avec contre-écrou, incl. bloc d'alimentation, 10 m de câble (perçage 55 mm)	1'720.00
074457	(b) Bloc optique Power LED B2 blanc chaud RGBWW 10 W 2700 K, avec contre-écrou, incl. bloc d'alimentation, 10 m de câble (perçage 55 mm)	1'720.00
<p>Longueurs de câble jusqu'à 25 m disponibles. Délai de livraison env. 3 - 4 semaines</p>		sur demande
<div style="background-color: #f8d7da; padding: 5px;"> <p>ACCESSOIRES POUR LES PROJECTEURS EVA MONOCHROME TYPE SUBAQUA XS, SUBAQUA ET B2 C</p> </div>		
074408	(c) Variateur apparent 1 - 10 V (max. 35 projecteurs)	193.00
074453	(d) Télécommande et récepteur pour monochrome (interrupteur)	350.00
074406	(e) Kit de connexion de câble pour IP68 pour SubAqua XS monochrome pour le scellement de câbles existants	98.00
074409	(e) Kit de connexion de câble pour IP68 pour SubAqua monochrome pour le scellement de câbles existants	98.00

	N° d'article	Description	Prix CHF
		ACCESSOIRES POUR PROJECTEURS POWER LED Q2, RX, A6, A12, ET B2 RGBW(W)	C
	116029	<p>NOU-VEAU</p> <p>Contrôleur EVA Experience complet, bloc d'alimentation incluse Le contrôleur EVA peut être utilisé avec un smartphone* ou une tablette à écran tactile*. Les systèmes d'exploitation suivants sont appropriés:</p> <ul style="list-style-type: none"> • Les tablettes Android avec Android version 12 ou ultérieur • Les tablettes Apple avec iOS 15.3 ou ultérieur <p>* Le smartphone ou la tablette ne sont pas inclus dans la livraison!</p>	961.00
	074451	(e) Emetteur et récepteur DMX	517.00
	074455	(f) Emetteur et récepteur 2-canal (impulsion)	350.00
	074450	(g) Régulateur DMX (RGBW) controleur tactile pour 4 zones, blanc, WiFi-ready 10 m	573.00
	074452	Boîtier apparent blanc pour régulateur DMX	27.00
	074402	(h) DMX ArchiTech (UP grandeur I), Ecran tactile, ON/OFF, variateur, divers programmes de couleurs au choix	907.00
	074404*	(i) DMX Regler ArchiTech EVO (UP grandeur I-I) - Ecran tactile, variateur, divers programmes de couleurs au choix	1'636.00
	074454	Câble blindé de 110 ohms pour DMX	13.50/m
	074489	Etrier de fixation Q2 pour fontaines	233.00
	074490	(j) Etrier de fixation A6/A12 pour fontaines	242.00
			
			
			

INFO
Autres spots EVA
Hydra LED et caméra
sous-marine Eveye sur
demande.

*Jusqu'à épuisement du stock!





N° d'article Description Prix CHF

SKIMMER SUPRA

Inclus dans la livraison:

- Corps de skimmer et tiroir
- Panier de skimmer en inox
- Support ajustable pour régulateur de niveau électronique
- Raccords pour l'aspiration de l'air et trop-plein
- Permet d'obtenir un niveau d'eau de 20 mm en dessous du bord de la piscine

C



075134 (a) Skimmer Supra  2'090.00

075136 (b) Skimmer Supra avec flasque 3D soudée  2'290.00

075132 (c) Flasque de skimmer Supra  118.00



075133 (d) Flasque de skimmer Supra  118.00

075131 Flasque de skimmer Supra pour revêtement en PP armé 131.00

075094 (e) Couvercle de skimmer en inox. Fixation avec système Mono-Fix. Très résistant grâce à une construction solide en inox de 5 mm d'épaisseur. 190.00

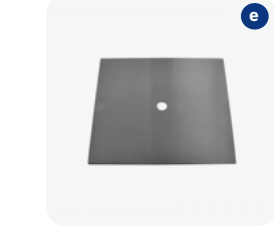
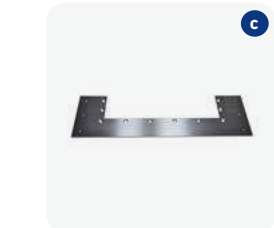



N° d'article Description Prix CHF

BUSE Q-LINE POUR PAROI ET SOL

Les ouvertures en forme de fentes génèrent un jet d'eau régulier et garantissent ainsi une hydraulique optimale du bassin. Les buses de refoulement sont en inox V4A brossé mat. Enjoliveur simple et carrée, 80 x 80 mm. Ouverture de buse Q-Line correspond à une buse de Ø 12,8 mm / Montage à l'aide du système Press & Fix. Exécution 1 1/2" convient pour tous les filetages femelles 1 1/2" ou tuyau PVC d 50 mm PN10. Exécution 2" convient pour tous les filetages femelles 2" ou tuyau PVC d 63 mm PN10.

C



075026	(a) Buse de refoulement 1 1/2" Q-Line complète		198.00
--------	--	--	--------

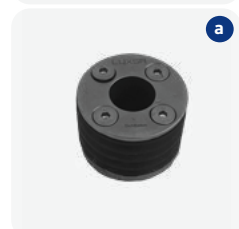

075027	(b) Buse de refoulement 1 1/2" Q-Line complète		234.00
--------	--	--	--------



075028	(c) Buse de refoulement 1 1/2" Q-Line complète		234.00
--------	--	--	--------



075020	(a) Buse de refoulement 2" Q-Line complète		198.00
--------	--	--	--------



075022	(b) Buse de refoulement 2" Q-Line complète		234.00
--------	--	--	--------

075023	(c) Buse de refoulement 2" Q-Line complète		234.00
--------	--	--	--------

075024	(d) Buse de refoulement 2" Q-Line complète pour revêtement en PP armé (avec flasque à souder)		258.00
--------	---	--	--------





N° d'article Description Prix CHF

BUSE R-LINE POUR PAROI ET SOL

Les ouvertures en forme de fentes génèrent un jet d'eau régulier et garantissent ainsi une hydraulique optimale du bassin. Les buses de refoulement sont en inox V4A brossé mat. Enjoliveur simple et arrondi, 80 mm. Ouverture de buse R-Line correspond à une buse de Ø 11,0 mm / Montage à l'aide du système Press & Fix. Exécution 1 1/2" convient pour tous les filetages femelles 1 1/2" ou tuyau PVC d 50 mm PN10. Exécution 2" convient pour tous les filetages femelles 2" ou tuyau PVC d 63 mm PN10.

C



075006	(a) Buse de refoulement 1 1/2" R-Line complète		198.00
075007	(b) Buse de refoulement 1 1/2" R-Line complète		234.00
075008	(c) Buse de refoulement 1 1/2" R-Line complète		234.00
075000	(a) Buse de refoulement 2" R-Line complète		198.00
075002	(b) Buse de refoulement 2" R-Line complète		234.00
075003	(c) Buse de refoulement 2" R-Line complète		234.00
075004	(d) Buse de refoulement 2" R-Line complète pour revêtement en PP armé (avec flasque à souder)		258.00

Avec le **système Press & Fix**, l'installation d'une nouvelle buse de refoulement devient une tâche facile. Une demande de brevet a été déposée pour le système Press & Fix. Celui-ci fonctionne même avec une surface lisse comme un tuyau PVC et est utilisable de diverses manières. Le système de montage est utilisable pour les buses, buses de plancher, bonde de fond, goulottes, grille d'aspiration, projecteur, tube vertical, interrupteur Piezo et bien d'autres applications. Le système Press & Fix LUXSA est sans flasque, mais est également disponible pour les piscines liner avec des flasques à souder.

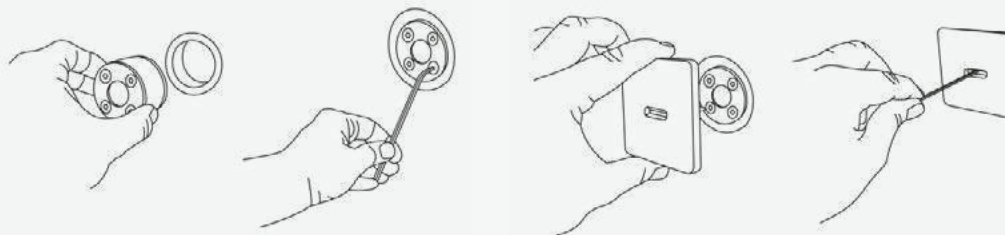



N° d'article Description Prix CHF

BONDES DE FOND Q-LINE 110/99

C

Grâce à sa conception spéciale, l'eau est aspirée de manière efficace. La bonde de fond est en inox V4A brossé mat. Grille simple et carré, 150 x 150 mm. Montage à l'aide du système Press & Fix. La bonde de fond est installée directement dans le tuyau PE/PVC, qui a été au préalable scellé dans la dalle. Convient pour tuyau PP et PVC d 110 mm (extérieur) PN10.



075140	(a) Bonde de fond Q-Line complète		341.00
075141	(b) Bonde de fond Q-Line complète		354.00
075142	(c) Bonde de fond Q-Line complète		354.00
075143	(d) Bonde de fond Q-Line complète pour revêtement en PP armé (avec flasque à souder)		389.00

BONDES DE FOND R-LINE 110/99

C

Grâce à sa conception spéciale, l'eau est aspirée de manière efficace. La bonde de fond est en inox V4A brossé mat. Grille simple et arrondie, 150 mm. Montage à l'aide du système Press & Fix. La bonde de fond est installée directement dans le tuyau PE/PVC, qui a été au préalable scellé dans la dalle. Convient pour tuyau PP et PVC d 110 mm (extérieur) PN10.



075144	(a) Bonde de fond R-Line complète		341.00
075145	(b) Bonde de fond R-Line complète		354.00
075146	(c) Bonde de fond R-Line complète		354.00
075147	(d) Bonde de fond R-Line complète pour revêtement en PP armé (avec flasque à souder)		389.00

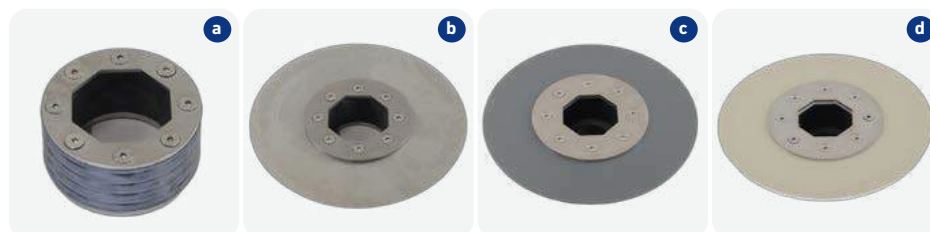



N° d'article Description Prix CHF

BONDES DE FOND Q-LINE 125/114

C

Grâce à sa conception spéciale, l'eau est aspirée de manière efficace. La bonde de fond est en inox V4A brossé mat. Grille simple et carré, 160 x 160 mm. Montage à l'aide du système Press & Fix. La bonde de fond est installée directement dans le tuyau PE/PVC, qui a été au préalable scellé dans la dalle. Convient pour tuyau PP et PVC d 125 mm (extérieur) PN10.



075056	(a) Bonde de fond Q-Line complète		341.00
075051	(b) Bonde de fond Q-Line complète		354.00
075055	(c) Bonde de fond Q-Line complète		354.00
075052	(d) Bonde de fond Q-Line complète pour revêtement en PP armé (avec flasque à souder)		389.00

BONDES DE FOND R-LINE 125/114

C

Grâce à sa conception spéciale, l'eau est aspirée de manière efficace. La bonde de fond est en inox V4A brossé mat. Grille simple et arrondie, 160 mm. Montage à l'aide du système Press & Fix. La bonde de fond est installée directement dans le tuyau PE/PVC, qui a été au préalable scellé dans la dalle. Convient pour tuyau PP et PVC d 125 mm (extérieur) PN10.



075010	(a) Bonde de fond R-Line complète		341.00
075011	(b) Bonde de fond R-Line complète		354.00
075012	(c) Bonde de fond R-Line complète		354.00
075018	(d) Bonde de fond R-Line complète pour revêtement en PP armé (avec flasque à souder)		389.00

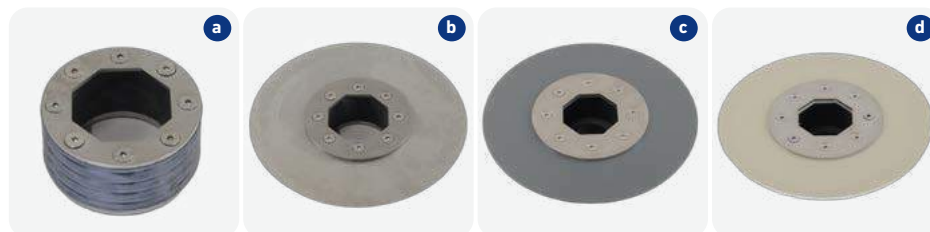



N° d'article Description Prix CHF

BONDES DE FOND Q-LINE 125/114 AVEC ADAPT. POUR TUYAU FLEX. D 63 MM

C

Grâce à sa conception spéciale, l'eau est aspirée de manière efficace. La bonde de fond est en inox V4A brossé mat. Grille simple et carré, 160 x 160 mm. Montage à l'aide du système Press & Fix. La bonde de fond est installée directement dans le tuyau PE/PVC, qui a été au préalable scellé dans la dalle. Convient pour tuyau PP et PVC d125 mm (extérieur) PN10 et carotages d 114 mm.



075057	(a) Bonde de fond Q-Line complète		441.00
075050	(b) Bonde de fond Q-Line complète		454.00
075054	(c) Bonde de fond Q-Line complète		454.00
075053	(d) Bonde de fond Q-Line complète pour revêtement en PP armé (avec flasque à souder)		489.00



BONDES DE FOND R-LINE 125/114 AVEC ADAPT. POUR TUYAU FLEX. D 63 MM

C

Grâce à sa conception spéciale, l'eau est aspirée de manière efficace. La bonde de fond est en inox V4A brossé mat. Grille simple et arrondie, 160 mm. Montage à l'aide du système Press & Fix. La bonde de fond est installée directement dans le tuyau PE/PVC, qui a été au préalable scellé dans la dalle. Convient pour tuyau PP et PVC d125 mm (extérieur) PN10 et carotages d 114 mm.

075015	(a) Bonde de fond R-Line complète		441.00
075016	(b) Bonde de fond R-Line complète		454.00
075017	(c) Bonde de fond R-Line complète		454.00
075058	(d) Bonde de fond R-Line complète pour revêtement en PP armé (avec flasque à souder)		489.00

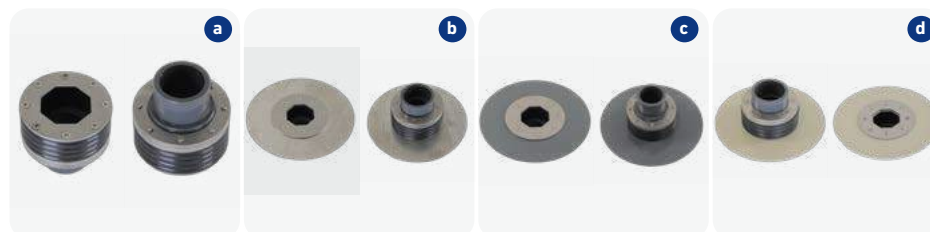



N° d'article Description Prix CHF

PROJECTEUR LED RGB Q-LINE

C

Ce projecteur LED correspond à la dernière génération et se distingue par un design moderne. La lampe plate LED est entièrement coulée dans la masse et absolument étanche. L'enjoliveur carré est fabriqué en acier inox brossé V4A. Couleurs possibles : RGB ou blanc. Puissance : 50 W, 531 LED (2950 Lumen).



075068	Projecteur LED RGB Q-Line, niche incl.		1'745.00
075065	Projecteur LED RGB Q-Line, niche incl.		1'795.00
075067	Projecteur LED RGB Q-Line, niche incl.		1'795.00
075066	Projecteur LED RGB Q-Line pour revêtement en PP armé, avec flasque à souder, niche incl.		1'879.00

PROJECTEUR LED RGB R-LINE

C

Ce projecteur LED correspond à la dernière génération et se distingue par un design moderne. La lampe plate LED est entièrement coulée dans la masse et absolument étanche. L'enjoliveur ronde est fabriquée en acier inox brossé V4A. Couleurs possibles : RGB ou blanc. Puissance : 50 W, 531 LED (2950 Lumen).



075072	Projecteur LED RGB R-Line, niche incl.		1'745.00
075069	Projecteur LED RGB R-Line, niche incl.		1'795.00
075071	Projecteur LED RGB R-Line, niche incl.		1'795.00
075070	Projecteur LED RGB R-Line pour revêtement en PP armé, avec flasque à souder, niche incl.		1'879.00

ACCESSOIRES POUR PROJECTEUR

C



075130	Aide au coffrage		144.00
--------	------------------	--	--------



N° d'article	Description		Prix CHF
<p>INTERRUPTEUR PIEZO RGB Q-LINE L'interrupteur Piezo permet de commander diverses attractions dans la piscine. Le bouton est éclairé et est immédiatement visible même lorsque l'eau est en mouvement. L'enjoliveur est en acier inox brossé V4A, carré 80 x 80 mm. Montage à l'aide du système Press & Fix.</p>			C
075124	(a) Interrupteur Piezo Q-Line		648.00
075123	(b) Interrupteur Piezo Q-Line		707.00
075122	(c) Interrupteur Piezo Q-Line pour revêtement en PP armé, avec flasque à souder		731.00



<p>INTERRUPTEUR PIEZO RGB R-LINE L'interrupteur Piezo permet de commander diverses attractions dans la piscine. Le bouton est éclairé et est immédiatement visible même lorsque l'eau est en mouvement. L'enjoliveur est en acier inox brossé V4A, rond Ø 80 mm. Montage à l'aide du système Press & Fix.</p>			C
075128	(a) Interrupteur Piezo R-Line		648.00
075126	(d) Interrupteur Piezo R-Line		707.00
075127	(b) Interrupteur Piezo R-Line		707.00
075125	(c) Interrupteur Piezo R-Line pour revêtement en PP armé, avec flasque à souder		731.00

INFORMATION

D'autres pièces à sceller Luxsa

La gamme Luxsa comprend encore d'autres pièces à sceller (projecteurs, aspirations, Piezo, etc.). Tous les articles sont disponibles sur demande. Demandez la liste de prix complète Luxsa.



A man in orange shorts is relaxing in a swimming pool. The pool has a vertical water wall on the right side. The background is a lush green wall of plants. The text "Coffrets électriques et vannes automatiques" is overlaid on the bottom left of the image.

**Coffrets électriques
et vannes
automatiques**

8

CHAPITRE 8 | COFFRETS ÉLECTRIQUES ET VANNES AUTOMATIQUES

Coffret de régulation pour piscines à débordement

N° d'article Description Prix CHF

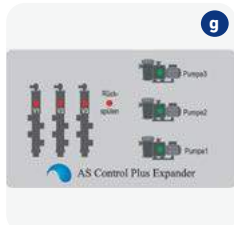
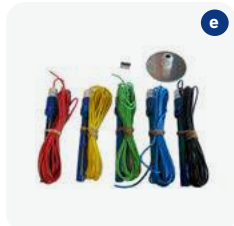

COFFRET DE RÉGULATION AS CONTROL PLUS POUR PISCINES À DÉBOREMENT

Coffret de régulation unique avec grand écran digital multifonctionnel et une navigation simple dans les menus.

Les fonctions suivantes sont contrôlées et affichées:

- Affichage de la température de l'eau et de l'air et les différents états de fonctionnement
- Temps de filtration et protection thermique du moteur max. 8,0 A
- Commande de contre-lavage et rinçage: pressostat de déclenchement à pression (081089)
- Commande de chauffage doté d'un contrôleur antigel, d'une commutation prioritaire et d'une temporisation de la pompe de filtration
- Régulateur de niveau pour bacs tampon avec 5 sondes
- Commande de la vanne d'aspiration (contre-lavage directement du bassin ou du bac tampon - au choix)
- Commande d'efficacité énergétique (fonctionnement Eco ou débordement)
- Entrée pour la couverture de piscine
- Entrée pour commande externe (bonde de fond, bac tampon, auto)
- Sorties pour technique de mesure et réglage (230 V et libre de potentiel)

Le coffret est équipé d'une carte mémoire de 8 GB pour la tenue d'un journal d'exploitation. Le protocole peut donc être lu par un ordinateur.

Caractéristiques techniques:

- Bornes de raccordement: 78 pcs. (entrées et sorties)
- Relais: 13 pcs.
- Fusibles: 4 x 10 ampères chacun
- Type de protection: boîtier IP 65

N° d'article	Description	Prix CHF
081190	(a) Coffret AS Control PLUS version 2018 DE/FR sans sonde de température (air et eau), sans sondes de niveau	2'123.00
081191	(a) Coffret AS Control PLUS version 2018 EN/ES sans sonde de température (air et eau), sans sondes de niveau	2'123.00
081192	(a) Coffret AS Control PLUS version 2018 DE/IT sans sonde de température (air et eau), sans sondes de niveau	2'123.00

ACCESSOIRES POUR COFFRET DE REGULATION AS CONTROL PLUS

N° d'article	Description	Prix CHF
081-191 NOU-VEAU	Pattes murales AS Control Plus pour une fixation facile (4 pièces fournies)	18.00
081189	(b) Module Wi-Fi	532.00
081071	(c) Sonde de température (air) imperméable pour montage extérieur avec 10 m de câble et matériel de fixation	105.00
081070	Sonde de température d'eau AS Control Plus, fourreau de sonde 1/2" ext. NiSn inclus	118.00
081072	Sonde de température (eau) pour montage dans un fourreau de sonde	85.00
081033	(d) Fourreau de sonde 1/2" ext. NiSn	36.00
081073	(d) Fourreau de sonde 1/2" ext. V4A avec O-Ring	85.00
081080	(e) Set d'électrodes en V4A à 5 pièces fixation avec 5 m de câble et 5 couleurs différentes	422.00
081081	(e) Set d'électrodes en titane à 5 pièces, pour eau salée fixation avec 5 m de câble et 5 couleurs différentes	746.00
081079	(f) Vanne magnétique Bürkert type 6213 DN 13 mm G 1/2", 230 VAC	161.00
081082	Vanne magnétique Bürkert type 5282 DN 13mm, 230 VAC, G1/2" temps d'ouverture et de fermeture réglable	405.00
081188	(g) AS Control Plus Expander, coffret additionnel pour piloter jusqu'à 3 pompes et 3 filtres. Pour pompes de filtration Badu Eco VS (dès version 2019), Badu Eco Flex ou convertisseur de fréquences	975.00
081089	Pressostat de déclenchement à pression 1/4" ext. (0,5 - 1,5 bars) Pour le déclenchement du contre-lavage	205.00



CHAPITRE 8 | COFFRETS ÉLECTRIQUES ET VANNES AUTOMATIQUES

Coffrets de régulation pour piscines avec skimmer

N° d'article Description Prix CHF

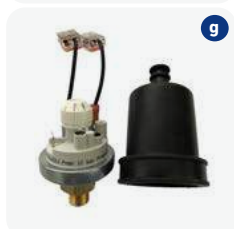
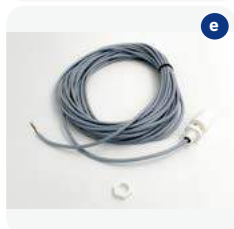

AS CONTROL 4: AVEC 3 VITESSES

pour filtration lente, filtration normale et contre-lavage

Commande universelle avec affichage digital et facile à exploiter. Contrôle des vitesses pour convertisseur de fréquence et pompes à vitesses variables (3 vitesses programmables).

Les fonctions suivantes sont contrôlées et affichées:

- Temps de filtration (mode Eco: vitesse de pompe 1, mode normal: vitesse de pompe 2)
- Contre-lavage et rinçage 230 V (vitesse de pompe 3)
- Protection thermique électronique pour pompes de filtration classiques 230 V ou 400 V / 0,1 à 10 A
- Nouveau: contrôle de l'aspiration du contre-lavage par le biais de bonde de fond (Besgo 3-voies)
- Nouveau: exploitation de compresseurs d'air pour les vannes Besgo
- Nouvelle option: déclenchement du contre-lavage à travers la pression du filtre (art. 081089 est nécessaire)
- Chauffage: sorties 230 V et libre de potentiel
- Chauffage solaire: pompe solaire 230 V et / ou vanne solaire 24 VAC
- Alimentation eau d'appoint: vanne magnétique 230 V (flotteur ou capteur infrarouge)
- Dosage: sorties 230 V et libre de potentiel
- Sortie alarme: libre de potentiel
- Alarme gel avec marche forcée de la pompe de filtration (fonctionne uniquement avec une sonde solaire)
- Entrées pour protection contre la marche à sec et marche forcée
- Affichage: températures de l'eau/solaire, l'heure, mode de filtration, états d'exploitation, etc.

081060 (a) Coffret AS Control 4 1'200.00

ACCESSOIRES POUR AS CONTROL 4

081-061	NOUVEAU Pattes murales AS Control 4 pour une fixation facile (4 pièces fournies)	14.00
081031	(b) Sonde solaire (à commander séparément). Lors du branchement de la sonde solaire, vous obtenez une sortie de 230 V que vous pouvez utiliser soit pour une vanne à 3 voies soit pour une pompe solaire. 10 m de câble inclus.	71.00
081032	Sonde d'eau (à commander séparément) fourreau de sonde ½" ext. NiSn incl. Lors du branchement de la sonde d'eau, la température du bassin apparaît et les deux traits horizontaux disparaissent.	86.00
081029	Sonde d'eau sans fourreau de sonde	54.00
081033	Fourreau de sonde ½" en NiSn	36.00
081073	Fourreau de sonde ½" ext. V4A avec O-Ring	85.00
081064	(c) Support, équerre, écrou de rainure et vis de blocage pour flotteur de niveau	85.00
081068	(d) Equerre, écrou de rainure et vis de blocage pour flotteur de niveau	30.00
081065	(e) Flotteur de niveau 10 m de câble	85.00
081066	Flotteur de niveau 20 m de câble	130.00
081-007	(f) Capteur infrarouge avec 20 m de câble	257.00
081-034	Capteur de niveau KF-3 (capacitive) incl. 2,5 m de câble	328.00
081079	Vanne magnétique Bürkert type 6213 DN 13 mm G ½", 230 VAC	161.00
081082	Vanne magnétique Bürkert type 5282 DN 13mm, 230 VAC G½" temps d'ouverture et de fermeture réglable	405.00
081089	(g) Pressostat de déclenchement à pression ¼" ext. (0,5 - 1,5 bars) Pour le déclenchement du contre-lavage	205.00

Coffrets de régulation pour piscines avec skimmer et piscines à débordements

N° d'article	Description	Prix CHF
<div style="background-color: #f0f0f0; padding: 10px;"> <p>OSF COFFRET DE COMMANDE MULTIFONCTIONS EUROMATIK.NET POUR PISCINES ET SPAS A DÉBOREMENT - AVEC CONNEXION INTERNET C</p> <p>Coffret de commande multifonctions avec écran tactile et server Web.</p> <p>Fonctionnalités et menus suivants:</p> <ul style="list-style-type: none"> • Pompe de filtration 230 V, 400 V ou avec convertisseur de fréquences • Commande d'efficacité énergétique (fonctionnement économique ou de goulotte) • Gestion de la température pour chauffage et chauffage solaire et commande de couverture • Relevés d'opérations • Sortie pour une attraction pour écran déporté • Connexion Internet <p>EUROMATIK.NET interconnexion simple entre les différents appareils MRD-1, MRD-2 et MRD-3</p> </div>		
081045	(a) Coffret de commande multifonctions EUROMATIK.NET incl. sonde de température d'eau sans fourreau	4'960.00
<div style="background-color: #f0f0f0; padding: 10px;"> <p>ACCESSOIRES EUROMATIK.NET C</p> </div>		
081046	(b) Ecran tactile additionnel	2'027.00
081044	(c) Euromatik coffret de commande pour 6 attractions	2'590.00
071289	Color-Control incl. 3 sorties pour attractions	1'934.00
142-051	Sonde de température d'air ou solaire avec 20 m de câble	162.00
142-050	Sonde d'eau pour Euromatik	125.00
081033	Fourreau de sonde 1/2" en NiSn	36.00
081073	(d) Fourreau de sonde 1/2" en inox V4A avec O-Ring	85.00
081080	(e) Set d'électrodes V4A composé de 5 sondes avec 5 m de câble en 5 couleurs différentes	422.00
081081	(e) Set d'électrodes titane composé de 5 sondes avec 5 m de câble résistantes à l'eau salée, en 5 couleurs différentes	746.00
081079	Vanne magnétique Bürkert type 6213 DN 13 mm G 1/2", 230 VAC	161.00
081082	(f) Vanne magnétique type 5282 DN 13 mm G 1/2", 230 VAC, temps d'ouverture et de fermeture réglable	405.00
131079	(g) Contrôleur de débit prémonté sur pièce PVC DN 50 / Ø 63 mm	142.00
131082	(h) EWT contrôleur de débit	105.00
131085	(i) Adapteur 3/4" ext. - 1/2" ext. V4A pour contrôleur de débit	42.00



CHAPITRE 8 | COFFRETS ÉLECTRIQUES ET VANNES AUTOMATIQUES

Coffret de régulation Comfort 2

N° d'article Description Prix CHF



ARMOIRE DE RÉGULATION AS COMFORT 2 POUR FILTRATION AVEC 2 POMPES ET 2 FILTRES D

Armoire de régulation pour filtration pour piscine. Armoire L x H x P: 1000 x 1200 x 300 mm

- Sorties pompes à vitesses variables /
Contre-lavage pour 2 filtres
- Programme ECO avec vanne Besgo (par bonde de fond et adaptation de la vitesse de filtration)
- Régulateur de niveau (bac tampon ou skimmer), régulation de l'eau d'appoint
- Régulateur de chauffage, chauffage solaire, sonde de température de l'eau incluse
- Commande de la couverture (ON/OFF/STOP) et raccordement à Internet (simple)

081111 Armoire de régulation AS Comfort 2 pour 1 pompe et 1 filtre sans attraction et sans convertisseurs de fréquences 11'230.00

081110 Armoire de régulation AS Comfort 2 pour 2 pompes et 2 filtres sans attraction et sans convertisseurs de fréquences 12'053.00

Pour chaque attraction supplémentaire 230 V, 1,5 kW ou 400 V, 4,5 kW excl. interrupteur Piezo 1'446.00

ASTUCE

Tous les composants électriques du système de filtration font partie intégrante de l'armoire. Les installations électriques sont ainsi minimisées.

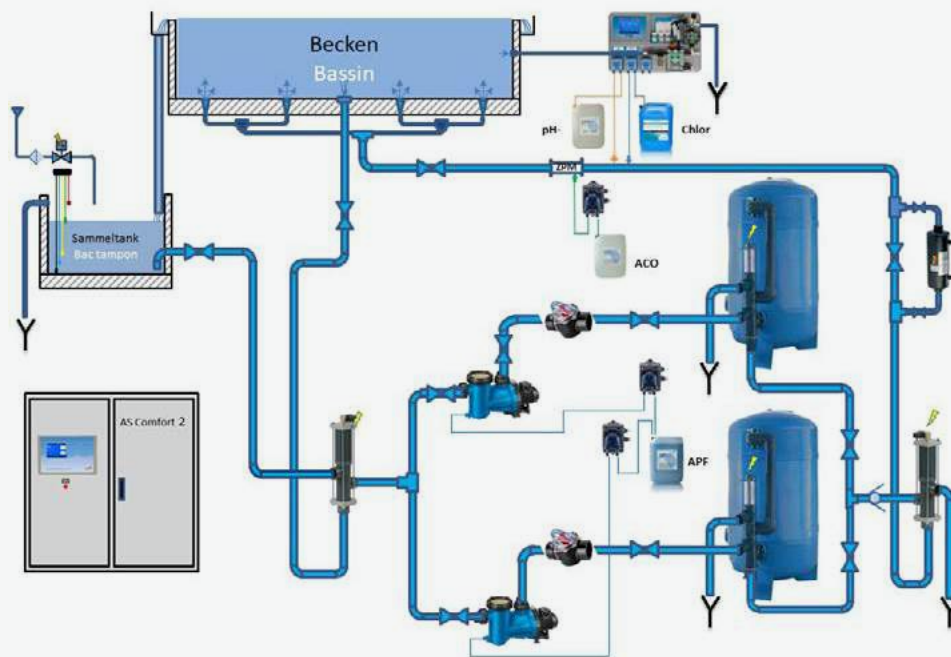

CONVERTISSEURS DE FRÉQUENCES POUR ARMOIRE AS COMFORT 2 C

1 pièce est nécessaire pour l'article 081111.
2 pièces sont nécessaires pour l'article 081110.

036125 AS Convertisseur de fréq. 0,75 kW IP 21 633.00

036126 AS Convertisseur de fréq. 1,50 kW IP 21 894.00

036127 AS Convertisseur de fréq. 2,20 kW IP 21 992.00







036128 AS Convertisseur de fréq. 4,00 kW IP 21 1'367.00

036129 AS Convertisseur de fréq. 5,50 kW IP 21 1'733.00



CHAPITRE 8 | COFFRETS ÉLECTRIQUES ET VANNES AUTOMATIQUES







Coffret de régulation Comfort 2

	N° d'article	Description	Prix CHF
	ACCESSOIRES AS COMFORT 2		C
	036118	AS Terminal de commande (location)	83.00
	036119	(a) AS Terminal de commande	906.00
		Le terminal de commande peut être utilisé pour chaque installation avec variateurs de fréquence. Il permet d'accéder aux différentes données telles que la vitesse de la pompe, le courant absorbé, ainsi que les heures de fonctionnement.	
	081046	(b) Ecran tactile additionnel	2'027.00
	142-051	(c) Sonde de température d'air ou solaire avec 20 m câble	162.00
	081033	Fourreau de sonde 1/2" en NiSn	36.00
	081073	Fourreau de sonde 1/2" en inox V4A avec O-Ring	85.00
	081080	(d) Set d'électrodes V4A composé de 5 sondes avec 5 m de câble en 5 couleurs différentes	422.00
	081081	(d) Set d'électrodes en titane à 5 pièces, pour eau salée fixation avec 5 m de câble et 5 couleurs différentes	746.00
	081079	Vanne magnétique Bürkert type 6213 DN 13 mm G 1/2", 230 VAC	161.00
	081082	(e) Vanne magnétique Bürkert type 5282 DN 13mm G1/2", 230 VAC, temps d'ouverture et de fermeture réglable	405.00
	131079	Contrôleur de débit prémonté sur pièce PVC DN 50 / Ø 63 mm	105.00
	131082	(f) EWT contrôleur de débit	142.00
	131085	Adaptateur 3/4" ext. - 1/2" ext. V4A pour contrôleur de débit	42.00
	081146	(g) Interrupteur Piezo, éclairé, 1,5 m de câble	272.00
			
			



CHAPITRE 8 | COFFRETS ÉLECTRIQUES ET VANNES AUTOMATIQUES

Coffrets de régulation et régulateurs de température

N° d'article	Description	Prix CHF
	COMMANDE VARIPOOL AVEC CONVERTISSEUR DE FRÉQUENCE Commande avec convertisseur de fréquence intégré pour le fonctionnement d'une pompe à courant alternatif 230 V / 50 Hz. Il est possible de régler 4 programmes journaliers à 3 vitesses différentes	C
081041	(a) Commande de filtration Varipool avec convertisseur de fréquence 2,2 kW / 230 V	790.00
	COFFRET DE REGULATION POOL CONTROL SANS REGULATION DE TEMPERATURE Commande de filtration compacte, simple et facile à utiliser avec minuterie analogue, mode manuel et automatique et interrupteur Marche/Arrêt.	C
081048	(b) Coffret de régulation avec minuterie analogue pour le fonctionnement d'une pompe à courant alternatif 230 V / 50 Hz	398.00
	(c) Coffret de régulation pour pompes 230 V et 400 V avec zone de régulation 0 – 8 A et connexion pour technique de dosage ou chauffage	
081020		658.00
	COFFRET DE REGULATION POOL MASTER AVEC REGULATION DE TEMPERATURE Coffret de régulation avec montre analogique et régulation de température électronique, avec sonde de température, sans fourreau de sonde, possibilité de connexion pour technique de dosage, chauffage	C
081021	(d) Coffret Pool Master 400 pour pompes 400 V zone de régulation 0 – 8 A	995.00
081073	Fourreau de sonde ½" ext. V4A avec O-Ring	85.00
	COFFRET DE REGULATION EDO (COFFRET SUPPL. POUR SPAS ET PISCINES) Coffret de régulation EDO pour rincer quotidiennement toutes les conduites branchées en circuit fermé sur les attractions (bain à bulles, buses de massage, nage à contre-courant) sur spas et piscines. Cette application empêche l'eau de stagner dans les conduites d'attraction d'eau	C
081025	(e) Coffret de régulation EDO S4 230 V / 50 Hz avec 4 sorties	83.00
	COFFRET POUR CONTRE-LAVAGE AVEC LES VANNES BESGO	C
081022	(f) Coffret R-230 avec horloge pour contre-lavage temporisé (sans rinçage)	533.00
081027	(g) Coffret R-230-DZ coffret de contre-lavage pour vanne Besgo pour un contre-lavage temporisé ou en fonction de la pression	631.00
081089	Pressostat de déclenchement à pression ¼" ext. (0,5 - 1,5 bars) Pour le déclenchement du contre-lavage	205.00
		



CHAPITRE 8 | COFFRETS ÉLECTRIQUES ET VANNES AUTOMATIQUES

Régulateurs de température et de niveau

	N° d'article	Description	Prix CHF
	<p>RÉGULATEUR DE TEMPÉRATURE DIGITAL Régulateur de température digital, possibilité de raccorder un capteur de débit.</p>		C
	081006	(a) Régulateur de température T-Control 1 incl. sonde de température 5 m et fourreau de sonde NiSn (plage de réglage 5 - 50 °C)	565.00
	<p>RÉGULATEUR DE NIVEAU POUR BAC TAMPON TANK CONTROL Régulateur de niveau électronique pour bac tampon avec protection marche à sec et marche forcée de la pompe de filtration. Tous les composants électroniques sont sur un circuit imprimé dans un boîtier en matière synthétique résistant aux éclaboussures. Sur la façade, se trouve 4 LEDs de contrôle ainsi qu'un interrupteur. Ce coffret peut être raccordé directement à différents coffrets de filtration appropriés. Ce régulateur de niveau est adapté pour les bacs tampon en matière synthétique, métal ou béton.</p>		C
	081132	(b) Tank Control pour bac tampon	600.00
	081080	(c) Set d'électrodes V4A composé de 5 sondes avec 5 m de câble en 5 couleurs différentes	422.00
	081081	(c) Set d'électrodes en titane à 5 pièces, pour eau salée fixation avec 5 m de câble et 5 couleurs différentes	746.00
	<p>RÉGULATEUR DE NIVEAU NR-3 POUR SKIMMER OU BAC TAMPON</p>		C
	081051	(d) Régulateur de niveau NR-3 pour 3 sondes sans vanne magnét.	808.00
	081052	Set de sondes pour NR-3, 3 sondes pour piscines à débordem.	250.00
	081053	(e) Système composé de 3 sondes avec rail de montage pour la fixation dans le skimmer, spécialement conçu vers les endroits où les niveaux changent rapidement comme dans les étangs.	497.00



Régulateurs de niveau

	N° d'article	Description	Prix CHF
	RÉGULATEUR DE NIVEAU POUR SKIMMER		C
	081130	(a) Régulateur de niveau Skimmer Level Control avec capteur de niveau et rail de fixation, sans vanne magnétique	600.00
	081131	Régulateur de niveau Skimmer Level Control avec capteur infrarouge et rail de fixation, sans vanne magnétique	771.00
	081049	Régulateur de niveau électronique avec une sonde capacitive KF-3, sans vanne magnétique	760.00
	081047	Régulateur de niveau avec système de sonde SK-1, avec rail de montage, sans vanne magnétique (prolongeable jusqu'à 10 m)	708.00
	081064	Support, équerre, écrou de rainure et vis de blocage pour flotteur de niveau	85.00
	081068	(b) Equerre, écrou de rainure et vis de blocage pour flotteur de niveau	30.00
	081065	(c) Flotteur de niveau avec 10 m de câble	85.00
	081066	Flotteur de niveau avec 20 m de câble	130.00
	081-007	(d) Capteur infrarouge avec 20 m de câble	257.00
	081-034	(e) Système de sonde de niveau (sonde capacitive) KF-3 avec 2,5 m de câble inclus	328.00
		VANNES MAGNETIQUE POUR LES REGULATEURS DE NIVEAU	C
	081079	(f) Vanne magnétique Bürkert type 6213 DN 13 mm G 1/2", 230 VAC (standard: utiliser toujours ce modèle si possible)	161.00
	081082	(g) Vanne magnétique Bürkert type 5282 DN 13mm, 230 VAC, G 1/2" temps d'ouverture et de fermeture réglable	405.00
			
			

Disconnecteur

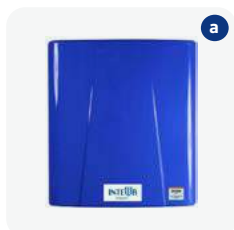

N° d'article Description Prix CHF

DISCONNECTEUR SMT F20

Disconnecteur SMT F20 pour les eaux de catégorie 5 (eau potable pour d'autres utilisations telles que l'eau de piscine)

Avec admission SSIGE

Fonctionnement:

Le disconnecteur SMT F20 s'occupe de la séparation de l'eau potable de l'eau d'exploitation et est obligatoire d'après la norme DIN EN 1717 (type AB). Le niveau du réservoir d'eau potable est surveillé par un flotteur. La pompe centrifuge est complètement automatique. La protection contre la marche à sec est intégrée. Cet appareil peut également être utilisé pour faire fonctionner une vanne Besgo hydraulique selon les dernières normes.

Données techniques:

- Pression maximale 2,5 - 6 bar
- Hauteur colonne d'eau maximale 45 m
- Débit de la pompe Q max. 4,2 m³/h
- Raccordement électrique: 230 VAC, max. 450 W
- Hauteur x largeur x profondeur: 595 x 550 x 265 mm
- Poids: 26,1 kg
- Raccord sur réseau d'eau 3/4" fil, conduite secondaire 3/4" fil, trop plein DN 50

081157	(a) Disconnecteur SMT F20 incl. accessoires avec capot	2'674.00
081158	(b) Disconnecteur SMT F20-A incl. accessoires sans capot, sans plaque de montage (composants individuels)	1'992.00

ATTENTION

A n'utiliser que sous certaines conditions avec des régulateurs de skimmer mécaniques.

ASTUCE

Idéalement, installez le rajout d'eau fraîche directement sur la conduite de refoulement par l'intermédiaire d'une électrovanne.

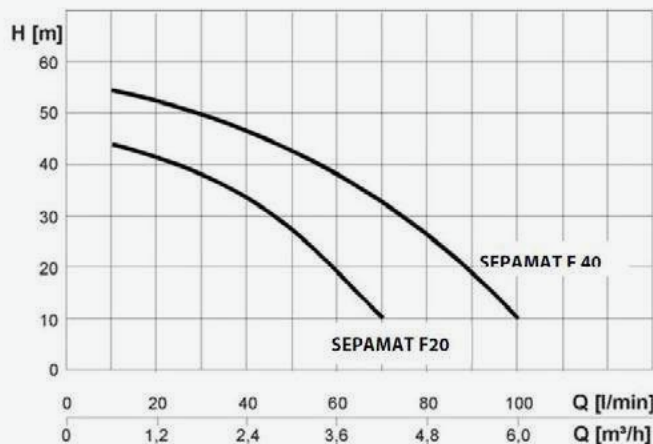
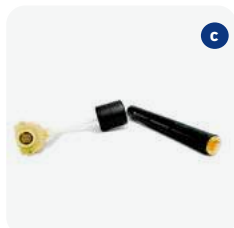

Avantage: la conduite d'alimentation en eau peut être installée à l'abri du gel.

PIÈCES DE RECHANGE POUR DISCONNECTEUR SMT F20

081-158	(c) Vanne à flotteur pour le réservoir d'alimentation	200.00
081-159	(d) Surpresseur	775.00
081-160	(e) Contrôleur de pression et de débit	210.90



Coffret détecteur de présence d'eau

N° d'article Description Prix CHF

COFFRET DÉTECTEUR DE PRÉSENCE D'EAU C

Le détecteur d'eau est utilisé pour la détection ou la surveillance du niveau d'eau. Le détecteur d'eau surveille en permanence les capteurs connectés ou les interrupteurs flottants et les évalue. Ceci détecte l'eau ainsi qu'une rupture de câble du capteur. Si un capteur entre en contact avec de l'eau ou si les interrupteurs à flotteur se déclenchent, ceci est affiché de manière visuelle et acoustique sur l'appareil. Les alarmes sont également disponibles pour la signalisation externe sur les contacts de commutation libres de potentiel. Les alarmes peuvent être acquittées et rester enregistrées en cas de panne de courant.

Détecteur d'eau 1 zone 230 V HY-NX1 sans capteur:

Le détecteur d'eau évalue les capteurs externes et signale l'eau à l'aide d'un affichage LED intégré. L'acquiescement de l'alarme s'effectue au moyen de la touche tactile située sur la face avant. Deux contacts libres de potentiel sont disponibles pour l'alarme externe. Grâce à l'évaluation commandée par microprocesseur il est possible de raccorder jusqu'à 4 capteurs via une ligne bifilaire. En outre, les capteurs sont sous surveillance permanente pour détecter les ruptures de câble.

Unité d'alarme et de commande ProUMTS 230 V sans capteur:

L'unité de commande et d'alarme UMTS/3G règle les paramètres jusqu'à 8 numéros de destination et peut commander deux sorties via SMS. Pour la transmission d'alarmes en cas de panne de courant, l'appareil est équipé d'une batterie rechargeable.

Ne peut être utilisé qu'avec le détecteur d'eau 1 zone (081300).

ASTUCE

Les détecteurs fonctionnent exclusivement avec les capteurs d'origine.

081300	(a) Détecteur d'eau 1 zone 230 V HY-NX1 sans capteur	375.00
081301	(b) Unité d'alarme et de commande PROLTE 4G 230 V sans capteur	981.00
081302	(c) Capteur de sol incl. 10 m de câble, plat et résistant aux piétinements avec une hauteur de détection fixe de 0,5 mm	233.00
081303	(d) Set de montage pour capteur de sol	26.80
081304	(e) Capteur (forme câble plat de 5 m) avec 10 m de câble pour détecteur de présence d'eau	211.00
081305	(f) Capteur mural ou suspendu avec 5 m de câble pour détection précise de présence d'eau	233.00
081306	(g) Sirène d'alarme 230 V 92 dB. Convient uniquement pour une utilisation en intérieur.	147.00
081307	(h) Lampe LED clignotante 230 V IP65, couleur orange pour détecteur de présence d'eau	232.00



Vannes automatiques



N° d'article	Description	Entraxe	Prix CHF
--------------	-------------	---------	----------

VANNES AUTOMATIQUES BESGO EN PVC-U avec commande hydraulique pour eau ou air

C

DN 40 - 125 avec manchon à coller
pièces intérieures en V4A 1.4571, joints Viton/PTFE – résistant à l'ozone
 incl. vanne magnétique 230V prémontée.

Avantages:

- haute sécurité de fonctionnement
- faible perte de charge
- hors tension fermé- resp. en position filtration
- tous les raccords de branchement peuvent être tournés
- adaptable à tous les filtres

Vanne automatique incl. vanne magnétique 3/2 230 V
 Perte de pression: à 20 m³/h => 3 mCE perte de pression

083103	DN 40 / Ø 50 mm	125 mm (Astral, Behncke, Fiberplast)	883.00
083107	DN 40 / Ø 50 mm	152 mm (Hayward)	883.00
083102	DN 40 / Ø 50 mm	190 mm (Calplas, Triton)	883.00
083108	DN 40 / Ø 50 mm	204 mm (Lacron)	883.00

Vanne automatique incl. vanne magnétique 3/2 230 V
 Perte de pression: à 30 m³/h => 3 mCE perte de pression

083201	DN 50 / Ø 63 mm	140 mm (Kripsol, Behncke)	965.00
083206	DN 50 / Ø 63 mm	152 mm (Hayward)	965.00
083202	DN 50 / Ø 63 mm	190 mm (Calplas, Triton, Fiberplast)	965.00
083207	DN 50 / Ø 63 mm	215 mm (Lacron)	965.00
083208	DN 50 / Ø 63 mm	220 mm	965.00
083203	DN 50 / Ø 63 mm	230 mm (Astral)	965.00

Vanne automatique incl. vanne magnétique 3/2 230 V
 Perte de pression: à 45 m³/h => 3 mCE perte de pression

083301	DN 65 / Ø 75 mm	250 mm (Calplas, Fiberplast)	1'270.00
083302	DN 65 / Ø 75 mm	270 mm (Astral)	1'270.00

Vanne automatique incl. vanne magnétique 3/2 230 V
 Perte de pression: à 65 m³/h => 3 mCE perte de pression

083401	DN 80 / Ø 90 mm	300 mm	1'930.00
--------	-----------------	--------	----------

Vanne automatique incl. vanne magnétique 3/2 230 V
 Perte de pression: à 95 m³/h => 3 mCE perte de pression

083501	DN 100 / Ø 110 mm	360 mm	2'790.00
083502	DN 100 / Ø 110 mm	400 mm	2'790.00

Vanne automatique incl. vanne magnétique 3/2 230 V
 Perte de pression: à 140 m³/h => 3 mCE perte de pression

083601	DN 125 / Ø 140 mm	450 mm pour pression eau et air	5'190.00
--------	-------------------	---------------------------------	----------

ATTENTION

Les vannes Besgo devraient être installées avec des raccords ou des flasques. Cela facilite grandement le remplacement ou la réparation ultérieure.

Si les vannes sont pilotées avec de l'eau, l'installation d'un filtre fin est obligatoire afin d'empêcher l'encrassement de la vanne magnétique. Nous vous recommandons notre unité d'installation (083710).



Vannes à 4-, 3- et 2-voies



N° d'article	Description	Prix CHF
VANNES A 3-VOIES		C
083130	DN 40 / Ø 50 mm, vanne magnétique incl. 3/2 230 V Perte de pression: à 26 m³/h => perte de charge 0,3 bar	735.00
083230	DN 50 / Ø 63 mm, vanne magnétique incl. 3/2 230 V Perte de pression: à 37 m³/h => perte de charge 0,3 bar	810.00
083330	DN 65 / Ø 75 mm, vanne magnétique incl. 3/2 230 V Perte de pression: à 61 m³/h => perte de charge 0,3 bar	1'065.00
083430	DN 80 / Ø 90 mm, vanne magnétique incl. 3/2 230 V Perte de pression: à 85 m³/h => perte de charge 0,3 bar	1'605.00
083530	DN 100 / Ø 110 mm, vanne magnétique incl. 3/2 230 V Perte de pression: à 119 m³/h => perte de charge 0,3 bar	2'476.00
083630	DN 125 / Ø 140 mm, vanne magnétique incl. 3/2 230 V Perte de pression: à 175 m³/h => perte de charge 0,3 bar pression eau et air	4'300.00



N° d'article	Description	Prix CHF
VANNES A 2-VOIES		C
Utilisations:		
<ul style="list-style-type: none"> • pour l'aération automatique des filtres • pour le nettoyage automatique des goulottes • pour la vidange automatique de bacs tampons et de spas 		
083140	DN 40 / Ø 50 mm, 3/2 230 V vanne magnétique incluse	735.00
083240	DN 50 / Ø 63 mm, 3/2 230 V vanne magnétique incluse	810.00
083340	DN 65 / Ø 75 mm, 3/2 230 V vanne magnétique incluse	1'065.00

N° d'article	Description	Prix CHF
VANNES AUTOM. SOLAIRES À 4-VOIES FONCTIONNEMENT SILENCIEUX		C
083150	DN 40 / Ø 50 mm, 3/2 230 V vanne magnétique incluse	883.00

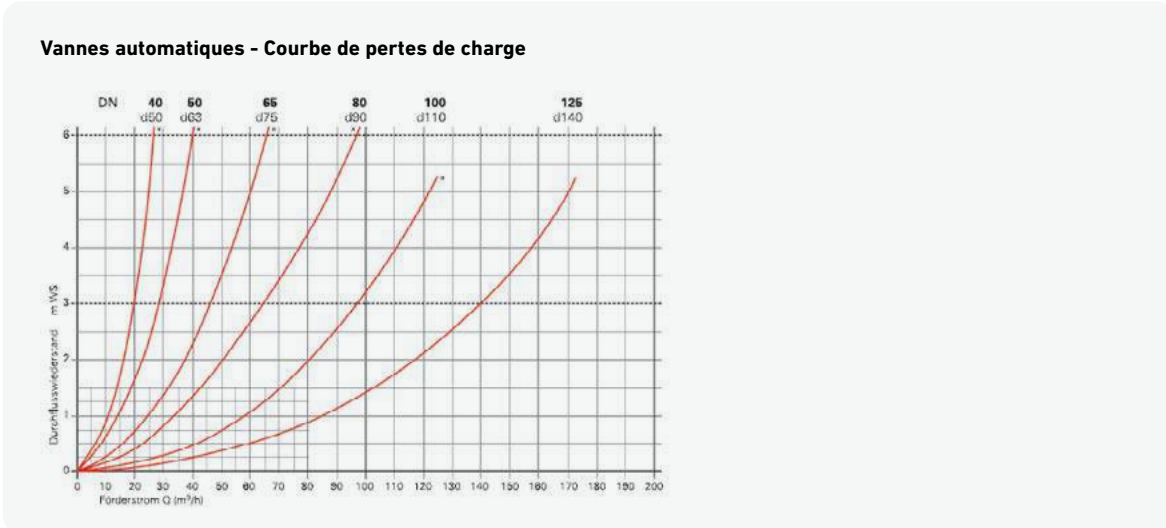

Pièces de rechange et accessoires

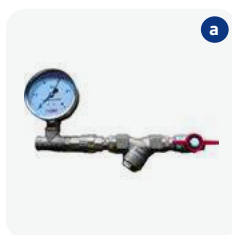

N° d'article Description Prix CHF

UNITÉ D'INSTALLATION POUR PRESSION DE COMMANDE D'EAU **C**

Unité d'installation 3/8" int. Besgo pour pression de commande d'eau comprenant: manomètre 0-10 bars, clapet anti-retour, filtre fin, robinet (permet d'éviter que la vanne magnétique ne se bouche par de petites saletées)

083710	(a) Unité d'installation 3/8" int. Besgo pour pression de commande d'eau	155.00
--------	--	--------

083711	Mamelon double laiton nickelé 1/4" ext. - 3/8" ext.	4.50
--------	---	------

ASTUCE
 Pour un fonctionnement des vannes Besgo avec de l'eau, l'unité d'installation 083710 est indispensable.

VANNES MAGNÉTIQUES **C**

083010	Vanne magnétique 3/2 230 V/DS/50Hz 1/4" pour DN 40/50/65	104.00
--------	--	--------

083014	(b) Vanne magnétique 3/2 230 V/DS/50Hz 1/4" pour DN 80/100	120.00
--------	--	--------

083011	Vanne magnétique 4/2 230 V/DS/50Hz 1/4" pour DN 125	358.00
--------	---	--------

083015	Vanne magnétique spéciale 3/2 24 V DC pour DN 40/50/65	165.00
--------	--	--------

083016	Vanne magnétique spéciale 3/2 24 V DC pour DN 80/100	165.00
--------	--	--------

083017	Vanne magnétique spéciale 3/2 24 V AC pour DN 40/50/65	165.00
--------	--	--------

083018	Vanne magnétique spéciale 3/2 24 V AC pour DN 80/100	165.00
--------	--	--------

083027	(c) Bobine magnétique 24 V AC	85.00
--------	-------------------------------	-------

083028	(c) Bobine magnétique 24 V DC	85.00
--------	-------------------------------	-------



COMPRESSEURS D'AIR POUR FONCTIONNEMENT DE VANNES BESGO **C**



083707	(d) Compresseur Silent Einhell, exempt d'huile, 230 V, 0,55 kW, réservoir 6 l, avec adaptateur 1/4" int. pour raccord rapide, pression de service 0 - 8 bar, 14,55 kg, 57 dB (LpA)	382.00
--------	--	--------

083708	(e) Compresseur 230 V, 3,5 - 4,5 bar, sans réservoir d'air incl. accessoires pour 1 vanne Besgo	230.00
--------	---	--------

083709	(f) Compresseur 230 V, 3,5 - 4,5 bar, avec réservoir d'air 3 l incl. accessoires pour 1 vanne Besgo	310.00
--------	---	--------

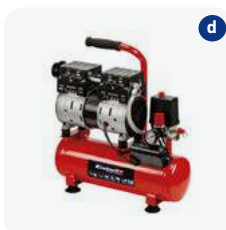
ASTUCE
 Pour la transformation de la vanne de contre-lavage de 230V à 24V AC/DC, vous avez uniquement besoin de la bobine magnétique et de la fiche de raccordement (incluses dans la livraison).
 Num. d'art. 083028 / Num. d'art. 083027



N° d'article	Description	Prix CHF
 <p>SET DE RACCORDEMENT POUR COMPRESSEUR</p>		A
083701	Set de raccordement 1 (pour 1 vanne Besgo) contient: 1 robinet 1 raccord enfichable ø 6/4 mm / 1/8" int. 2 raccords union à visser 6 m PE tuyau pression	52.00
083702	Set de raccordement 2 (pour 2 vannes Besgo) contient: 1 robinet 1 raccord enfichable ø 6/4 mm / 1/8" int. 3 raccords union à visser 1 raccord T 10 m PE tuyau pression	64.00
083703	Set de raccordement 3 (pour 3 vannes Besgo) contient: 1 robinet 1 raccord enfichable ø 6/4 mm / 1/8" int. 4 raccords union à visser 2 raccords T 2 x 10 m PE tuyau pression 6/4 mm	76.00
<p>PIÈCES DE RECHANGE POUR COMPRESSEUR 083708 ET 083709</p>		C
083-708	Kit de service pour minicompresseur (pressostat réglable et filtre)	90.00
 <p>PREFILTRE POUR LES FEUILLES MORTES POUR PISCINES A DEBORDEMENT</p> <p>Le préfiltre pour les feuilles mortes AS en matière synthétique: Boîtier transparent Ø 350/300 mm, H 540 mm, entrée/sortie DN 100. Le préfiltre est installé dans la conduite de la goulotte et du débordement. Lorsque celui-ci est plein, il peut être nettoyé automatiquement en ouvrant le clapet Ø 75 mm, clapet inclus DN 65.</p>		C
083050	(a) Préfiltre pour les feuilles mortes AS en matière synthétique	2'296.00
083053	(b) Set de pieds (3 pièces) pour le préfiltre 083050 , long. 75 cm	159.00
		

A young boy with wet hair, wearing blue-tinted swimming goggles, is smiling broadly while in a swimming pool. The water is clear blue, and the background is a bright, sunny outdoor setting with a blurred pool deck and greenery. The overall mood is happy and summery.

**Fittings en pvc,
robinets, tuyaux
flexibles et rigides**

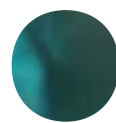

N° d'article Description Prix CHF

FITTINGS POUR PISCINES EN PVC GRIS
 Livrables uniquement en quantités d'emballages complets

A



a



b



c

90°

45°



d



e



f



g

N° d'article	Description	PN	UE	Prix CHF
092104	(a) Coude 90° Ø 50 mm	10	70	2.40/pce
092105	(a) Coude 90° Ø 63 mm	10	36	4.00/pce
092130	(a) Coude 90° Ø 75 mm	16	21	10.80/pce
092106	(b) Coude 45° Ø 50 mm	10	40	2.40/pce
092107	(b) Coude 45° Ø 63 mm	10	48	4.00/pce
092131	(b) Coude 45° Ø 75 mm	16	25	10.80/pce
092122	(c) Coude 90° int./ext. 50-40/50 mm	16	60	5.60/pce
092123	(c) Coude 90° int./ext. 63-50/63 mm	16	32	6.80/pce
092120	(c) Coude 45° int./ext. 50-40/50 mm	16	90	5.60/pce
092121	(c) Coude 45° int./ext. 63-50/63 mm	16	50	8.40/pce
092108	(d) Pièce T 90° égal Ø 50 mm	10	48	3.60/pce
092109	(d) Pièce T 90° égal Ø 63 mm	10	24	5.40/pce
092133	(d) Pièce T 90° égal Ø 75 mm	16	15	13.00/pce
092110	(e) Courbe 90° Ø 50 mm	16	30	10.00/pce
092111	(e) Courbe 90° Ø 63 mm	16	15	16.40/pce
092132	(e) Courbe 90° Ø 75 mm	16	8	30.00/pce
092102	(f) Manchon Ø 50 mm	16	56	2.40/pce
092103	(f) Manchon Ø 63 mm	16	34	3.60/pce
092134	(f) Manchon Ø 75 mm	16	14	8.60/pce
092100	(g) Manchon union Ø 50 mm	16	30	5.80/pce
092101	(g) Manchon union Ø 63 mm	16	12	10.80/pce
092135	(g) Manchon union Ø 75 mm	10	16	32.00/pce



CHAPITRE 9 | FITTINGS EN PVC, ROBINETS, TUYAUX FLEXIBLES ET RIGIDES

Tuyau en PVC



ASTUCE

Vous trouverez les clips et les colliers de fixation aux pages 274/275.

N° d'article Description Prix CHF

TUYAU PVC PN 16 COULEUR GRIS RAL 7011

A

	Ø extér.	épaisseur	PN	longueur	unité	
094004	16 mm	1,5 mm	16	5 m	5 m	3.40/m
094005	20 mm	1,5 mm	16	5 m	5 m	4.40/m
094006	25 mm	1,9 mm	16	5 m	5 m	4.40/m
094007	32 mm	2,4 mm	16	5 m	5 m	6.00/m
094009	40 mm	3,0 mm	16	5 m	5 m	8.60/m
094011	50 mm	3,7 mm	16	4 m	40 m emballés	14.00/m
094016	63 mm	4,7 mm	16	4 m	20 m emballés	20.40/m
094019	75 mm	5,6 mm	16	5 m	5 m	26.80/m
094021	90 mm	6,7 mm	16	5 m	5 m	40.00/m
094024	110 mm	8,1 mm	16	5 m	5 m	55.80/m

TUYAU PVC PN 10 COULEUR GRIS RAL 7011

A

	Ø extér.	épaisseur	PN	longueur	unité	
094010	50 mm	2,4 mm	10	4 m	40 m emballés	10.00/m
094015	63 mm	3,0 mm	10	4 m	20 m emballés	15.80/m
094018	75 mm	3,6 mm	10	5 m	5 m	19.00/m
094020	90 mm	4,3 mm	10	5 m	5 m	26.80/m
094023	110 mm	5,3 mm	10	5 m	5 m	38.00/m
094025	125 mm	6,0 mm	10	5 m	5 m	49.20/m
094027	140 mm	5,4 mm	10	5 m	5 m	60.00/m
094029	160 mm	7,7 mm	10	5 m	5 m	75.80/m



Tuyau en PVC et outillage



N° d'article Description Prix CHF

TUYAU PVC PN 10 NOIR / TRANSPARENT

A

Pour des quantités plus importantes ou des dimensions plus grandes, prix sur demande.

	Ø extér.	couleur	PN	longueur	unité	
094012	50 mm	noir	10	5 m	50 m	14.40/m
094014	50 mm	transparent	10	5 m	5 m	62.40/m
094017	63 mm	transparent	10	5 m	5 m	99.00/m
094030	75 mm	transparent	10	5 m	5 m	113.60/m
094031	90 mm	transparent	10	5 m	5 m	160.40/m
094035	110 mm	transparent	10	5 m	5 m	252.00/m



TUYAU PVC PN 10, MORCEAUX DE 1 M

A

		PN		
094050	Tuyau PVC 1 m	10	50 mm x 2,4 mm	12.00/pce
094051	Tuyau PVC 1 m	10	63 mm x 3,0 mm	17.80/pce
094052	Tuyau PVC 1 m	10	75 mm x 3,6 mm	21.00/pce

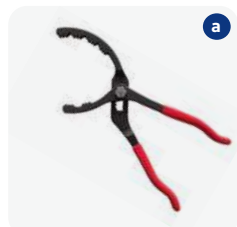

a

OUTILLAGE

C

096190	(a) Pince pour serrage des raccords PVC	118.00
096189	(b) Chanfreineur pour Ø 20 - Ø 63 mm	224.00
096188	(c) Scie à fil pour tuyaux PVC, PVC-C, PP et PE	43.50



b



c



Tuyau flexible en PVC

N° d'article Description Prix CHF



TUYAU FLEXIBLE EN PVC

- qualité contrôlée
- tuyau à coller, se colle avec tous les fittings en PVC
- pression d'utilisation à 40 °C = 2 bars
- rayon 5 - 7 fois le diamètre extérieur
- livrable en rouleaux de 25 m (Ø 75 mm et 90 mm en rouleau de 10 m)

A

Avantages: peut être collé directement dans des fittings en PVC, peut être serré directement avec des fittings de serrage, montage simple et rapide

Attention: Protéger le tuyau par un lit de sable.

	Ø extér.	dimensions int./ext.	épaisseur	couleur	
095010	Ø 20 mm	16 x 20 mm	2,0 mm	gris	5.40/m
095011	Ø 25 mm	20 x 25 mm	2,5 mm	gris	6.80/m
095012	Ø 32 mm	25 x 32 mm	3,5 mm	gris	8.00/m
095013	Ø 40 mm	32 x 40 mm	4,0 mm	gris	8.60/m
095014	Ø 50 mm	42 x 50 mm	4,0 mm	gris	10.00/m
095004*	Ø 50 mm	40 x 50 mm	5,0 mm	blanc	14.20/m
095015	Ø 63 mm	55 x 63 mm	4,0 mm	gris	14.60/m
095005*	Ø 63 mm	51 x 63 mm	6,0 mm	blanc	20.40/m
095006*	Ø 75 mm	65 x 75 mm	5,0 mm	blanc	28.00/m
095017	Ø 90 mm	80 x 90 mm	5,0 mm	gris	42.80/m

ASTUCE

Utilisez seulement la colle Pevicol ou WDF-05. Le point de collage ne supporte aucune humidité lors de son assemblage.

Pour des raisons de sécurité du produit: avant de remblayer ou de bétonner, un contrôle sous pression doit être fait, avec certificat de garant de l'installateur.

Protéger le tuyau par un lit de sable.



Pas d'installation sous tension. Attention au rayon d'angles.



Attention aux angles coupants - détérioration rapide.



*Ces tuyaux sont entre 25 - 50% plus épais que les autres produits et sont donc utilisables dans le béton!

Tuyau de protection pour tuyau flexible

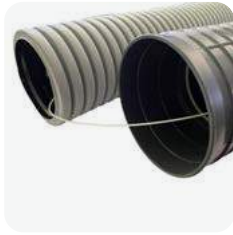

N° d'article Description Prix CHF

TUYAU DE PROTECTION HDPE (PE-HD) PRECONTRAIT A

- Stabilisé aux UV
- Rayon de courbure minimum : 15 fois le diamètre extérieur
- Plage de température d'utilisation : -50 °C à +60 °C
- Livrable en rouleaux de 50 m
- Accessoires: chaque rouleau est fourni avec 1 manchon

		Dimensions ext./int.	Approprié pour tuyaux flexibles	
094060	Tuyau de protection	90 x 75 mm	50 mm / 63 mm	390.00
094061	Tuyau de protection	110 x 90 mm	75 mm	448.00

- Une pose plus efficace
- Alternative à l'ensablage, peut être directement bétonné
- Prévention des fissures dues aux variations de température ou affaissement du terrain
- Système d'un tuyau dans un tuyau
- Fil de nylon



MANCHON POUR TUYAU DE PROTECTION S

091940	(a) Manchon pour tuyau de protection 90 mm		7.40
091941	(a) Manchon pour tuyau de protection 110 mm		8.00



CAPUCHONS POUR TUYAU DE PROTECTION S

091239	(b) Capuchon 90 mm		20.50
091240	(b) Capuchon 110 mm		35.50



MANCHON LONG EN PVC POUR TUYAU FLEXIBLE S

091301	(c) Manchon long PVC 32 x 32 mm PN 16, gris, longueur 64 mm		4.00
091302	(c) Manchon long PVC 40 x 40 mm PN 16, gris, longueur 57 mm		6.00
091285	(c) Manchon long PVC 50 x 50 mm PN 16, gris, longueur 97 mm		7.50
091286	(c) Manchon long PVC 63 x 63 mm PN 16, gris, longueur 123 mm		8.40
091303	(c) Manchon long PVC 75 x 75 mm PN 16, gris, longueur 145 mm		18.00



N° d'article Description Prix CHF



DÉBITMÈTRES – FLOWVIS

Les débitmètres FlowVis® de H2Flow peuvent être installés dans toutes les positions et incluent un clapet anti-retour (modèles DN 40 et DN 50). La précision moyenne est de 98%! Le produit de haute qualité est certifié NSF 50. L'échelle est en m³/h.

C

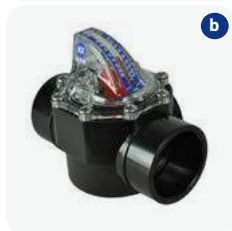





096244	(a) FlowVis Débitmètre	Ø 25/32 mm à coller mâle	1,2 - 5,4 m ³ /h	160.00
096245	(b) FlowVis Débitmètre avec clapet anti-retour	Ø 50 mm	2,4 - 21 m ³ /h	252.00
096246	(b) FlowVis Débitmètre avec clapet anti-retour	Ø 63 mm	2,4 - 24 m ³ /h	252.00
096239	FlowVis Débitmètre avec aimant pour écran digital	Ø 63 mm	2,4 - 24 m ³ /h	297.00
096249	FlowVis Débitmètre	Ø 75 mm	7,0 - 45 m ³ /h	252.00
096240	FlowVis Débitmètre avec aimant pour écran digital	Ø 75 mm	7,0 - 45 m ³ /h	297.00
096247	(c) FlowVis Débitmètre avec aimant pour écran digital	Ø 90 mm	16 - 54 m ³ /h	759.00
096248	FlowVis Débitmètre avec aimant pour écran digital	Ø 110 mm	27 - 102 m ³ /h	775.00
096255	FlowVis Débitmètre avec aimant pour écran digital	Ø 160 mm	68 - 227 m ³ /h	932.00
096256	FlowVis Débitmètre avec aimant pour écran digital	Ø 200 mm	113 - 420 m ³ /h	1'154.00
096241	(d) FlowVis Débitmètre avec collier de prise en charge	Ø 160 mm	68 - 227 m ³ /h	1'020.00
096242	(d) FlowVis Débitmètre avec collier de prise en charge	Ø 200 mm	113 - 420 m ³ /h	1'219.00
096257	(e) FlowVis écran digital			1'097.00
096243	FlowVis clapet avec aimant. Est nécessaire pour raccorder les FlowVis d 50 – d 75 mm à l'écran digital.			43.00
096258	FlowVis câble de rallonge 8 m pour écran digital			297.00

*Jusqu'à épuisement du stock!



CHAPITRE 9 | FITTINGS EN PVC, ROBINETS, TUYAUX FLEXIBLES ET RIGIDES

Fittings spéciaux en PVC

	N° d'article	Description	Prix CHF
	PORTE-SONDES PVC TRANSPARENT		A
	096158	Porte-sondes transparent pour 2 modules ½" raccord à visser, manchon Ø 50 mm, pièce folle Ø 63 mm incl.	95.00
	PIÈCE-TUYAU EN PVC GRIS		A
	096000	Tube PVC Ø 50 mm / longueur 60 mm pour coller deux fittings PVC	3.00/pce
	096001	Tube PVC Ø 63 mm / longueur 75 mm pour coller deux fittings PVC	3.60/pce
	096010	Tube PVC Ø 75 mm / longueur 88 mm pour coller deux fittings PVC	6.40/pce
	MANCHON UNION PVC-PE		A
	096002	Manchon union PVC-PE 50 mm	36.00
	096003	Manchon union PVC-PE 63 mm	39.00
	COLLECTEUR "F" 3 ENTREES / 1 SORTIE – AVEC 2 BOUCHONS		C
	091920	Collecteur F Ø 50 mm	35.00
	091921	Collecteur F Ø 63 mm	69.00
	FITTINGS SPÉCIAUX (des dimensions américaines aux dimensions européennes)		S
	091370	Réduction extérieure Ø 50 mm – extérieure Ø 48 mm	25.00
	091371	Réduction extérieure Ø 63 mm – extérieure Ø 60 mm	25.00
	MANCHON À COLLER SPÉCIAL EN PVC INTERMÉDIAIRE ENTRE "POUCE" ET "MÉTRIQUE"		S
	Dimension	PN	
091287	50 mm x 48,400 mm	16	12.50
091288	63 mm x 60,325 mm	16	13.50



CHAPITRE 9 | FITTINGS EN PVC, ROBINETS, TUYAUX FLEXIBLES ET RIGIDES

Compensateur en caoutchouc soufflet double, colliers de prise en charge et bouchons d'hivernage

NOUVEAU



N° d'article Description Prix CHF

COMPENSATEUR EN CAOUTCHOUC SOUFFLET DOUBLE, TYPE MERENGUE C

Ce produit a été spécialement conçu pour absorber les dilatations et les déformations des tuyaux, les vibrations, les bruits et pour réduire les tensions.

- Compensateur en caoutchouc PN16 soufflet double
- Integral soufflet EPDM
- Raccord en douille de colle PVC-U
- Temp.: -10°C à +80°C
- Compensation +10 / -12 mm

096110	Compensateur en caoutchouc PN16, Ø 50 mm int., épaisseur de paroi 5,5 mm, longueur d'installation 200 mm	427.00
096111	Compensateur en caoutchouc PN16, Ø 63 mm int., épaisseur de paroi 6,3 mm, longueur d'installation 230 mm	549.00
096112	Compensateur en caoutchouc PN16, Ø 75 mm int., épaisseur de paroi 7,0 mm, longueur d'installation 270 mm	629.00



COLLIERS DE PRISE EN CHARGE A

pour installer des sondes de températures, etc. ½" int. et ¾" int.

096250	(a) Colliers de prise en charge	40 mm x ½"	19.40
096251	(a) Colliers de prise en charge	50 mm x ½"	20.60
096252	(a) Colliers de prise en charge	63 mm x ½"	26.20
096253	(a) Colliers de prise en charge	75 mm x ½"	31.60
096254	(b) Réduction ½" x ¾"	PN 10	10.60
096259	(b) Réduction ½" x ¼"	PN 10	10.60



BOUCHONS D'HIVERNAGE A

096065	Bouchon d'hivernage n°9, 38/45 mm (1¼")	11.00
096067	Bouchon d'hivernage n°10, 43/50 mm (1½")	11.80
096066	Bouchon d'hivernage n°11, 49/56 mm (1¾")	13.80
096068	Bouchon d'hivernage n°12, 56/62 mm (2")	16.00



BOUCHONS EN ABS AVEC O-RING A

045-014	Bouchon 1½" avec O-Ring	12.00
045-015	Bouchon 2" avec O-Ring	13.00



Etanchéités et collerettes



N° d'article	Description	Prix CHF
<p>COLLERETTES MURALES POUR TRAVERSEES DE TUYAU EPDM</p> <p>Pouvoir d'étanchéité jusqu'à 60 m colonne d'eau, le set de montage de la collerette murale comprend: 1 collerette et 2 colliers de tension en inox</p>		C
096191	pour dimension extérieure des tuyaux Ø 50 mm	85.00
096192	pour dimension extérieure des tuyaux Ø 63 mm	88.00
096193	pour dimension extérieure des tuyaux Ø 75 mm	90.00
096194	pour dimension extérieure des tuyaux Ø 90 mm	98.00
096195	pour dimension extérieure des tuyaux Ø 110 mm	110.00



N° d'article	Description	Prix CHF
<p>JOINT DE PASSAGE DE MUR UNIVERSEL</p> <p>Est utilisé pour étanchéifier un passage de mur par carottage. Est à utiliser sur le mur extérieur. Etanche contre les fuites de gaz et d'eau. Dans la partie intérieure du local technique, le tuyau doit impérativement être fixé par un support ou un deuxième joint de passage de mur. Ce passage de mur ne peut pas être considéré comme point d'appui.</p>		C

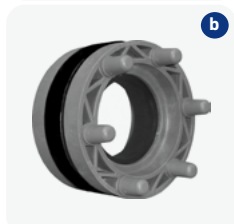

096196	(a) Joint de passage de mur U100 pour tuyaux Ø 50 mm joint EPDM, anneau de compression PVC, vis inox	64.00
096203	(a) Joint de passage de mur U100 pour tuyaux Ø 63 mm joint EPDM, anneau de compression PVC, vis inox	64.00
096197	(b) Joint de passage de mur U150 pour tuyaux Ø 75 mm joint EPDM, anneau de compression PVC, vis inox	137.00
096199	(b) Joint de passage de mur U150 pour tuyaux Ø 90 mm joint EPDM, anneau de compression PVC, vis inox	137.00
096198	(c) Joint de passage de mur multitrous U100 avec bouchons pour tuyaux 2 x 25 mm et 2 x 20 mm	137.00
096204	(c) Joint de passage de mur multitrous U100 avec bouchons pour tuyaux 4 x 25 mm	137.00
096205	(c) Joint de passage de mur multitrous U100 avec bouchons pour tuyaux 4 x 20 mm	137.00
096206	(d) Joint d'obturation U100 avec tension centrale	50.00
096207	(e) Joint d'obturation U150 avec tension centrale	149.00



AS indication de tuyauterie



N° d'article	Description	Prix CHF
AS PLAQUES D'INDICATION AVEC SUPPORT Plaque d'indication avec socle en matière synthétique. Plaque bleue 46 x 106 mm avec inscription blanche en 2 langues (allemand et français).		A
096119	Support avec socle sans plaque d'indication	11.20
096130	Plaque d'indication "von Heizung / retour chauffage"	13.40
096129	Plaque d'indication "zur Heizung / vers chauffage"	13.40
096127	Plaque d'indication "Ansaugung / aspiration"	13.40
096149	Plaque d'indication "Überlauf / débordement"	13.40
096125	Plaque d'indication "Kanalisation / E.U."	13.40
096121	Plaque d'indication "Bodenablauf / bond de fond"	13.40
096126	Plaque d'indication "Meteorwasser / E.C."	13.40
096124	Plaque d'indication "zum Dach / vers toit"	13.40
096128	Plaque d'indication "Bypass / bypass"	13.40
096123	Plaque d'indication "vom Dach / retour toit"	13.40
096120	Plaque d'indication "Skimmer / skimmer"	13.40
096122	Plaque d'indication "Düsen / buses"	13.40



AS AUTOCOLLANT POUR DIRECTION DU FLUX Autocollant pour direction du flux bleu avec inscription blanche, pour coller directement sur la tuyauterie, la flèche qui se trouve dans la mauvaise direction doit être découpée, en 2 langues (allemand et français).		A
096137	Autocollant de descr. bleu "von Heizung / retour chauffage"	15.60
096146	Autocollant de descr. bleu "zur Heizung / vers chauffage"	15.60
096138	Autocollant de descr. bleu "Überlauf / débordement"	15.60
096147	Autocollant de descr. bleu "Luftleitung / air"	15.60
096140	Autocollant de descr. bleu "Kanalisation / E.U."	15.60
096143	Autocollant de descr. bleu "Bodenablauf / bond de fond"	15.60
096145	Autocollant de descr. bleu "Meteorwasser / E.C."	15.60
096148	Autocollant de descr. bleu "zum Dach / vers toit"	15.60
096139	Autocollant de descr. bleu "Bypass / bypass"	15.60
096141	Autocollant de descr. bleu "vom Dach / retour toit"	15.60
096144	Autocollant de descr. bleu "Skimmer / skimmer"	15.60
096142	Autocollant de descr. bleu "Düse / buses"	15.60

AS indication de tuyauterie



N° d'article	Description	Prix CHF
AS AUTOCOLLANT DE DESCRIPTION Autocollant de description en matière synthétique, pour coller directement sur la tuyauterie		A
096135	Autocollant blanc "Quickflock"	13.40
096134	Autocollant rouge "Bayrosoft"	13.40
096131	Autocollant bleu "Chloriliquid"	13.40
096133	Autocollant rouge "pH-Plus"	13.40
096132	Autocollant blanc "pH-Minus"	13.40
096136	Autocollant bleu "Entleerung / vidange"	13.40
096156	Autocollant blanc "APF"	13.40
096157	Autocollant bleu "ACO"	13.40



Vannes à boisseau sphériques

N° d'article Description Type UE Prix CHF

VANNES À BOISSEAU SPÉRIQUES "SAFE"

- résistantes aux UV et à la corrosion
- joint de bille PE / - O-Ring EPDM
- la bille est fixée des deux côtés par une bague de pression
- montables et démontables radialement et possèdent une bille avec un logement flottant
- fonctionnent sans à-coups et la bague de pression peut être démontée à l'aide d'une poignée

A



VANNE À BOISSEAU À COLLER

A

N° d'article	Description	Type	UE	Ø	Prix CHF
093200	Vanne à boisseau à coller	PN16	40	Ø 16 mm	15.00
093201	Vanne à boisseau à coller	PN16	40	Ø 20 mm	17.00
093202	Vanne à boisseau à coller	PN16	40	Ø 25 mm	21.00
093203	Vanne à boisseau à coller	PN16	40	Ø 32 mm	24.00
093204	Vanne à boisseau à coller	PN16	16	Ø 40 mm	30.00
093205	Vanne à boisseau à coller	PN16	16	Ø 50 mm	32.00
093206	Vanne à boisseau à coller	PN16	10	Ø 63 mm	48.00
093207	Vanne à boisseau à coller	PN10	4	Ø 75 mm	186.00
093208	Vanne à boisseau à coller	PN10	3	Ø 90 mm	238.00
093209	Vanne à boisseau à coller	PN10	3	Ø 110 mm	314.00



VANNE À BOISSEAU AVEC RACCORDS PE

A

N° d'article	Description	Type	UE	Ø	Prix CHF
093212	Vanne à boisseau avec raccords PE	PN16	10	Ø 50 mm	64.00
093213	Vanne à boisseau avec raccords PE	PN16	6	Ø 63 mm	84.00
093214	Vanne à boisseau avec raccords PE	PN10	4	Ø 75 mm	350.00
093215	Vanne à boisseau avec raccords PE	PN10	3	Ø 90 mm	390.00



VANNE À BOISSEAU TARAUDÉ



A

N° d'article	Description	Type	UE	Ø	Prix CHF
093220	Vanne à boisseau taraudé	PN10	40	¾" int.	19.00
093221	Vanne à boisseau taraudé	PN10	40	½" int.	24.00
093222	Vanne à boisseau taraudé	PN10	40	¾" int.	30.00
093223	Vanne à boisseau taraudé	PN10	40	1" int.	34.00
093224	Vanne à boisseau taraudé	PN10	16	1¼" int.	41.00
093225	Vanne à boisseau taraudé	PN10	16	1½" int.	45.00
093226	Vanne à boisseau taraudé	PN10	10	2" int.	56.00

Vannes à boisseau sphériques

N° d'article	Description	Type	UE		Prix CHF
VANNE À 3-VOIES À COLLER					A
093233	(a) Vanne à 3-voies à coller	PN16	1	Ø 40 mm	160.00
093234	(a) Vanne à 3-voies à coller	PN16	1	Ø 50 mm	170.00
093235	(a) Vanne à 3-voies à coller	PN16	1	Ø 63 mm	210.00
ROBINETS DE LABORATOIRE					A
093059	(b) Robinet de laboratoire en DN6 3/8" ext. x 1/4" int. sans accessoires				24.00
093060	(c) Robinet de laboratoire en DN6 PVC 1/4" BSP EPDM				22.00
093061	(d) Douille en PVC 1/4" fileté				2.40
093062	O-Ring 10 x 2				1.80
093063	Mamelon double PVC BSP/NPT 1/4" fileté				1.60
093070	(e) Micro-robinet PVC 1/4" int. x 1/4" int. double mamelon 2 x 1/4" ext. et douille 1/4" ext. incl.				24.00
PIECES DE RECHANGE POUR VANNES A BOISSEAU					A
096-250	(f) Pièce folle PE avec embout 20 mm				9.00
096-251	(f) Pièce folle PE avec embout 25 mm				9.00
096-196	(f) Pièce folle PE avec embout 32 mm				10.80
096-197	(f) Pièce folle PE avec embout 40 mm				17.20
096-198	(f) Pièce folle PE avec embout 50 mm				18.20
096-199	(f) Pièce folle PE avec embout 63 mm				30.00
096-195	(f) Pièce folle PE avec embout 75 mm				35.00
096-194	(f) Pièce folle PE avec embout 90 mm				43.00
096-252	(f) Pièce folle PE avec embout 110 mm				62.00
096-221	(g) Pièce folle PVC avec embout à coller 20 mm				5.00
096-222	(g) Pièce folle PVC avec embout à coller 25 mm				6.00
096-223	(g) Pièce folle PVC avec embout à coller 32 mm				7.00
096-224	(g) Pièce folle PVC avec embout à coller 40 mm				8.40
096-225	(g) Pièce folle PVC avec embout à coller 50 mm				14.00



	N° d'article	Description	Prix CHF
	PIECES DE RECHANGE POUR VANNES A BOISSEAU		A
	096-255	(h) Pièce folle PVC avec manchon à coller 16 mm	3.80
	096-256	(h) Pièce folle PVC avec manchon à coller 20 mm	3.80
	096-257	(h) Pièce folle PVC avec manchon à coller 25 mm	6.60
	096-258	(h) Pièce folle PVC avec manchon à coller 32 mm	7.20
	096-200	(h) Pièce folle PVC avec manchon à coller 40 mm	8.80
	096-201	(h) Pièce folle PVC avec manchon à coller 50 mm	9.80
	096-202	(h) Pièce folle PVC avec manchon à coller 63 mm	13.00
	096-203	(h) Pièce folle PVC avec manchon à coller 75 mm	28.00
	096-259	(h) Pièce folle PVC avec manchon à coller 90 mm	33.00
	096-260	(h) Pièce folle PVC avec manchon à coller 110 mm	48.00
	096-230	(i) Pièce folle PVC avec filetage int. 1/2"	9.00
	096-231	(i) Pièce folle PVC avec filetage int. 3/4"	11.00
	096-232	(i) Pièce folle PVC avec filetage int. 1"	14.40
	096-233	(i) Pièce folle PVC avec filetage int. 1 1/4"	17.40
	096-234	(i) Pièce folle PVC avec filetage int. 1 1/2"	19.20
	096-235	(i) Pièce folle PVC avec filetage int. 2"	24.00
	096-236	(i) Pièce folle PVC avec filetage int. 2 1/2"	34.00
	096-237	(i) Pièce folle PVC avec filetage int. 4"	58.00
	096-238	(j) Pièce folle PVC avec filetage ext. 1/2"	9.00
	096-240	(j) Pièce folle PVC avec filetage ext. 3/4"	11.00
	096-241	(j) Pièce folle PVC avec filetage ext. 1"	14.40
096-242	(j) Pièce folle PVC avec filetage ext. 1 1/4"	17.40	
096-243	(j) Pièce folle PVC avec filetage ext. 1 1/2"	19.20	
096-244	(j) Pièce folle PVC avec filetage ext. 2"	24.00	
096-215	(k) O-Ring pour vanne à boisseau PVC SAFE 32 mm	2.40	
096-216	(k) O-Ring pour vanne à boisseau PVC SAFE 40/50 mm	6.40	
096-217	(k) O-Ring pour vanne à boisseau PVC SAFE 63 mm	9.00	
096-218	(k) O-Ring pour vanne à boisseau PVC SAFE 75 mm	10.60	



N° d'article Description Prix CHF

GF VANNES À BOISSEAU SPHERIQUES 542 EN PVC PN 16 (GEORG FISCHER / SWISS MADE)
 Pression de service 16 bars, couleur gris / poignée bleue, joint HD-PE / lubrifiant Compound,
 construction monobloc, démontable et remontable radialement

A

VANNE À BOISSEAU SPHÉRIQUE À COLLER

A

N° d'article	Description	UE	Ø	Prix CHF
093150	Vanne à boisseau sphérique à coller	12	Ø 20 mm	30.00
093151	Vanne à boisseau sphérique à coller	6	Ø 25 mm	35.00
093152	Vanne à boisseau sphérique à coller	6	Ø 32 mm	45.00
093153	Vanne à boisseau sphérique à coller	6	Ø 40 mm	53.00
093154	Vanne à boisseau sphérique à coller	6	Ø 50 mm	66.00
093155	Vanne à boisseau sphérique à coller	4	Ø 63 mm	96.00



VANNE À BOISSEAU SPHÉRIQUE RACCORDS PE

A

093156	Vanne à bois. sphérique raccords PE	12	Ø 20 mm	39.00
093157	Vanne à bois. sphérique raccords PE	6	Ø 25 mm	52.00
093158	Vanne à bois. sphérique raccords PE	6	Ø 32 mm	62.00
093159	Vanne à bois. sphérique raccords PE	6	Ø 40 mm	75.00
093160	Vanne à bois. sphérique raccords PE	6	Ø 50 mm	84.00
093161	Vanne à bois. sphérique raccords PE	4	Ø 63 mm	120.00



VANNE À BOISSEAU SPHÉRIQUE TARAUDÉ

A

093162	Vanne à boisseau sphérique taraudé	6	½" int.	37.00
093163	Vanne à boisseau sphérique taraudé	6	¾" int.	39.00
093164	Vanne à boisseau sphérique taraudé	6	1" int.	49.00
093165	Vanne à boisseau sphérique taraudé	6	1¼" int.	58.00
093166	Vanne à boisseau sphérique taraudé	6	1½" int.	75.00
093167	Vanne à boisseau sphérique taraudé	4	2" int.	105.00





N° d'article	Description	Prix CHF
PIECES DE RECHANGE POUR VANNES A BOISSEAU SPHERIQUES GF 542		A
096-190	(a) Poignée bleue pour robinet 542 Ø 40 - 50 mm	15.00
096-191	(a) Poignée bleue pour robinet 542 Ø 63 mm	15.00
096-180	(b) Pièce folle longue PE Ø 32 mm	32.00
096-181	(b) Pièce folle longue PE Ø 40 mm	36.20
096-182	(b) Pièce folle longue PE Ø 50 mm	42.80
096-183	(b) Pièce folle longue PE Ø 63 mm	49.40
096-184	(c) O-Ring pour robinet 542 Ø 32 mm	4.80
096-185	(c) O-Ring pour robinet 542 Ø 40 mm	8.00
096-186	(c) O-Ring pour robinet 542 Ø 50 mm	8.00
096-187	(c) O-Ring pour robinet 542 Ø 63 mm	8.80

Vannes à boisseau sphériques Coloro



N° d'article Description Prix CHF

GF VANNES A BOISSEAU SPHERIQUES COLORO EN PVC PN 16 (GEORG FISCHER / SWISS MADE)

Pression de service 16 bars, couleur gris / poignée bleue, joint HD-PE / lubrifiant Compound, construction monobloc, démontable et remontable radialement

A

N° d'article	Description	UE	Prix CHF
093101*	(a) Vanne à boisseau sphérique à coller	12 Ø 25 mm	37.00
093102*	(a) Vanne à boisseau sphérique à coller	12 Ø 32 mm	47.00
093110*	(b) Vanne à bois. sphérique raccords PE	6 Ø 20 mm	41.00
093111*	(b) Vanne à bois. sphérique raccords PE	5 Ø 25 mm	54.00
093112*	(b) Vanne à bois. sphérique raccords PE	5 Ø 32 mm	64.00
093113*	(b) Vanne a bois. spherique raccords PE	5 Ø 40 mm	77.00
093115*	(b) Vanne à bois. sphérique raccords PE	4 Ø 63 mm	122.00
093120*	(c) Vanne à boisseau sphérique taraudé	½" int.	39.00
093122*	(c) Vanne à boisseau sphérique taraudé	1" int.	52.00
093123*	(c) Vanne à boisseau sphérique taraudé	1¼" int.	60.00
093132*	(d) Vanne à boisseau sphérique PVC-PE	Ø 63 mm	112.00

*Jusqu'à épuisement du stock!





N° d'article	Description	Prix CHF
PIECES DE RECHANGE POUR VANNES A BOISSEAU SPHERIQUES GF COLORO		A
096-112*	Poignée bleue pour robinet Ø 40 – 50 mm	15.00
096-113*	Poignée bleue pour robinet Ø 63 mm	15.00
096-122*	Poignée rouge pour robinet Ø 40 – 50 mm	15.00
096-132*	Poignée verte pour robinet Ø 40 – 50 mm	15.00
096-133*	Poignée verte pour robinet Ø 63 mm	15.00
096-142*	Poignée blanche pour robinet Ø 40 – 50 mm	15.00
096-143*	Poignée blanche pour robinet Ø 63 mm	15.00
096-160*	(a) Pièce folle PE pour robinet Ø 32 mm	16.20
096-161*	(a) Pièce folle PE pour robinet Ø 40 mm	21.40
096-162*	(a) Pièce folle PE pour robinet Ø 50 mm	23.60
091292*	(b) O-Ring pour robinet Ø 20 mm	1.90
091293*	(b) O-Ring pour robinet Ø 25 mm	2.60
091294*	(b) O-Ring pour robinet Ø 32 mm	3.30
091295*	(b) O-Ring pour robinet Ø 40 mm	3.70
091296*	(b) O-Ring pour robinet Ø 50 mm	3.70
091297*	(b) O-Ring pour robinet Ø 63 mm	4.90

*Jusqu'à épuisement du stock!



Vannes à boisseau sphériques



N° d'article Description Prix CHF

FIP VANNES A BOISSEAU SPHERIQUE EN PVC PN 16

Pression de service 16 bars, couleur gris / poignée bleue, joints PE, O-Ring EPDM, boule sécurisée des deux côtés avec bague de serrage, démontable et remontable radialement

A

N° d'article	Description	Ø	Prix CHF
096040	(a) Vanne à boisseau sphérique à coller	Ø 16 mm	25.00
096041	(a) Vanne à boisseau sphérique à coller	Ø 20 mm	27.00
096042	(a) Vanne à boisseau sphérique à coller	Ø 25 mm	28.00
096043	(a) Vanne à boisseau sphérique à coller	Ø 32 mm	41.00
096044	(a) Vanne à boisseau sphérique à coller	Ø 40 mm	43.00
096045	(a) Vanne à boisseau sphérique à coller	Ø 50 mm	45.00
096046	(a) Vanne à boisseau sphérique à coller	Ø 63 mm	69.00
096047	(b) Vanne à boisseau sphérique à coller	Ø 75 mm	258.00
096048	(b) Vanne à boisseau sphérique à coller	Ø 90 mm	314.00
096151	(c) Pièce folle PE pour vanne FIP	Ø 50 mm	19.80
096152	(c) Pièce folle PE pour vanne FIP	Ø 56 mm	32.80
096153	(c) Pièce folle PE pour vanne FIP	Ø 63 mm	32.80
096154	(c) Pièce folle PE pour vanne FIP	Ø 75 mm	58.80
096155	(c) Pièce folle PE pour vanne FIP	Ø 90 mm	76.00



CEPEX VANNES A BOISSEAU SPHERIQUES EN PVC PN 16

Boule sécurisée des deux côtés, couleur gris, poignée rouge, joints EPDM

A

N° d'article	Description	UE	Ø	Prix CHF
096071	Cepex vanne à boisseau sphérique à coller	10	Ø 25 mm	21.00
096072	Cepex vanne à boisseau sphérique à coller	8	Ø 32 mm	30.00
096073	Cepex vanne à boisseau sphérique à coller	6	Ø 40 mm	35.00
096074	Cepex vanne à boisseau sphérique à coller	10	Ø 50 mm	36.00
096075	Cepex vanne à boisseau sphérique à coller	10	Ø 63 mm	45.00
096076	Cepex vanne à boisseau sphérique à coller	4	Ø 75 mm	186.00
096077	Cepex vanne à boisseau sphérique à coller	2	Ø 90 mm	286.00



VDL VANNES A BOISSEAU SPHERIQUES EN PVC

A





N° d'article	Description	Ø	Prix CHF
096210	Vanne à boisseau sphérique à coller VDL	Ø 50 mm	52.00
096211	Vanne à boisseau sphérique à coller VDL	Ø 63 mm	71.00



Clapets anti-retour et voyants de contrôle

	N° d'article	Description		Prix CHF
	MAITEC CLAPETS ANTI-RETOUR EN PVC AVEC MANCHON A COLLER PN 16 Pression constante de ressort 16 bars, couleur gris, O-Ring EPDM			A
	093239	(a) Clapets anti-retour	Ø 16 mm	31.00
	093240	(a) Clapets anti-retour	Ø 20 mm	33.00
	093241	(a) Clapets anti-retour	Ø 25 mm	35.00
	093242	(a) Clapets anti-retour	Ø 32 mm	43.00
	093243	(a) Clapets anti-retour	Ø 40 mm	47.00
	093244	(a) Clapets anti-retour	Ø 50 mm	56.00
	093245	(a) Clapets anti-retour	Ø 63 mm	69.00
	093246	(a) Clapets anti-retour	Ø 75 mm	274.00
	093247	(b) Clapets anti-retour "transparent"	Ø 20 mm	32.00
	093248	(b) Clapets anti-retour "transparent"	Ø 50 mm	62.00
	093249	(b) Clapets anti-retour "transparent"	Ø 63 mm	98.00
	093260	(c) Crépine 50 mm pour clapet anti-retour		9.00
093261	(c) Crépine 63 mm pour clapet anti-retour		11.00	
	FIP CLAPET ANTI-RETOUR A PISTON			A
	096026	Clapet anti-retour à piston	Ø 50 mm	224.00
	096027	Clapet anti-retour à piston	Ø 63 mm	330.00
	096028	Clapet anti-retour à piston	Ø 75 mm	518.00
	VOYANT DE CONTRÔLE À COLLER			A
	096062	Voyant de contrôle à coller	Ø 50 mm	42.00
	096063	Voyant de contrôle à coller	Ø 63 mm	48.00
	096176	Voyant de contrôle à coller	Ø 75 mm	150.00
	096178	Voyant de contrôle à coller	Ø 90 mm	165.00
	096177	Voyant de contrôle à coller	Ø 110 mm	226.00
	096179	Voyant de contrôle à coller	Ø 140 mm	330.00

Clapets manuels et jeux de flasque





	N° d'article	Description	Prix CHF	
	VDL CLAPET MANUELS Pression d'utilisation 2,5 bars, O-Ring EPDM		A	
	093050	(a) Clapet manuel, DN 40 / Ø 50 mm	60.00	
	093051	(a) Clapet manuel, DN 50 / Ø 63 mm	89.00	
	093052	(a) Clapet manuel, DN 65 / Ø 75 mm	130.00	
	093053	(a) Clapet manuel, DN 80 / Ø 90 mm	193.00	
	093054	(a) Clapet manuel, DN 100 / Ø 110 mm	238.00	
	093058	(b) Clapet manuel 1½" ext. x douille NW 38	32.00	
	CEPEX CLAPET MANUEL PVC-U		A	
		Type		
	096261	Clapet manuel, DN 80 / Ø 90 mm	PN 10	176.00
	096262	Clapet manuel, DN 100 / Ø 110 mm	PN 10	182.00
	096263	Clapet manuel, DN 125 / Ø 125/140 mm	PN 10	252.00
	096264	Clapet manuel, DN 150 / Ø 160 mm	PN 10	280.00
	CEPEX JEU DE FLASQUES POUR CLAPET MANUEL PVC-U		A	
		Type		
	096272	Jeu de flasques, DN 80 / Ø 90 mm pour article 096261	PN 10	118.00
	096273	Jeu de flasques, DN 100 / Ø 110 mm pour article 096262	PN 10	128.00
	096274	Jeu de flasques, DN 110 / Ø 125 mm pour article 096263	PN 10	163.00
	096268	Jeu de flasques, DN 125 / Ø 140 mm pour article 096263	PN 10	184.00
096269	Jeu de flasques, DN 150 / Ø 160 mm pour article 096264	PN 10	274.00	





N° d'article	Description	Prix CHF
VANNES MOTORISÉES 2 VOIES		C
096030	(a) Vanne motorisée 2 voies 230 V AC/DC, d 50 mm	735.00
096031	(a) Vanne motorisée 2 voies 230 V AC/DC, d 63 mm	761.00
096032	(a) Vanne motorisée 2 voies 24 V AC/DC, d 50 mm	735.00
096033	(a) Vanne motorisée 2 voies 24 V AC/DC, d 63 mm	761.00
096034	(b) S2A, 2 interrupteurs de fin de course	157.00
VANNES MOTORISÉES 3 VOIES		C
<ul style="list-style-type: none"> • Moteurs électriques de série avec commande de secours manuelle intégrée • Retour d'information par contact libre de potentiel • Rotation gauche / droite • Construction robuste et stable • Pas de coups de bélier dans la conduite en raison des temps de fonctionnement définis • Indice de protection IP 54 & 65 		
093055	(c) Vanne motorisée 3 voies 230 V AC/DC, d 50 mm	1'334.00
093049	(c) Vanne motorisée 3 voies 230 V AC/DC, d 63 mm	1'932.00
093056	(c) Vanne motorisée 3 voies 24 V AC/DC, d 50 mm	1'334.00
093057	(c) Vanne motorisée 3 voies 24 V AC/DC, d 63 mm	1'932.00







Mastic d'étanchéité et brides en inox

N° d'article	Description	Prix CHF	
			
MASTIC D'ÉTANCHÉITÉ ADHESEAL A Adhérence sur métal, mat. synthétique, verre, bois et aluminium, pour usage universel et pour travaux de collage ou d'étanchéité, non résistant à la moisissure, utilisable sous l'eau ou sur surface humide.			
096160	(a) Mastic d'étanchéité 290 ml blanc	62.00	
096163	(a) Mastic d'étanchéité 290 ml gris clair	62.00	
096164	(a) Mastic d'étanchéité 290 ml gris souris	62.00	
096165	(a) Mastic d'étanchéité 290 ml noir	62.00	
			
MASTIC D'ÉTANCHÉITÉ POUR JOINTS EASY SEAL A Ne contient pas de solvants, bonne adhérence sur la pierre naturelle, moisissure retardée, bonne résistance aux UV, seulement utilisable sur surface sèche			
096166	(b) Mastic pour joints blanc	64.00	
			
MASTIC D'ÉTANCHÉITÉ GRIFFON A			
096105	(c) Mastic d'étanchéité Griffon 425 gr. gris	38.00	
096106	(c) Mastic d'étanchéité Griffon 425 gr. blanc	38.00	
			
BRIDES EN INOX A			
096300	(d) Brides en V4A, largeur 12 mm	10 - 16 mm	5.20
096301	(d) Brides en V4A, largeur 12 mm	12 - 20 mm	5.20
096302	(d) Brides en V4A, largeur 12 mm	16 - 25 mm	5.20
096303	(d) Brides en V4A, largeur 12 mm	20 - 32 mm	5.20
096304	(d) Brides en V4A, largeur 12 mm	25 - 40 mm	5.20
096305	(d) Brides en V4A, largeur 12 mm	35 - 50 mm	5.40
096306	(d) Brides en V4A, largeur 12 mm	40 - 60 mm	5.40
096307	(d) Brides en V4A, largeur 12 mm	50 - 70 mm	5.80



CHAPITRE 9 | FITTINGS EN PVC, ROBINETS, TUYAUX FLEXIBLES ET RIGIDES







Tangit et Griffon

N° d'article	Description	UE	Prix CHF
 <p>TANGIT N'utilisez jamais du Tangit avec du tuyau flexible!</p>			A
096080	(a) Colle 125 g	12 tubes	22.00
096081	(a) Colle 250 g	12 boîtes	34.00
096082	(a) Colle 500 g	12 boîtes	58.00
096083	(a) Colle 1 kg	6 boîtes	106.00
096084	(b) Décapant 1 l	12 boîtes	68.00
096086	(c) Lingettes de nettoyage, Boîte de 100 lingettes, Lingettes de nettoyage pour joints de soudure en plastique PE, PP, PB et PVDF	8 boîtes	52.00
 <p>GRIFFON Colle PVC WDF-05 thixotrope bleue et à prise très rapide pour coller les tuyaux flexibles, les tuyaux PVC rigides, les fittings, pour une utilisation dans des conditions humides et les réparations</p>			A
096093	(d) Colle WDF-05 250 ml avec pinceau	12 boîtes	28.00
096094	(d) Colle WDF-05 500 ml avec pinceau	12 boîtes	42.00
 <p>GRIFFON Colle Uni pour collages PVC universels (également ABS)</p>			A
096102	(e) Colle Uni 100 Original 250 ml avec pinceau	24 boîtes	28.00
096100	(e) Colle Uni 100 Original 500 ml avec pinceau	12 boîtes	43.00
096101	(e) Colle Uni 100 Original 1000 ml avec pinceau	8 boîtes	73.00
096095	(f) Colle Uni 100 XT 250 ml avec pinceau	24 boîtes	28.00
096096	(f) Colle Uni 100 XT 500 ml avec pinceau	12 boîtes	43.00
096097	(f) Colle Uni 100 XT 1000 ml avec pinceau	8 boîtes	73.00
096099	Colle Uni 100 GT (pour grands Ø) 1000 ml avec pinceau	8 boîtes	73.00
096098	(g) Décapant TI 1 l	6 boîtes	49.00
096107	(g) Décapant TI 125 ml	8 boîtes	13.60
			
			
			
			



CHAPITRE 9 | FITTINGS EN PVC, ROBINETS, TUYAUX FLEXIBLES ET RIGIDES

Griffon, Pevicol, Teflon et Tangit

	N° d'article	Description	UE	Prix CHF
 <p>a</p> <p>NOU-VEAU</p>	<p>GRIFFON Colle pour films PVC entre eux et sur PVC rigide, caoutchouc, toile de chanvre et bois</p>			A
	096187	(a) Colle M-385, 250 ml avec pinceau	12 boîtes	25.00
 <p>b</p>	<p>COLLE PEVICOL Spécialement pour tuyaux flexibles - N'utilisez jamais du Pevicol avec de l'ABS!</p>			A
	096090	(b) Colle 285 g	20 tubes	51.00
	096091	(b) Colle 570 g	16 tubes	94.00
 <p>c</p>	<p>RUBAN TEFLON</p>			A
	096089	(c) Ruban téflon 12 mm de largeur		2.60
	096070	(d) Ruban téflon EXTRALARGE 19 mm x 0,2 mm		3.80
	096087	(e) Unilock fil pour raccord fileté 160 m	20 boîtes	30.00
	096092	(f) Loctite étanchéité pour filets, tube à 100 ml	12 tubes	106.00
 <p>d</p>	096079	(g) Loxeal pâte à joint rouge, tube 75 ml	12 tubes	36.00
	 <p>e</p>			
 <p>f</p>				
	 <p>g</p>			



CHAPITRE 9 | FITTINGS EN PVC, ROBINETS, TUYAUX FLEXIBLES ET RIGIDES

Fittings en PVC rigide couleur: gris (RAL 7011), dimensions: conformes aux normes DIN 8063

N° d'article Description Prix CHF

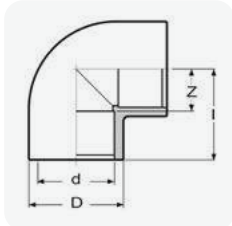

COUDE 90°

S

N° d'article	d	D	l	Z		Prix CHF
091801	12	16	19	7	PN 16	2.80
091802	16	21	23	9	PN 16	2.80
091803	20	25	27	11	PN 16	2.80
091804	25	31	33	14	PN 16	3.40
091805	32	40	39	17	PN 16	4.70
091806	40	49	47	21	PN 16	7.00
091807	50	60	57	26	PN 16	7.80
091809	63	75,5	72	34	PN 16	12.00
091811	75	87,5	82	38	PN 16	23.50
091812	90	105	97	46	PN 16	34.50
091813	110	129	118	56	PN 16	57.50
091814	125	145	135	66	PN 16	77.00
091815	140	162	149	72	PN 16	88.00
091816	160	185	167	81	PN 16	129.00

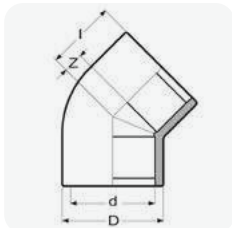

COUDE 45°

S

N° d'article	d	D	l	Z		Prix CHF
091783	12	16	16	4	PN 16	3.40
091784	16	21	18	4	PN 16	3.40
091785	20	25	21	5	PN 16	3.40
091786	25	31	25	6	PN 16	4.40
091787	32	40,5	30	8	PN 16	5.60
091788	40	49,5	36	10	PN 16	7.00
091790	50	60	43	12	PN 16	8.00
091792	63	75	53	15	PN 16	11.50
091793	75	87,5	61	17	PN 16	21.40
091794	90	106	72	21	PN 16	34.50
091795	110	129	86	25	PN 16	57.00
091796	125	145	96	27	PN 16	77.00
091797	140	162	107	30	PN 16	86.00
091798	160	185	121	34	PN 16	135.00



CHAPITRE 9 | FITTINGS EN PVC, ROBINETS, TUYAUX FLEXIBLES ET RIGIDES

Fittings en PVC rigide couleur: gris (RAL 7011), dimensions: conformes aux normes DIN 8063

N° d'article Description Prix CHF



a

(a) COUDE 45°, INTERIEUR / EXTERIEUR

S

	d	d1	d2	Z	Z1	Z2	l	l1		
091789	50	50	40	11,5	25	21	43	52	PN 10	10.50
091791	63	63	50	11,5	31,5	25,5	50	63	PN 10	14.00

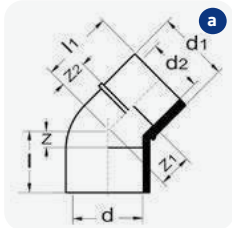

a

(b) COUDE 90°, INTERIEUR / EXTERIEUR

S

	d	d1	d2	Z	Z1	Z2	l	l1		
091808	50	40	32	26	39	35	57	61	PN 10	10.50
091810	63	63	50	32	49	42	70	80	PN 10	17.00



b

(c) COUDE 90° FILETE

S

	d	G								
091842	50	1 ¼"							PN 10	9.50
091843	50	1 ½"							PN 10	9.50
091844	50	2"							PN 10	9.50
091845	63	2"							PN 10	15.00

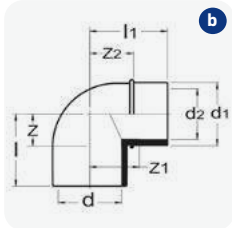

b



c

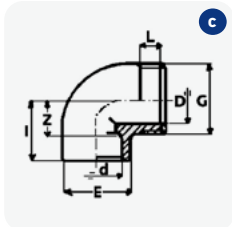

c



CHAPITRE 9 | FITTINGS EN PVC, ROBINETS, TUYAUX FLEXIBLES ET RIGIDES

Fittings en PVC rigide couleur: gris (RAL 7011), dimensions: conformes aux normes DIN 8063

N° d'article Description Prix CHF



(d) COUDE 90°, RENFORCE TARAUDE avec collier

S

N° d'article	d	G	E	PN	Prix CHF
091821	20	½"	30	PN 16	10.00
091822	25	¾"	37	PN 16	10.40
091824	32	1"	45	PN 16	14.40
091825	40	1¼"	53	PN 16	17.20
091826	50	1½"	64	PN 16	22.50
091827	63	2"	76	PN 16	30.00

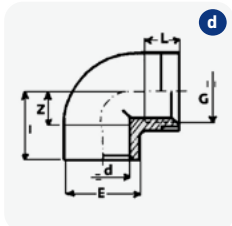

(e) COUDE 90°, RENFORCE TARAUDE sans collier

S

N° d'article	d	G	E	PN	Prix CHF
091833	50	1½"	59,5	PN 10	12.90
091834	63	2"	72	PN 10	23.60

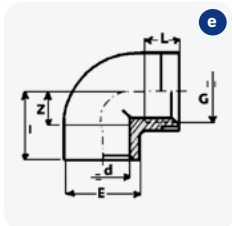

(f) COUDE 90° PVC AVEC VIDANGE AU-DESSUS, MANCHON A COLLER

S

N° d'article	Dimension	Vidange	PN	Prix CHF
091902	50 mm x 50 mm	½"	PN 16	25.00
091903	63 mm x 63 mm	½"	PN 16	34.00
091904	75 mm x 75 mm	½"	PN 16	51.00
091908	90 mm x 90 mm	¾"	PN 16	84.00



(g) COUDE 90° PVC AVEC VIDANGE LATERAL, MANCHON A COLLER

S

N° d'article	Dimension	Vidange	PN	Prix CHF
091905	50 mm x 50 mm	½"	PN 16	26.50
091906	63 mm x 63 mm	½"	PN 16	34.00
091907	75 mm x 75 mm	½"	PN 16	51.00



CHAPITRE 9 | FITTINGS EN PVC, ROBINETS, TUYAUX FLEXIBLES ET RIGIDES

Fittings en PVC rigide couleur: gris (RAL 7011), dimensions: conformes aux normes DIN 8063

N° d'article Description Prix CHF



(a) COURBE 90°

S

	d	E		
091042	20	30	PN 16	11.50
091043	25	36	PN 16	11.50
091044	32	43	PN 16	15.00
091045	40	48	PN 16	20.40
091046	50	63	PN 16	22.00
091047	63	76	PN 16	30.00
091048	75	90	PN 16	69.60
091049	90	108	PN 16	78.20
091050	110	132	PN 12	137.00
091051	125	152	PN 10	148.00
091052	140	165	PN 10	180.00

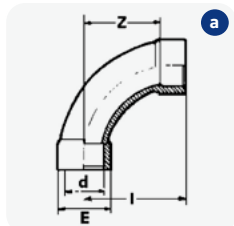

(b) COURBE 90° TRANSPARENT

S

	d	E		
091053	32	43	PN 16	32.00
091054	40	48	PN 16	49.00
091055	50	63	PN 16	87.00
091056	63	76	PN 16	120.00

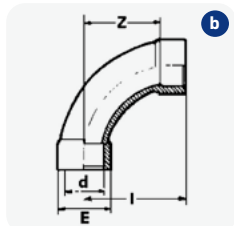

(c) MANCHON UNION A COLLER

S

	d	E		
091740	12	29	PN 16	9.00
091741	16	34	PN 16	9.70
091742	20	40	PN 16	9.90
091743	25	51	PN 16	11.50
091744	32	57	PN 16	15.60
091745	40	71	PN 16	19.80
091746	50	77	PN 16	22.00
091747	63	93	PN 16	26.30
091748	75	115	PN 10	91.00
091749	90	132	PN 6	134.00
091750	110	165	PN 6	145.00

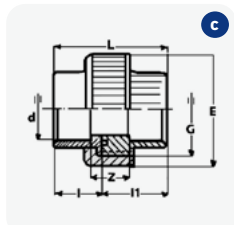

CHAPITRE 9 | FITTINGS EN PVC, ROBINETS, TUYAUX FLEXIBLES ET RIGIDES

Fittings en PVC rigide couleur: gris (RAL 7011), dimensions: conformes aux normes DIN 8063

N° d'article Description Prix CHF



(a) MANCHON UNION TARAUDE

S

	d	G	E		
091774	16	3/8"	37	PN 10	15.00
091775	20	1/2"	46	PN 10	16.00
091776	25	3/4"	56	PN 10	17.20
091777	32	1"	67	PN 10	22.50
091778	40	1 1/4"	82	PN 10	26.30
091779	50	1 1/2"	88	PN 10	25.70
091780	63	2"	106	PN 10	28.90

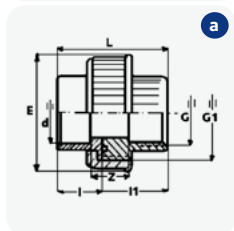

(b) MANCHON UNION FILETE

S

	d	G	E		
091761	20	1/2"	43	PN 10	14.00
091762	25	3/4"	53	PN 10	20.90
091763	32	1"	60	PN 10	23.00
091765	50	1 1/2"	83	PN 10	19.30
091766	50	1 1/2" NPT	83	PN 10	22.50
091768	50	2" blanc avec O-Ring		PN 10	34.00
091768-G	50	2" gris avec O-Ring		PN 10	32.00
091770	63	2"	103	PN 10	32.00
091767	50	1 1/2" blanc avec O-Ring		PN 10	27.00
091769	63	2" blanc avec O-Ring		PN 10	34.00
091781	75	2 1/2"		PN 10	91.00

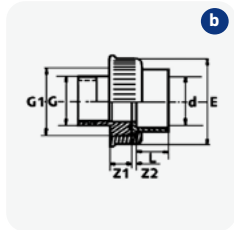

(c) MANCHON UNION REDUIT

S

	d	d1	d2		
091426	50	40	59	PN 16	17.20
091427	63	50	74	PN 16	27.90

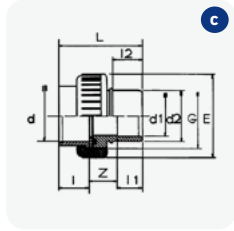

CHAPITRE 9 | FITTINGS EN PVC, ROBINETS, TUYAUX FLEXIBLES ET RIGIDES

Fittings en PVC rigide couleur: gris (RAL 7011), dimensions: conformes aux normes DIN 8063

N° d'article	Description						Prix CHF
(a) ECROUS							S
		d	G	E			
091731	16	¾"	51		PN 16	3.40	
091732	20	1"	57		PN 16	3.40	
091734	25	1¼"	71		PN 16	4.40	
091733	32	1½"	77		PN 16	5.00	
091735	40	2"	93		PN 16	7.00	
091736	50	2¼"	115		PN 16	7.80	
091737	63	2¾"	132		PN 16	11.00	
091738	75	3½"	165		PN 16	40.70	
(b) PIECE FILETEE							S
		d	l	G	E		
091165	40	41	2"	50,8	PN 16	5.60	
091166	50	45	2¼"	57	PN 16	7.00	
091167	63	52	2¾"	70	PN 16	9.00	
091168	75	57	3½"	85	PN 16	39.00	
(c) PIECE FOLLE							S
		d	l	A	D	E	
091144	32	20	36	28	50	PN 16	3.20
091145	40	30	56	48	56	PN 16	3.90
091146	50	34	62	59	62	PN 16	5.00
091147	63	41	78	74	78	PN 16	7.80
091148	75	49	97	91	97	PN 16	17.70

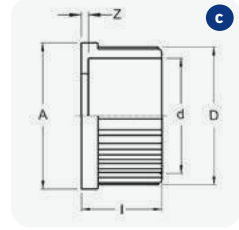
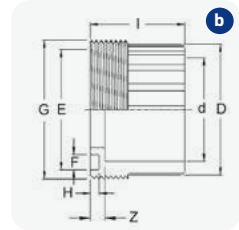
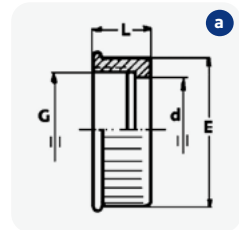

CHAPITRE 9 | FITTINGS EN PVC, ROBINETS, TUYAUX FLEXIBLES ET RIGIDES

Fittings en PVC rigide couleur: gris (RAL 7011), dimensions: conformes aux normes DIN 8063

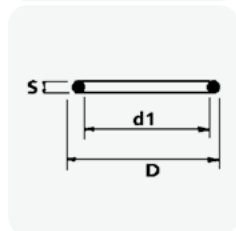

N° d'article Description Prix CHF

O-RING EPDM

S

N° d'article	d	d1	D	Prix CHF
091290	12	12,37	17,61	1.40
091291	16	15,6	20,84	1.80
091292	20	20,3	27,36	1.90
091293	25	28,2	35,26	2.60
091294	32	33	40,06	3.30
091295	40	40,7	51,36	3.70
091296	50	47,1	57,76	3.70
091297	63	59,8	70,46	4.90
091298	75	75,57	86,23	5.40
091299	90	88,27	98,93	5.90
091300	110	113,67	124,33	7.00

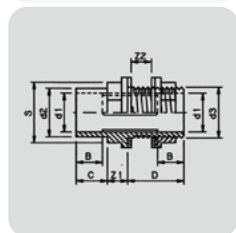

RACCORDS POUR RESERVOIR

S

N° d'article	Description	d1	d2	d3	Prix CHF
091020	20 - 25	20	25	¾"	43.90
091021	25 - 32	25	32	1"	39.60
091022	32 - 40	32	40	1¼"	42.80
091023	40 - 50	40	50	1¾"	51.40
091024	50 - 63	50	63	2"	57.80
091025	50 - 63	50	63	2¼"	57.80
091026	63 - 75	63	75	2½"	85.60
091027	75 - 90	75	90	3"	91.00
091028	90 - 110	90	110	M113	118.00
091029	110 - 125	110	125	M133	145.00



CHAPITRE 9 | FITTINGS EN PVC, ROBINETS, TUYAUX FLEXIBLES ET RIGIDES

Fittings en PVC rigide couleur: gris (RAL 7011), dimensions: conformes aux normes DIN 8063

N° d'article	Description	Prix CHF
		
(a) MAMELONS UNIONS D'ADAPTATION TARAUCES PVC-LAITON		
	d	G
091715*	25	¾"
		PN 16
		40.00
		
(b) MAMELONS UNIONS D'ADAPTATION FILETES PVC-V4A		
	d	G
091719	20	½"
		PN 16
		45.00
091725	25	¾"
		PN 16
		50.00
091720	32	1"
		PN 16
		67.00
091722	40	1¼"
		PN 16
		92.00
091728	50	1½"
		PN 16
		99.00
091730	63	2"
		PN 16
		150.00
		
(c) MAMELONS UNIONS D'ADAPTATION TARAUCES PVC-V4A		
	d	G
091724	20	½"
		PN 16
		40.00
091726	25	¾"
		PN 16
		88.00
091727	40	1¼"
		PN 16
		109.00
091729	50	1½"
		PN 16
		144.00
091723	63	2"
		PN 16
		150.00

*Jusqu'à épuisement du stock!



CHAPITRE 9 | FITTINGS EN PVC, ROBINETS, TUYAUX FLEXIBLES ET RIGIDES

Fittings en PVC rigide couleur: gris (RAL 7011), dimensions: conformes aux normes DIN 8063

N° d'article	Description	Prix CHF		
PIECE T 45°, EGALE				S
	d	E		
091472	20	27	PN 16	11.80
091473	32	41	PN 16	15.00
091474	40	50	PN 16	20.40
091475	50	58	PN 16	24.70
091476	63	73	PN 10	32.10
091477	75	89	PN 10	53.50
091478	90	106	PN 10	106.00
091479	110	132	PN 10	139.00
091480	125	145	PN 10	171.00
091481	140	162	PN 10	290.00
091486	160	182	PN 10	415.00
COUDE Y				S
	d			
091485	63		PN 10	27.90
PIECE Y				S
	d	D		
091482	50	58	PN 16	10.00
091483	63	73	PN 16	14.00
091484	75	89	PN 16	26.00

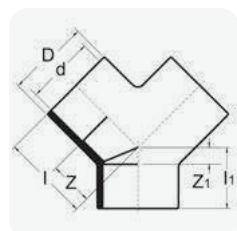
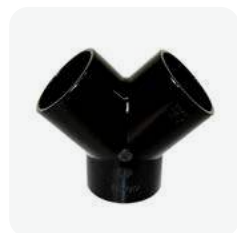
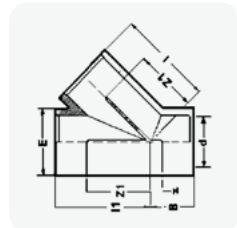

CHAPITRE 9 | FITTINGS EN PVC, ROBINETS, TUYAUX FLEXIBLES ET RIGIDES

Fittings en PVC rigide couleur: gris (RAL 7011), dimensions: conformes aux normes DIN 8063

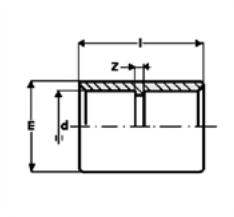
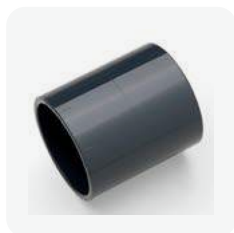

N° d'article	Description	Prix CHF		
MANCHON, EGAL				S
		d	E	
091271		12	16	PN 16 2.30
091272		16	21	PN 16 2.30
091273		20	26	PN 16 2.30
091274		25	31	PN 16 2.60
091275		32	40	PN 16 2.80
091276		40	48	PN 16 4.50
091277		50	59	PN 16 4.70
091278		63	73	PN 16 6.60
091279		75	90	PN 16 15.00
091280		90	106	PN 16 20.90
091281		110	129	PN 16 31.00
091282		125	145	PN 16 53.50
091283		140	162	PN 16 74.90
091284		160	185	PN 16 104.90

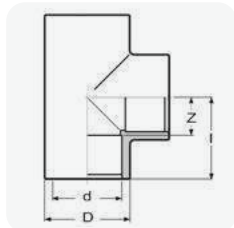

N° d'article	Description	Prix CHF		
PIECE T 90°, EGALE				S
		d	D	
091491		12	16	PN 16 3.20
091492		16	21	PN 16 3.20
091493		20	25	PN 16 3.40
091494		25	31	PN 16 4.70
091495		32	40	PN 16 5.00
091496		40	49	PN 16 7.10
091497		50	60	PN 16 8.80
091498		63	75,5	PN 16 15.00
091499		75	88,5	PN 16 26.80
091500		90	105	PN 16 48.20
091501		110	129	PN 16 61.00
091502		125	145	PN 16 81.40
091503		140	162	PN 16 114.00
091505		160	180	PN 16 160.00



CHAPITRE 9 | FITTINGS EN PVC, ROBINETS, TUYAUX FLEXIBLES ET RIGIDES

Fittings en PVC rigide couleur: gris (RAL 7011), dimensions: conformes aux normes DIN 8063

N° d'article Description Prix CHF



(a) PIECE T 90°, EGALE TARAUEE

S

	d	G	E		
091542	50	1½"	59,5	PN 10	17.20
091543	63	2"	75,5	PN 10	26.30

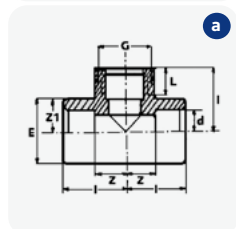

(b) PIECE T 90°, REDUITE

S

	d	d1	D	D1		
091517	50	20	60	26	PN 16	8.90
091518	50	25	60	32	PN 16	8.90
091519	50	32	60	40	PN 16	8.90
091520	50	40	60	49	PN 16	12.40
091526	63	20	75,5	26	PN 16	18.20
091521	63	25	75,5	32	PN 16	18.20
091522	63	32	75,5	40	PN 16	18.20
091523	63	40	75,5	49	PN 16	18.20
091524	63	50	75,5	60	PN 16	18.20
091525	75	50	92	61	PN 16	26.80

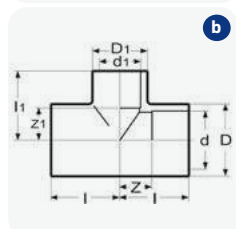

(c) PIECE T 90°, REDUITE FILETEE

S

	d	G	E		
091554	50	1"	62	PN 10	10.70
091556	50	1½"	62	PN 10	10.70

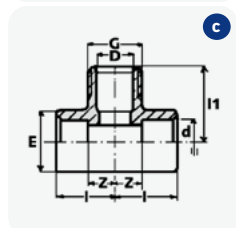

(d) CROIX 90°

S

	d	D		
091256	50	62	PN 16	25.00
091257	63	77	PN 16	31.00
091253	75	88	PN 16	77.00
091254	90	109,5	PN 16	117.00
091255	110	132	PN 16	182.00



CHAPITRE 9 | FITTINGS EN PVC, ROBINETS, TUYAUX FLEXIBLES ET RIGIDES

Fittings en PVC rigide couleur: gris (RAL 7011), dimensions: conformes aux normes DIN 8063



N° d'article	Description	Prix CHF
CROIX À 5 VOIES		
		S
	d	E
091258	50	62
		PN 16
		38.60
091259	63	77
		PN 16
		48.20



N° d'article	Description	Prix CHF
EMBOUTS D'ADAPTATION FILETE		
		S
	d	D
		G
091611	16	1/4"
		PN 16
		3.40
091612	16	3/8"
		PN 16
		3.40
091613	20	1/2"
		PN 16
		3.60
091614	20	3/4"
		PN 16
		3.20
091615	25	3/4"
	32	PN 16
		4.00
091616	25	1"
	32	PN 16
		4.00
091617	32	1"
	40	PN 16
		5.40
091618	32	1 1/4"
	40	PN 16
		5.40
091619	40	1 1/4"
	50	PN 16
		6.70
091620	40	1 1/2"
	50	PN 16
		6.70
091621	50	1 1/4"
	PN 16	7.20
091622	50	1 1/2"
	PN 16	7.20
091623	50	2"
	PN 16	7.20
091624	63	1 1/4"
	75	PN 16
		17.70
091625	63	1 1/2"
	75	PN 16
		17.70
091626	63	2"
	75	PN 16
		17.70
091627	63	2 1/2"
	75	PN 16
		17.70
091629	75	2 1/2"
	90	PN 16
		27.90
091630	75	3"
	90	PN 16
		27.90
091632	90	3"
	PN 16	60.00
091637	50	2" NPT
	PN 16	12.40
091636	50	1 1/2" NPT rond
	PN 16	14.00

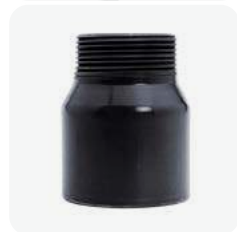
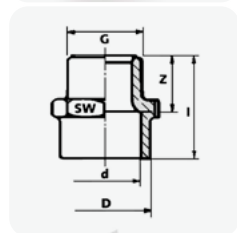

CHAPITRE 9 | FITTINGS EN PVC, ROBINETS, TUYAUX FLEXIBLES ET RIGIDES

Fittings en PVC rigide couleur: gris (RAL 7011), dimensions: conformes aux normes DIN 8063



a

(a) EMBOUTS D'ADAPTATION TARAUDES

S

N° d'article	Description	d	G	E	Prix CHF
091590		32	1"	42	10.00
091591		40	1 ¼"	52	11.00
091592		50	1 ½"	62	11.30
091593		63	2"	78	15.00

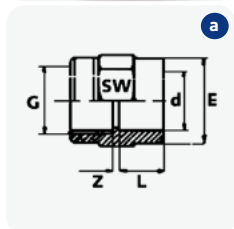

a

(b) MAMELON D'ADAPTATION FILETE

S

N° d'article	Description	D	G	Prix CHF	
091650		16	¼"	2.90	
091651		16	⅜"	2.90	
091652		20	½"	3.00	
091653		25	¾"	3.60	
091654		32	¾"	3.80	
091655		32	1"	3.80	
091657		40	1"	4.90	
091656		40	1 ¼"	4.90	
091658		50	1 ¼"	7.40	
091660		50	1 ½"	6.30	
091663		63	1 ½"	8.90	
091664		63	2"	8.90	
091665		63	2" NPT	8.90	
091661		50	1 ½"	rond	6.50
091666		63/75	2"	17.70	
091667		63/75	2 ½"	17.70	
091668		75/90	2 ½"	27.90	
091669		75/90	3"	27.90	
091659		90/110	3"	30.00	



b

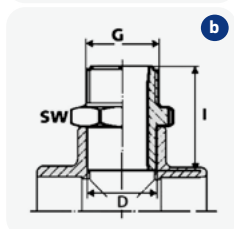

b



CHAPITRE 9 | FITTINGS EN PVC, ROBINETS, TUYAUX FLEXIBLES ET RIGIDES

Fittings en PVC rigide couleur: gris (RAL 7011), dimensions: conformes aux normes DIN 8063

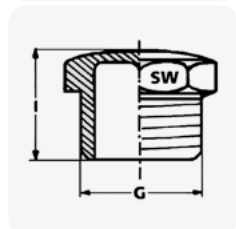
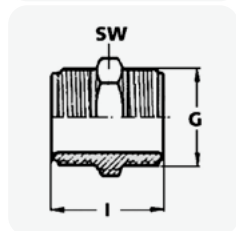

N° d'article	Description	Prix CHF
MAMELON DOUBLE FILETE		S
	G	
091100	3/8"	PN 10 5.70
091101	1/2"	PN 10 6.70
091102	3/4"	PN 10 7.80
091103	1"	PN 10 10.00
091104	1 1/4"	PN 10 7.00
091105	1 1/2"	PN 10 8.00
091106	2"	PN 10 11.80
BOUCHON FILETE		S
	G	
091460	3/8"	PN 10 5.60
091461	1/2"	PN 10 5.60
091462	3/4"	PN 10 6.70
091463	1"	PN 10 8.90
091464	1 1/4"	PN 10 7.60
091465	1 1/2"	PN 10 9.50
091466	2"	PN 10 10.40
091468	2 1/2"	PN 10 24.10



CHAPITRE 9 | FITTINGS EN PVC, ROBINETS, TUYAUX FLEXIBLES ET RIGIDES

Fittings en PVC rigide couleur: gris (RAL 7011), dimensions: conformes aux normes DIN 8063

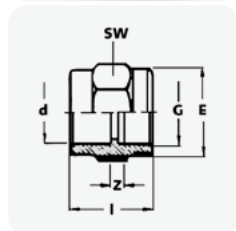

N° d'article Description Prix CHF

EMBOUT D'ADAPTION RENFORCE TARAUE AVEC COLLIER

S

N° d'article	d	G	E		Prix CHF
091580	16	3/8"	25	PN 16	8.90
091581	20	1/2"	29	PN 16	9.40
091582	25	3/4"	35	PN 16	11.50
091583	32	1"	45	PN 16	14.00
091584	40	1 1/4"	52	PN 16	16.00
091585	50	1 1/2"	64	PN 16	18.20
091586	63	2"	76	PN 16	24.00
091587	75	2 1/2"	90	PN 16	48.20
091588	90	3"	110	PN 16	58.90

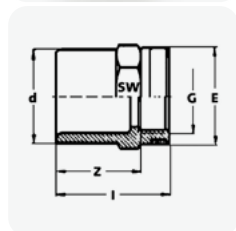

MAMELON REDUIT RENFORCE TARAUE AVEC COLLIER

S

N° d'article	d	G	E		Prix CHF
091420	20	3/8"	25	PN 16	8.60
091421	25	1/2"	20	PN 16	8.90
091422	32	3/4"	35	PN 16	11.80
091423	40	1"	45	PN 16	15.00
091424	50	1 1/4"	55	PN 16	17.20
091425	63	1 1/2"	65	PN 16	25.70



CHAPITRE 9 | FITTINGS EN PVC, ROBINETS, TUYAUX FLEXIBLES ET RIGIDES

Fittings en PVC rigide couleur: gris (RAL 7011), dimensions: conformes aux normes DIN 8063

N° d'article Description Prix CHF

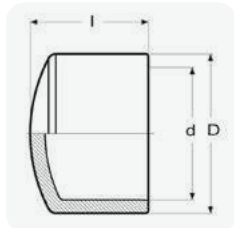

BOUCHON A COLLER

S

N° d'article	d	D	l	Description	Prix CHF
091231	16	21	19	PN 16	2.50
091232	20	26	22	PN 16	2.50
091233	25	31	26	PN 16	2.80
091234	32	40	29	PN 16	3.20
091235	40	48	34,5	PN 16	4.70
091236	50	59,5	43	PN 16	6.00
091237	63	75,5	50	PN 16	8.20
091238	75	90	60	PN 16	16.00
091239	90	106	68	PN 16	20.50
091240	110	129	89	PN 16	35.50
091241	125	145	100	PN 16	55.00
091242	140	162	110	PN 16	69.00
091243	160	185	128	PN 16	87.00

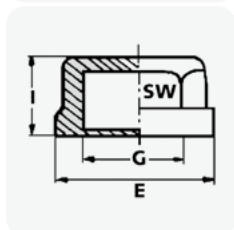

BOUCHON TARAUDE

S

N° d'article	G	E	Description	Prix CHF
091210	3/8"	31	PN 10	7.80
091211	1/2"	37	PN 10	8.00
091212	3/4"	43	PN 10	11.10
091213	1"	52	PN 10	11.10
091214	1 1/4"	62	PN 10	12.40
091215	1 1/2"	66	PN 10	15.60
091216	2"	82	PN 10	17.70
091217	2 1/2"	91	PN 10	39.00
091218	3"	110	PN 10	48.00



CHAPITRE 9 | FITTINGS EN PVC, ROBINETS, TUYAUX FLEXIBLES ET RIGIDES

Fittings en PVC rigide couleur: gris (RAL 7011), dimensions: conformes aux normes DIN 8063

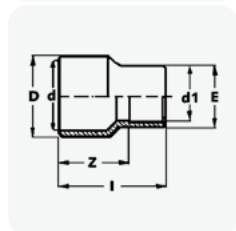

N° d'article Description Prix CHF

REDUCTION LONGUE

S

N° d'article	D	d	d1	E		Prix CHF
091382	16	12	10	14	PN 16	3.20
091383	20	16	12	19	PN 16	3.20
091385	25	20	20	25	PN 16	3.40
091388	32	25	25	32	PN 16	3.40
091392	40	32	32	40	PN 16	3.60
091394	50	40	25	33	PN 16	4.40
091396	50	40	40	50	PN 16	4.40
091397	63	50	25	33	PN 16	6.80
091400	63	50	50	65,1	PN 16	6.80
091404	75	63	63	75	PN 16	14.00
091408	90	75	75	90	PN 16	17.70
091411	110	90	75	92	PN 16	26.80
091412	125	110	90	106	PN 16	34.30
091413	140	125	110	125	PN 16	52.50



REDUCTION FILETEE, BLANC

S

N° d'article	d	G	Prix CHF
096108	2"	1½"	6.70



CHAPITRE 9 | FITTINGS EN PVC, ROBINETS, TUYAUX FLEXIBLES ET RIGIDES

Fittings en PVC rigide couleur: gris (RAL 7011), dimensions: conformes aux normes DIN 8063

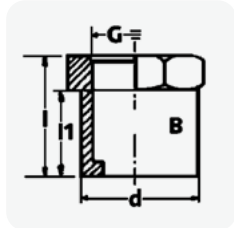

N° d'article	Description				Prix CHF
REDUCTION TARAUEE – TYPE B					S
		d	G		
091670		16	¼"	PN 10	5.60
091671		20	¼"	PN 10	5.60
091672		20	⅜"	PN 10	5.60
091674		25	⅜"	PN 10	6.70
091673		25	½"	PN 10	6.70
091675		32	½"	PN 10	8.60
091676		32	¾"	PN 10	8.60
091677		40	¾"	PN 10	10.50
091678		40	1"	PN 10	10.50
091679		50	½"	PN 10	11.00
091680		50	¾"	PN 10	11.00
091685		63	1½"	PN 10	21.40
091682		63	½"	PN 10	21.40
091687		75	2"	PN 10	28.70
091689		90	2"	PN 10	40.10

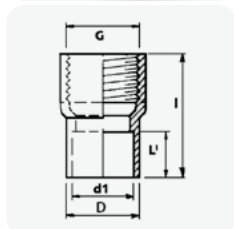

REDUCTION TARAUEE – TYPE A					S
N° d'article	d	d1	G		Prix CHF
091684	50	40	1½"	PN 10	13.40



CHAPITRE 9 | FITTINGS EN PVC, ROBINETS, TUYAUX FLEXIBLES ET RIGIDES

Fittings en PVC rigide couleur: gris (RAL 7011), dimensions: conformes aux normes DIN 8063

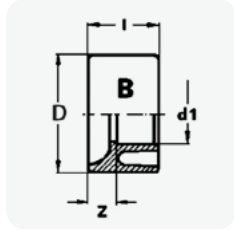
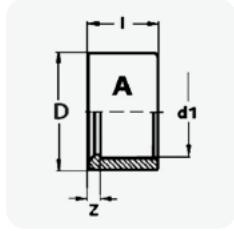

N° d'article	Description	Prix CHF		
REDUCTION COURTE				S
		D	d1	
091330		16	12	PN 16 1.10
091331		20	16	PN 16 1.70
091332		25	16	PN 16 2.50
091333		25	20	PN 16 2.50
091334		32	16	PN 16 3.00
091335		32	20	PN 16 3.00
091336		32	25	PN 16 3.00
091337		40	16	PN 16 3.00
091338		40	20	PN 16 3.00
091339		40	25	PN 16 3.00
091340		40	32	PN 16 3.00
091341		50	20	PN 16 3.20
091342		50	25	PN 16 3.20
091343		50	32	PN 16 3.20
091344		50	40	PN 16 3.20
091345		63	25	PN 16 5.00
091346		63	32	PN 16 5.00
091347		63	40	PN 16 5.00
091348		63	50	PN 16 5.00
091351		75	50	PN 16 6.50
091352		75	63	PN 16 6.50
091354		90	50	PN 16 12.90
091355		90	63	PN 16 12.90
091356		90	75	PN 16 12.90
091358		110	63	PN 16 22.50
091359		110	75	PN 16 22.50
091360		110	90	PN 16 22.50
091362		125	90	PN 16 52.50
091361		125	110	PN 16 52.50
091363		140	110	PN 16 83.50
091364		140	125	PN 16 83.50



CHAPITRE 9 | FITTINGS EN PVC, ROBINETS, TUYAUX FLEXIBLES ET RIGIDES

Fittings en PVC rigide couleur: gris (RAL 7011), dimensions: conformes aux normes DIN 8063

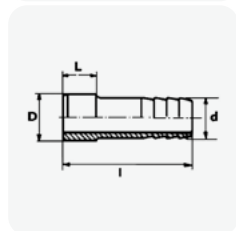
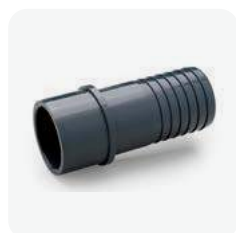

N° d'article Description Prix CHF

DOUILLES

S

	D	d	G		
091121	10	8		PN 16	4.40
091122	12	12		PN 16	4.40
091123	16	16		PN 16	4.40
091124	20	20		PN 16	4.40
091125	25	25		PN 16	4.40
091126	32	30		PN 16	6.40
091127	40	40		PN 16	8.10
091128	50	50		PN 16	10.40
091129	63	60		PN 16	13.90
091130	14	12	¼" ext.	PN 10	10.40
091131	18	16	¾" ext.	PN 10	10.40



CLIPS DE FIXATION PE - TYPE A

S

	d	
091432	16	1.30
091433	20	1.50
091434	25	1.80
091435	32	2.30



CLIPS DE FIXATION PE - TYPE B

S

	d	
091436	40	3.40
091437	50	3.60
091438	63	4.40
091439	75	8.00
091440	90	11.80
091441	110	15.00
091442	125	33.00
091443	140	34.00
091444	160	35.00



CHAPITRE 9 | FITTINGS EN PVC, ROBINETS, TUYAUX FLEXIBLES ET RIGIDES

Fittings en PVC rigide couleur: gris (RAL 7011), dimensions: conformes aux normes DIN 8063

N° d'article	Description	Prix CHF			
<div style="display: flex; align-items: center;">  <div style="margin-left: 20px;"> <p>(a) PPGF - CLIPS DE FIXATION SPEC. AVEC ENTRETOISE</p> <p style="text-align: right;">S</p> </div> </div>					
	d				
091450	20	2.80			
091451	32	2.80			
091452	40	3.30			
091453	50	4.40			
091454	63	5.00			
<div style="display: flex; align-items: center;">  <div style="margin-left: 20px;"> <p>(b) MAMELON D'ADAPTATION RENFORCE TARAUDE AVEC COLLIER</p> <p style="text-align: right;">S</p> </div> </div>					
	d1	d	G		
091701	20	16	½"	PN 16	17.20
091702	25	20	¾"	PN 16	20.40
091703	32	25	1"	PN 16	24.00
091705	50	40	1½"	PN 16	35.40
091706	63	50	2"	PN 16	49.90
<div style="display: flex; align-items: center;">  </div>					
<div style="display: flex; align-items: center;">  <div style="margin-left: 20px;"> <p>(c) COLLETS POUR JOINTS PLATS</p> <p style="text-align: right;">S</p> </div> </div>					
	d	A	D	h	
091085	50	73	61	8	8.00
091086	63	90	77	9	12.40
091087	75	106	91	10	17.70
091088	90	125	108	11	26.80
091089	110	150	131	13	35.40
091091	140	187	162	14	64.20
091092	160	213	187	16	74.90
<div style="display: flex; align-items: center;">  </div>					



CHAPITRE 9 | FITTINGS EN PVC, ROBINETS, TUYAUX FLEXIBLES ET RIGIDES

Fittings en PVC rigide couleur: gris (RAL 7011), dimensions: conformes aux normes DIN 8063

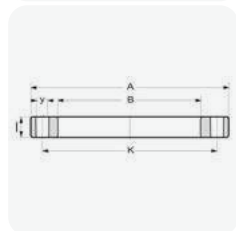

N° d'article Description Prix CHF

FLASQUES POUR COLLETS

S

	d	A	B	K	I		
091305	50	150	62	110	16	PN 10	16.00
091306	63	165	78	125	18	PN 10	22.50
091307	75	185	92	145	19	PN 10	25.70
091308	90	200	110	160	20	PN 10	27.90
091309	110	220	133	180	22	PN 10	36.40
091311	140	248	165	210	26	PN 10	47.10
091312	160	285	190	240	28	PN 10	53.50

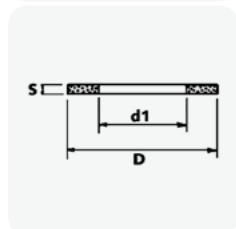

JOINTS PLATS EVA TRANSPARENT POUR COLLETS

S

	d	D	d1	S		
091184	40	59	40	3		2.20
091185	50	71	50	3		2.20
091186	63	88	63	3		3.40
091187	75	104	75	3		4.40
091188	90	123	90	3		4.40
091189	110	148	110	4		7.80
091190	140	186	140	4		8.80
091191	160	211	160	4		11.80



Aspirateurs automatiques

10



LA NOUVELLE GÉNÉRATION SANS FIL



NOUVEAU
Voir. p. 292

Dolphin LIBERTY 300

2 ans de garantie

Dolphin LIBERTY 400

App intégrée
3 ans de garantie

📄 Disponible
dans le 2ème
semestre 2024





LE CHAMPION QUALITÉ-PRIX DE LA SÉRIE M

NOUVEAU
Voir. p. 285



**Spécialement conçu
pour les saletés tenaces.**

Facile à utiliser, avec des détails
astucieux tels qu'un couvercle
de filtre transparent et une
commande par App.

M550

M550





M700
101025



M600
101022



M400
101018

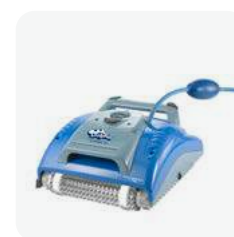

M200
101043

Spécifications techniques

Poids (kg)	11,5	11,5	11	8,5
Volume d'aspiration (m ³ /h)	19	19	17	17
Longueur du câble (m)	18	18	18	18
Swivel, empêche que le câble se torde	✓	✓	✓	✓
Type de brosses	Combi	Combi	Combi ou blanches	Combi
Filtration avec cartouches	✓	✓	✓	-
Filtration avec filtre à sac	-	-	-	✓
Accès aux cartouches (Top Access)	✓	✓	✓	-
Transfo avec indicateur de filtre plein	-	-	-	-
Transfo IOT (always connected)	✓	✓	✓	-

Performances

Longueur piscine (max. m)	15	15	15	10
Durée de cycle (h)	1 / 1,5 / 2 / 2,5	1 / 1,5 / 2 / 2,5	2,5	3
Nettoyage du fond	✓	✓	✓	✓
Nettoyage des parois	✓	✓	✓	-
Nettoyage de la ligne d'eau	✓	✓	✓	-

Fonctions supplémentaires

Caddy	✓	✓	✓	-
Stand de rangement	-	-	-	✓
Télécommande	✓	(en option)	-	-
Mobile App "MyDolphin™ Plus"	✓	✓	✓	-
Brosse active	✓	✓	✓	-
Garantie (ans)	4	4	4	2
Prix	2'520.00	2'330.00	1'860.00	1'160.00





N° d'article Description Prix CHF



M700

Un nettoyage de piscine d'un autre niveau. Le robot de nettoyage de piscine Dolphin M700 vous permet d'économiser un temps précieux lors du nettoyage de la piscine grâce à son fonctionnement simple et sa connectivité Wi-Fi®. Utilisez l'App MyDolphin™ Plus pour personnaliser les programmes de nettoyage et les adapter aux besoins de votre piscine. Le Dolphin M700 a été conçu pour offrir un nettoyage incomparable du fond, des parois et de la ligne d'eau. Il est doté d'un capteur unique qui vous permet de savoir quelle est la température de l'eau de votre piscine et d'une jauge qui vous montre exactement le niveau de remplissage du filtre.

D



101025 Dolphin M700 avec brosses combi



2'520.00

PIECES DE RECHANGE ET ACCESSOIRES POUR M700

S

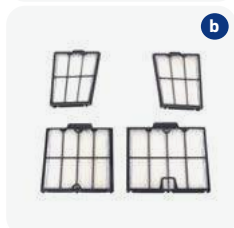

104-1019	(a) Panier de filtration fin complet (partie externe avec poignée)	198.00
104-179	(b) Filtres fins (4 pcs.) (éléments individuels pour 104-1019)	145.00
104-142	Panier de filtration grossier complet (partie interne)	79.00
104-181	Filtres grossiers (4 pcs.) (en option)	74.00
104-1020	2x filtres plus épais et panier de filtration grossier pour les salissures importantes (en option).	114.00
104-593	Housse de protection pour tous les modèles	147.00

CARACTÉRISTIQUES M700

Longueur de piscine idéale	Jusqu'à 15 m
Zones de nettoyage	Fond, parois et ligne d'eau
Durée de cycle de nettoyage	1 h / 1,5 h / 2 h / 2,5 h
Filtration	Filtre multicouche, sépare et filtre simultanément les gros débris, les particules fines et ultrafines, pour une filtration efficace sans risque de colmatage
Poids	11,5 kg
Longueur de câble	18 m câble anti-entortillement (Swivel)
Navigation et manoeuvrabilité	Unité moteur à double entraînement combiné au système multidirectionnel PowerStream
Fonctionnalités avancées	Jauge de filtre et indicateur de température
App	Contrôlez votre robot de nettoyage de piscine Dolphin via l'App MyDolphin™ Plus
Télécommande	incluse
Caddy	inclus
Garantie	4 ans, pour eau salée 12 mois
Centre de service après-vente	ATTENTION: Une réparation est effectuée uniquement dans notre centre de service après-vente sur les appareils que nous avons importés



Système de déplacement PowerStream à double entraînement permettant au robot d'accéder à tous les recoins



Mode "récupérez-moi" Se positionne à la surface pour un ramassage sans effort



Indicateur de température vous indique la température de l'eau de votre piscine



Jauge de filtre vous informe en temps réel sur l'état du filtre



Contrôlez votre robot de n'importe où, à n'importe quel moment!



Le robot s'adapte à votre emploi du temps! Vous n'avez qu'à le programmer, et le laisser nettoyer





N° d'article Description Prix CHF



M600

Un minimum d'efforts et de contraintes pour un maximum de performances. Le robot de nettoyage de piscine Dolphin M600 facilite à l'extrême l'entretien de votre piscine, toujours propre et prête pour votre plaisir, avec un minimum de contraintes et d'efforts. Récemment conçu, il offre des performances de nettoyage optimales, une manipulation pratique et une utilisation simple qui ne nécessite aucune intervention de votre part. Grâce à sa connectivité en temps réel, vous disposez d'un contrôle à tout moment et où que vous soyez.

D



101022 Dolphin M600 avec brosses combi



2'330.00

PIECES DE RECHANGE POUR M600

S



104-1051	Télécommande (en option)	135.00
104-1019	(a) Panier de filtration fin complet (partie externe avec poignée)	198.00
104-179	(b) Filtres fins (4 pcs.) (éléments individuels pour 104-1019)	145.00
104-142	Panier de filtration grossier complet (partie interne)	79.00
104-181	Filtres grossiers (4 pcs.) (en option)	74.00
104-1020	2x filtres plus épais et panier de filtration grossier pour les salissures importantes (en option)	114.00
104-593	Housse de protection pour tous les modèles	147.00

CARACTÉRISTIQUES M600

Longueur de piscine idéale	Jusqu'à 15 m
Zones de nettoyage	Fond, parois et ligne d'eau
Durée de cycle de nettoyage	1 h / 1,5 h / 2 h / 2,5 h
Filtration	Filtre multicouche, sépare et filtre simultanément les gros débris, les particules fines et ultrafines, pour une filtration efficace sans risque de colmatage
Poids	11,5 kg
Longueur de câble	18 m câble anti-entortillement (Swivel)
Navigation et manoeuvrabilité	Unité moteur à double entraînement combiné au système multidirectionnel PowerStream
App	Contrôlez votre robot de nettoyage de piscine Dolphin via l'application MyDolphin™ Plus
Caddy	inclus
Garantie	4 ans, pour eau salée 12 mois
Centre de service après-vente	ATTENTION: Une réparation est effectuée uniquement dans notre centre de service après-vente sur les appareils que nous avons importés

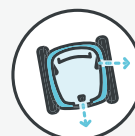

Système de déplacement PowerStream à double entraînement permettant au robot d'accéder à tous les recoins



Indicateur de filtre vous informe lorsque le filtre est plein



Système Swivel qui empêche l'entortillement du câble



Mode "récupérez-moi" Se positionne à la surface pour un ramassage sans effort



Contrôlez votre robot de n'importe où, à n'importe quel moment!



Panier accessible par le dessus du robot pour un nettoyage très facile





NOU-
VEAU



N° d'article Description Prix CHF

M550

D

Le Dolphin M550 de Maytronics a été spécialement conçu pour les saletés tenaces. Le fonctionnement simple, la facilité d'utilisation et le couvercle transparent pour le compartiment du filtre permettent un nettoyage sans effort de la piscine. Les technologies avancées garantissent des performances maximales. Grâce à l'application MyDolphin™ Plus, vous pouvez contrôler votre M550 à tout moment et en tout lieu via Internet.



101030* Dolphin M550 avec brosses combi



1'990.00

PIECES DE RECHANGE POUR M550

S



104-1051	Télécommande (en option)	135.00
104-1019	(a) Panier de filtration fin complet (partie externe avec poignée)	198.00
104-179	(b) Filtres fins (4 pcs.) (éléments individuels pour 104-1019)	145.00
104-142	Panier de filtration grossier complet (partie interne) (en option)	79.00
104-181	Filtres grossiers (4 pcs.) (en option)	74.00
104-1020	2x filtres plus épais et panier de filtration grossier pour les salissures importantes (en option)	114.00
104-593	Housse de protection pour tous les modèles	147.00

CARACTÉRISTIQUES M550

Longueur de piscine idéale	Jusqu'à 15 m
Zones de nettoyage	Fond, parois et ligne d'eau
Durée de cycle de nettoyage	Mode standard : 2 heures / Mode rapide : 1 heure (sol uniquement)
Filtration	Panier filtrant accessible par le dessus pour les gros encrassements et dépôts ultrafins
Poids	10,7 kg
Longueur de câble	18 m câble anti-entortillement (Swivel)
Navigation et manoeuvrabilité	Unité moteur à double entraînement
App	Contrôlez votre robot de nettoyage de piscine Dolphin via l'application MyDolphin™ Plus
Caddy	inclus
Garantie	3 ans, pour eau salée 12 mois
Centre de service après-vente	ATTENTION: Une réparation est effectuée uniquement dans notre centre de service après-vente sur les appareils que nous avons importés



Contrôle manuel via APP



Mode "récupérez-moi"
Se positionne à la surface pour un ramassage sans effort



Système Swivel qui empêche l'entortillement du câble



Le robot s'adapte à votre emploi du temps! Vous n'avez qu'à le programmer, et le laisser nettoyer



Contrôlez votre robot de n'importe où, à n'importe quel moment!



Panier accessible par le dessus du robot pour un nettoyage très facile

*Disponible dans le 2ème semestre 2024





N° d'article Description Prix CHF



M400

Le M400 permet un nettoyage extrêmement efficace des piscines d'une longueur allant jusqu'à 15 m. Des systèmes avancés assurent un balayage précis pour une couverture systématique du fond, des parois et de la ligne d'eau, laissant une eau propre. Profitez d'une nouvelle expérience de nettoyage de piscine. Obtenez une propreté exceptionnelle de toute la piscine. Doté de l'App MyDolphin™ Plus, le M400 est toujours connecté, vous permettant de contrôler votre robot de n'importe où, à n'importe quel moment !

D



a

101018* Dolphin M400 avec brosses combi   1'860.00



b

101019* Dolphin M400 avec brosses blanches  1'910.00

PIECES DE RECHANGE POUR M400

S

104-020 (a) Filtre à cartouche standard ultrafin 50 microns (set à 4 pcs) 117.00

104-022 (b) Filtre à cartouche spécial gros 200 microns (set à 4 pcs) 67.00

104-038 Porte-filtre complet mais sans filtre 26.00

104-593 Housse de protection pour tous les modèles 147.00

CARACTÉRISTIQUES M400

Longueur de piscine idéale	Jusqu'à 15 m
Zones de nettoyage	Fond, parois et ligne d'eau
Durée de cycle de nettoyage	2,5 h
Filtration	Cartouches fines et ultrafines, qui ramassent à la fois les particules fines et les gros débris
Poids	11 kg
Longueur de câble	18 m câble anti-entortillement (Swivel)
Navigation et manoeuvrabilité	CleverClean™ Scanning pour une couverture optimale de votre piscine
App	Contrôlez votre robot de nettoyage de piscine Dolphin via l'application MyDolphin™ Plus
Caddy	inclus
Garantie	4 ans, pour eau salée 12 mois
Centre de service après-vente	ATTENTION: Une réparation est effectuée uniquement dans notre centre de service après-vente sur les appareils que nous avons importés



Le robot s'adapte à votre emploi du temps! Vous n'avez qu'à le programmer, et le laisser nettoyer



Système Swivel qui empêche l'entortillement du câble

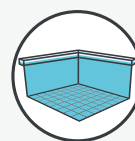

Couverture de l'intégralité de votre piscine : fond, parois et ligne de l'eau

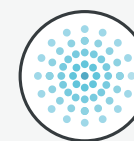

Système de filtration multicouche qui sépare et filtre simultanément les gros débris



Contrôlez votre robot de n'importe où, à n'importe quel moment!



Nettoie de brosse activement pour l'élimination d'algues et de bactéries

*Jusqu'à épuisement du stock.





N° d'article Description Prix CHF

M200

Profitez d'un nettoyage parfait du fond de votre piscine, avec un investissement minimum. Le M200 nettoie même les coins les plus difficiles à atteindre entre le fond et les parois, en faisant le robot de nettoyage idéal pour les petites piscines. La largeur de la piscine doit être d'au moins 3 m.

D

101043 Dolphin M200 avec brosses combi  1'160.00

PIECES DE RECHANGE POUR M200

S

104-850 Sac filtrant 70 microns 33.00

104-593 Housse de protection pour tous les modèles 147.00

CARACTÉRISTIQUES M200

Longueur de piscine idéale	Jusqu'à 10 m
Zones de nettoyage	Fond uniquement
Durée de cycle de nettoyage	3 h
Poids	8,5 kg
Longueur de câble	18 m câble anti-entortillement (Swivel)
Navigation et manoeuvrabilité	CleverClean™ Scanning pour une couverture optimale de votre piscine
Socle de rangement	inclus
Garantie	2 ans, pour eau salée 12 mois
Centre de service après-vente	ATTENTION: Une réparation est effectuée uniquement dans notre centre de service après-vente sur les appareils que nous avons importés



Conçu pour être facile à manipuler et à soulever



Système Swivel qui empêche l'entortillement du câble



Conçu pour être léger, facile à porter et à manipuler



Nettoie de brosse activement pour l'élimination d'algues et de bactéries



Système de scan CleverClean™ pour une couverture optimale de votre piscine



Socle de rangement





Vue d'ensemble des robots de nettoyage de piscine de la série S



Spécifications techniques

Poids (kg)	7,5	7,5	6,5
Volume d'aspiration (m ³ /h)	17	17	17
Longueur du câble (m)	18	18	15
Swivel, empêche que le câble se torde	✓	-	-
Type de brosses	PVC	PVC	PVC
Filtration avec cartouches	✓	✓	✓
Filtration avec filtre à sac	-	-	-
Accès aux cartouches (Top Access)	✓	✓	✓
Transfo avec indicateur de filtre plein	-	-	-
Transfo IOT (always connected)	✓	-	-

Performances

Longueur piscine (max. m)	12	12	10
Durée de cycle (h)	1 / 1,5 / 2 / 2,5	2	2
Nettoyage du fond	✓	✓	✓
Nettoyage des parois	✓	✓	✓
Nettoyage de la ligne d'eau	✓	✓	-

Fonctions supplémentaires

Caddy	✓	-	-
Stand de rangement	-	-	-
Télécommande	-	-	-
Mobile App "MyDolphin™ Plus"	✓	-	-
Brosse active	✓	✓	✓
Garantie (ans)	3	3	2
Prix	1'840.00	1'380.00	995.00





N° d'article Description Prix CHF



S300i

Optez pour une nouvelle expérience de nettoyage de piscine avec le Dolphin S300i, et profitez d'encre plus de facilité et de liberté. Vous pouvez piloter le robot de nettoyage de piscine manuellement, configurer les programmes de nettoyage, choisir un démarrage différé, parmi de nombreuses options avancées. Le Dolphin S300i est équipé du système "Swivel" breveté, évitant l'entortillement du câble et garantissant une couverture complète de la piscine. Avec l'App MyDolphin™ Plus, le Dolphin S300i est toujours connecté, vous permettant de contrôler votre robot de n'importe où, à n'importe quel moment.

D



101055 Dolphin S300i avec brosses PVC



1'840.00

PIECES DE RECHANGE POUR S300i

S



104-142	Panier de filtration grossier complet (partie interne)	79.00
104-143	(a) Panier de filtration fin complet (partie externe avec poignée)	198.00
104-179	(b) Filtres fins (4 pcs.) (éléments individuels pour 104-143)	145.00
104-593	Housse de protection pour tous les modèles	147.00

CARACTÉRISTIQUES S300i

Longueur de piscine idéale	Jusqu'à 12 m
Zones de nettoyage	Fond, parois et ligne d'eau
Durée de cycle de nettoyage	1 h / 1,5 h / 2 h / 2,5 h
Filtration	Système de filtration multicouche, sépare et filtre simultanément les gros débris, les particules fines et ultrafines, pour une filtration efficace sans risque de colmatage
Poids	7,5 kg
Longueur de câble	18 m câble anti-entortillement (Swivel)
Navigation et manoeuvrabilité	Système multidirectionnel PowerStream pour une navigation et un déplacement optimisés
App	Contrôlez votre robot de nettoyage de piscine Dolphin via l'application MyDolphin™ Plus
Caddy	inclus
Garantie	3 ans, pour eau salée 12 mois
Centre de service après-vente	ATTENTION: Une réparation est effectuée uniquement dans notre centre de service après-vente sur les appareils que nous avons importés



Le robot s'adapte à votre emploi du temps! Vous n'avez qu'à le programmer, et le laisser nettoyer



Système Swivel qui empêche l'entortillement du câble

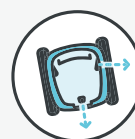

Système de déplacement PowerStream à double entraînement permettant au robot d'accéder à tous les recoins

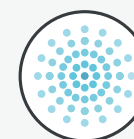

Système de filtration multicouche qui sépare et filtre simultanément les gros débris



Contrôlez votre robot de n'importe où, à n'importe quel moment!



Panier accessible par le dessus du robot pour un nettoyage très facile



N° d'article Description Prix CHF



S200

D

Optez pour le meilleur résultat de nettoyage de votre piscine avec le Dolphin S200. Grâce à son poids ultraléger et à son évacuation rapide de l'eau, le Dolphin S200 est extrêmement facile à manipuler. La filtration multicouche permet de capturer simultanément les gros débris et les particules fines et ultrafines. De plus, le système de brosses et le système de navigation PowerStream garantissent une couverture efficace de la piscine et un nettoyage minutieux quelque soit le revêtement. Le fond, les parois et la ligne d'eau seront parfaitement propres.



101056 Dolphin S200 avec brosses PVC



1'380.00

PIECES DE RECHANGE POUR S200

S



104-142	Panier de filtration grossier complet (partie interne)	79.00
104-143	(a) Panier de filtration fin complet (partie externe avec poignée)	198.00
104-179	(b) Filtres fins (4 pcs.) (éléments individuels pour 104-143)	145.00
104-593	Housse de protection pour tous les modèles	147.00

CARACTÉRISTIQUES S200

Longueur de piscine idéale	Jusqu'à 12 m
Zones de nettoyage	Fond, parois et ligne d'eau
Durée de cycle de nettoyage	2 h
Filtration	Système de filtration multicouche, sépare et filtre simultanément les gros débris, les particules fines et ultrafines, pour une filtration efficace sans risque de colmatage
Poids	7,5 kg
Longueur de câble	18 m câble
Navigation et manoeuvrabilité	Système multidirectionnel PowerStream pour une navigation et un déplacement optimisés
Garantie	3 ans, pour eau salée 12 mois
Centre de service après-vente	ATTENTION: Une réparation est effectuée uniquement dans notre centre de service après-vente sur les appareils que nous avons importés



Nettoie de brosse activement pour l'élimination d'algues et de bactéries

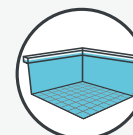

Couverture de l'intégralité de votre piscine : fond, parois et ligne de l'eau



Système de déplacement PowerStream à double entraînement permettant au robot d'accéder à tous les recoins

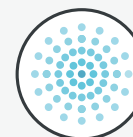

Système de filtration multicouche qui sépare et filtre simultanément les gros débris



Conçu pour être léger, facile à porter et à manipuler



Panier accessible par le dessus du robot pour un nettoyage très facile





N° d'article Description Prix CHF



S100
 Profitez du robot de nettoyage de piscine de vos rêves à un prix abordable. Petit, léger et facile à manipuler, le S100 nettoie le fond et les parois de la piscine et est idéal pour les piscines de petites dimensions. **D**

101058 Dolphin S100 avec brosses PVC  995.00



PIECES DE RECHANGE POUR S100 **S**

104-720 (a) Panier de filtration grossier complet 208.00

104-721 (b) Filtres grossiers (4 pcs.) (éléments individuels pour 104-720) 45.00

104-958 Panier de filtration fin complet 208.00

104-723 Filtres fins (4 pcs.) (éléments individuels pour 104-958) 81.00

104-593 Housse de protection pour tous les modèles 147.00



CARACTÉRISTIQUES S100

Longueur de piscine idéale	Jusqu'à 10 m
Zones de nettoyage	Fond et parois
Durée de cycle de nettoyage	2 h
Filtration	Jeu interchangeable de filtres fins et ultra fins qui collectent les particules fines et les gros débris
Poids	6,5 kg
Longueur de câble	15 m
Navigation et manoeuvrabilité	CleverClean™ Scanning pour une couverture optimale de votre piscine
Garantie	2 ans, pour eau salée 12 mois
Centre de service après-vente	ATTENTION: Une réparation est effectuée uniquement dans notre centre de service après-vente sur les appareils que nous avons importés



Nettoie de brosse activement pour l'élimination d'algues et de bactéries



Nettoyage du fond et des parois

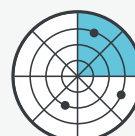

Système de scan CleverClean™ pour une couverture optimale de votre piscine

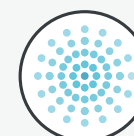

Système de filtration multicouche qui sépare et filtre simultanément les gros débris



Conçu pour être léger, facile à porter et à manipuler



Panier accessible par le dessus du robot pour un nettoyage très facile



Vue d'ensemble des robots de nettoyage de piscine de la série LIBERTY



LIBERTY 400
101027



LIBERTY 300
101026

Spécifications techniques		
Poids (kg)	8,1	8,1
Type de brosses	PVC	PVC
Filtration avec cartouches	✓	✓
Accès aux cartouches (Top Access)	✓	✓
Performances		
Longueur piscine (max. m)	10	10
Durée de cycle (h)	2	1,5
Nettoyage du fond	✓	✓
Nettoyage des parois	✓	✓
Nettoyage de la ligne d'eau	✓	✓
Fonctions supplémentaires		
Caddy	-	-
Stand de rangement	-	-
Télécommande	-	-
Click-up™	✓	✓
Mode ECO	✓	✓
Mobile App "MyDolphin™ Plus"	✓	-
Brosse active	✓	✓
Garantie (ans)	3	2
Prix	1'770.00	1'530.00





N° d'article Description Prix CHF



LIBERTY 400

Le Dolphin LIBERTY 400 est un nouveau robot de piscine sans fil, idéal pour les piscines jusqu'à 10 x 5 mètres. Il dispose d'une connexion magnétique qui permet de le recharger facilement par induction. Le LIBERTY 400 "Eco Mode" maintient votre piscine propre toute la semaine grâce à des cycles de nettoyage courts et efficaces. Les modes de nettoyage (fond uniquement ou fond et parois) peuvent être facilement adaptés à l'aide d'un bouton multifonctions. Pour retirer le robot de la piscine, il y a un clicker qui permet au robot de grimper vers la paroi. Le LIBERTY 400 inclut également l'application MyDolphin™ Plus pour faciliter le contrôle et la configuration des programmes.

D

101027* Dolphin LIBERTY 400 avec brosses PVC et chargeur  1'770.00



PIECES DE RECHANGE POUR LIBERTY 400

S

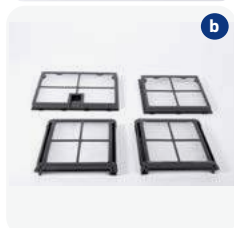

104-720	(a) Panier de filtration grossier complet	208.00
104-721	(b) Filtres grossiers (4 pcs.) (éléments individuels pour 104-720)	45.00
104-958	Panier de filtration fin complet	208.00
104-723	Filtres fins (4 pcs.) (éléments individuels pour 104-958)	81.00
104-593	Housse de protection pour tous les modèles	147.00
104-1108	Clicker	60.00
104-1104	Crochet de pêche	22.00
104-1105	Power Pack (Batterie)	675.00

CARACTÉRISTIQUES LIBERTY 400

Dimensions piscine	Idéal pour piscines jusqu'à 10 x 5 mètres
Zones de nettoyage	Fond, parois et ligne d'eau
Brosses	Brosses performantes offrant un nettoyage intensif pour un résultat optimal
Durée de cycle de nettoyage	2 h
Filtration	Filtres interchangeable pour tous les types de saletés et de dépôts
Batterie	Lithium-ion 5,000 mAh
Poids	8,1 kg
Garantie	3 ans, pour eau salée 12 mois
Fonctions avancées	Mode ECO: Maintient votre piscine propre toute la semaine grâce à des cycles de nettoyage du fond de 3 x 40 ou 2 x 60 minutes Sélecteur de cycle: Fond uniquement ou fond et parois au choix Click-Up™: Lorsque le capteur est actionné, le Dolphin grimpe sur la paroi pour être facilement retiré de la piscine
Centre de service après-vente	ATTENTION: Une réparation est effectuée uniquement dans notre centre de service après-vente sur les appareils que nous avons importés



Chargement par induction: Connexion magnétique pour une recharge par encliquetage ultra-facile, avec un nouveau design sans fil pour une agilité inégalée



Mode ECO: Maintient votre piscine propre toute la semaine avec des cycles de nettoyage du fond de 3 x 40 ou 2 x 60 minutes
* Fond uniquement



Click-Up™: Grâce à ce capteur, le Dolphin grimpe sur la paroi pour un retrait facile de la piscine

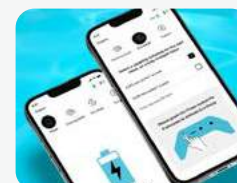

Réglage facile des programmes de nettoyage personnalisés via votre appareil mobile
* Utilisable uniquement hors de l'eau

*Disponible dans le 2ème semestre 2024





N° d'article Description Prix CHF



LIBERTY 300

Le Dolphin LIBERTY 300 est un nouveau robot de piscine sans fil, idéal pour les piscines jusqu'à 10 x 5 mètres. Il nettoie la piscine en seulement 1,5 heure et dispose d'une connexion magnétique qui permet de le recharger facilement par induction. Avec le mode ECO, le robot peut effectuer un nettoyage d'une semaine (3 cycles de 30 minutes, fond uniquement) avec une seule charge. Les modes de nettoyage (fond uniquement ou fond et parois) peuvent être facilement personnalisés à l'aide d'un bouton multifonctions. Pour retirer le robot de la piscine, le cliqueur permet au robot de grimper la paroi.

D



101026 Dolphin LIBERTY 300 avec brosses PVC et chargeur



1'530.00

PIECES DE RECHANGE POUR LIBERTY 300

S

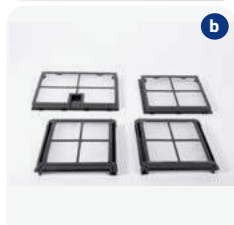

104-720	(a) Panier de filtration grossier complet	208.00
104-721	(b) Filtres grossiers (4 pcs.) (éléments individuels pour 104-720)	45.00
104-958	Panier de filtration fin complet	208.00
104-723	Filtres fins (4 pcs.) (éléments individuels pour 104-958)	81.00
104-593	Housse de protection pour tous les modèles	147.00
104-1108	Clicker	60.00
104-1104	Crochet de pêche	22.00
104-1105	Power Pack (Batterie)	675.00

CARACTÉRISTIQUES LIBERTY 300

Dimensions piscine	Idéal pour piscines jusqu'à 10 x 5 mètres
Zones de nettoyage	Fond, parois et ligne d'eau
Brosses	Brosses performantes offrant un nettoyage intensif pour un résultat optimal
Durée de cycle de nettoyage	1,5 h
Filtration	Filtres interchangeable pour tous les types de saletés et de dépôts
Batterie	Lithium-ion 5,000 mAh
Poids	8,1 kg
Garantie	2 ans, pour eau salée 12 mois
Fonctions avancées	<p>Mode ECO: Maintient votre piscine propre toute la semaine grâce à des cycles de nettoyage du fond de 3 x 30 minutes</p> <p>Sélecteur de cycle: Fond uniquement ou fond et parois au choix</p> <p>Click-Up™: Lorsque le capteur est actionné, le Dolphin grimpe sur la paroi pour être facilement retiré de la piscine</p>
Centre de service après-vente	ATTENTION: Une réparation est effectuée uniquement dans notre centre de service après-vente sur les appareils que nous avons importés



Chargement par induction: Connexion magnétique pour une recharge par encliquetage ultra-facile, avec un nouveau design sans fil pour une agilité inégalée



Mode ECO: Maintient votre piscine propre toute la semaine avec des cycles de nettoyage du fond de 3 x 30 minutes
*Fond uniquement



Click-Up™: Grâce à ce capteur, le Dolphin grimpe sur la paroi pour un retrait facile de la piscine



Sélecteur de cycle : Choisissez entre le nettoyage du fond uniquement ou le nettoyage du fond et des parois





N° d'article Description Prix CHF



BIO S

Détendez-vous et profitez de votre étang de nage pendant que le Dolphin Bio S fait le gros travail de nettoyage. En début de saison, lorsqu'il y a beaucoup de saletés, le Dolphin Bio S est raccordé sur une filtration externe. Pour le reste de l'année, celui-ci travaille avec ses propres filtres à cartouches.

D

101049 Dolphin BIO S avec brosses PVC, pour les étangs de nage 2'690.00

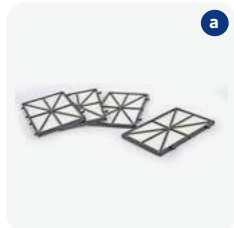

PIECES DE RECHANGE POUR BIO S

S

104-020	(a) Filtre à cartouches standard ultrafin 50 microns (set à 4 pcs)	117.00
104-019	(b) Filtre à cartouches spécial gros 200 microns (set à 4 pcs)	77.00
104-038	Porte-filtre complet mais sans filtre	26.00
104-593	Housse de protection pour tous les modèles	147.00

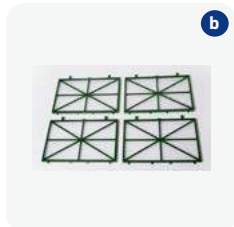

CARACTÉRISTIQUES BIO S

Longueur de piscine idéale	Jusqu'à 15 m
Zones de nettoyage	Fond, parois et ligne d'eau
Durée de cycle de nettoyage	2 / 3 / 4 h
Poids	11 kg
Longueur de câble	18 m câble anti-entortillement (Swivel)
Navigation et manoeuvrabilité	CleverClean™ Scanning pour une couverture optimale de votre piscine
Télécommande	incluse
Caddy	inclus
Garantie	2 ans, pour eau salée 12 mois
Centre de service après-vente	ATTENTION: Une réparation est effectuée uniquement dans notre centre de service après-vente sur les appareils que nous avons importés



Le robot s'adapte à votre emploi du temps! Vous n'avez qu'à le programmer, et le laisser nettoyer



Système Swivel qui empêche l'entortillement du câble

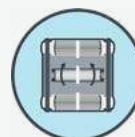

Le brosses bio - éliminent efficacement la saleté, algues et bactéries



Gyroscope intégré, assure un mouvement agile et une couverture complète



Télécommande



Aspiration externe par le pompe de piscine





Spécifications techniques

Poids (kg)	25	24	20	12	10
Volume d'aspiration (m³/h)	40	34	34	17	15
Longueur du câble (m)	43	35	35	30	24
Swivel, empêche que le câble se torde	-	-	-	✓	✓
Type de brosses	PVC	PVC	PVC	Combi ou blanches	PVC
Filtration avec cartouches	-	✓	✓	-	-
Filtration avec filtre à sac	✓	-	-	✓	✓
Accès aux cartouches (Top Access)	✓	✓	✓	-	-
Transfo avec indicateur de filtre plein	-	-	-	✓	-

Performances

Longueur piscine (max. m)	60	33	25	25	15
Durée de cycle (h)	1 - 8	1 - 8	4 / 5 / 6	4 / 6 / 8	1 / 3
Nettoyage du fond	✓	✓	✓	✓	✓
Nettoyage des parois	-	-	-	✓	-
Nettoyage de la ligne d'eau	-	-	-	✓	-

Fonctions supplémentaires

Caddy	✓	✓	✓	✓	✓
Stand de rangement	-	-	-	-	-
Télécommande	✓	✓	✓	✓	✓
Brosse active	✓	✓	✓	-	-
Garantie (ans)	2	2	2	3	2
Prix	14'290.00	10'980.00	9'890.00	4'330.00	2'160.00





N° d'article Description Prix CHF

WAVE 300 XL

Prenez le dessus, avec le robot de nettoyage Dolphin Wave 300 XL. Ultra performant, il convient parfaitement aux grandes piscines publiques ainsi qu'aux centres olympiques, aux parcs aquatiques et autres bassins à haute fréquentation de 25 à 60 mètres de longueur. Performances professionnelles de nettoyage garanties pour des exigences de haut niveau. Conçu pour une fiabilité durable lors des opérations quotidiennes de nettoyage, le Dolphin Wave 300 XL convient parfaitement au nettoyage de bassins très sales et offre les meilleures performances de nettoyage dans sa catégorie. Il fonctionne efficacement dans n'importe quel grand bassin, peu importe le relief ou le type de revêtement, y compris dans les piscines avec plages immergées et sols fortement inclinés.

101040 Dolphin Wave 300 XL avec système de navigation  14'290.00

PIECES DE RECHANGE POUR WAVE 300 XL

104-283	Sac filtrant standard 70 microns	52.00
104-284	Sac filtrant grossier 150 microns	52.00
104-285	Sac filtrant fin 50 microns	64.00

CARACTÉRISTIQUES WAVE 300 XL

Longueur de piscine idéale	Jusqu'à 60 m
Zones de nettoyage	Fond uniquement
Durée de cycle de nettoyage	De 1 h à 8 h
Filtration	3 niveaux de filtration avec accès par le haut: fine, ultrafine et jetable, qui permet d'adapter la finesse de filtration en fonction de l'état de la piscine
Poids	25 kg
Longueur de câble	43 m
Navigation et manoeuvrabilité	Processus de nettoyage ligne par ligne
MMI	Interface numérique interactive - Indicateur de filtre plein, départ différé, sélection des programmes de nettoyages - diagnostics
Télécommande	incluse
Caddy	inclus
Garantie	2 ans, pour eau salée 12 mois
Centre de service après-vente	ATTENTION: Une réparation est effectuée uniquement dans notre centre de service après-vente sur les appareils que nous avons importés



Nettoie et frotte activement pour éliminer les algues et les bactéries



MMI: Interface numérique interactive pour des modes de nettoyage à sélectionner



Piscine collectives



Processus de nettoyage ligne par ligne



Télécommande



Caddy multifonctionnel avec déroulement automatique du câble



N° d'article Description Prix CHF

WAVE 200 XL

Optez pour des performances de nettoyage jamais égalées grâce au Dolphin WAVE 200 XL. Ce robot de nettoyage révolutionnaire de piscines collectives garantit une fiabilité longue durée et un nettoyage optimal. Facile à utiliser et à entretenir, il nettoie efficacement toute piscine collective jusqu'à 33 m de longueur, quelle que soit sa forme ou son revêtement, et fournit une solution robotisée unique adaptable à plusieurs piscines dans le même établissement. Grâce à un fonctionnement rapide et efficace, vos piscines resteront ouvertes et les périodes de fermeture pour nettoyage seront réduites.

D

101061 Dolphin Wave 200 XL avec système de navigation  10'980.00

PIECES DE RECHANGE POUR WAVE 200 XL

S

104-296	Cartouche 50 microns pour filtre double-couches (individuel)	460.00
104-297	Unité en forme de spirale pour filtre double-couches (individuel)	71.00

CARACTÉRISTIQUES WAVE 200 XL

Longueur de piscine idéale	Jusqu'à 33 m
Zones de nettoyage	Fond uniquement
Durée de cycle de nettoyage	De 1 h à 8 h avec départ différé
Filtration	Système de filtration en spirale à 2 couches
Poids	24 kg
Longueur de câble	35 m
Navigation et manoeuvrabilité	Processus de nettoyage ligne par ligne
MMI	Interface numérique interactive - Indicateur de filtre plein, départ différé, sélection des programmes de nettoyage, diagnostics
Télécommande	incluse
Caddy	inclus
Garantie	2 ans, pour eau salée 12 mois
Centre de service après-vente	ATTENTION: Une réparation est effectuée uniquement dans notre centre de service après-vente sur les appareils que nous avons importés



Brosses actives à double direction



MMI: Interface numérique interactive pour des modes de nettoyage à sélectionner



Système de filtration en spirale à 2 couches



Processus de nettoyage ligne par ligne



Télécommande



Caddy multifonctionnel avec déroulement automatique du câble





N° d'article Description Prix CHF



WAVE 150

Optez pour un nettoyage professionnel sans compromis avec le Wave 150. Ce robot de nettoyage de piscines commerciales offre une fiabilité de longue durée et le meilleur nettoyage d'une paroi à l'autre de sa catégorie. Le Wave 150 est un robot de nettoyage de piscines commerciales facile à utiliser et à nettoyer. Il nettoie efficacement toute piscine commerciale de taille moyenne, quel que soit le type ou la forme de bassin, et vous offre une solution à robot unique pour plusieurs piscines de votre établissement.

D

101044* Dolphin Wave 150 avec brosses PVC  9'890.00

PIECES DE RECHANGE POUR WAVE 150

S

104-419 Cartouche 100 microns 460.00

104-296 Cartouche 50 microns (Option) 460.00

CARACTÉRISTIQUES WAVE 150

Longueur de piscine idéale	Jusqu'à 25 m
Zones de nettoyage	Fond uniquement
Durée de cycle de nettoyage	4h / 5h / 6h
Filtration	Système à cartouche, 100 microns
Poids	20 kg
Longueur de câble	35 m
Navigation et manoeuvrabilité	Balayage labyrinthe
Télécommande	incluse
Caddy	inclus
Garantie	2 ans, pour eau salée 12 mois
Centre de service après-vente	ATTENTION: Une réparation est effectuée uniquement dans notre centre de service après-vente sur les appareils que nous avons importés



Gyroscope intégré, assure un mouvement agile et une couverture complète



Brosses actives à double direction



Modèle à cartouche

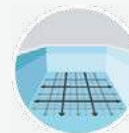

Balayage labyrinthe



Télécommande



Caddy fourni. Facilite le transport et le rangement du robot

Délai de livraison sur demande.





N° d'article	Description		Prix CHF
WAVE 100 Puissant et robuste, le Wave 100 est le mieux adapté pour piscines de taille moyenne (clubs de fitness, parcs aquatiques...) jusqu'à 25 m. Ce robot de nettoyage de piscine assure un scan intelligent de l'ensemble de la piscine, pour un brossage efficace et une filtration infaillible.			D
101038	Dolphin Wave 100 avec brosses combi		4'330.00
101039	Dolphin Wave 100 avec brosses blanches		4'380.00
PIECES DE RECHANGE POUR WAVE 100			S
104-384	Sac filtrant 50 microns		52.00
104-384S	Sac filtrant spécial 200 microns		49.00
104-399	Wonderbags 75 microns (set à 5 pcs)		49.00
104-593	Housse de protection pour tous les modèles		147.00

CARACTÉRISTIQUES WAVE 100

Longueur de piscine idéale	Jusqu'à 25 m
Zones de nettoyage	Fond, parois et ligne d'eau
Durée de cycle de nettoyage	4h / 6h / 8h
Filtration	3 niveaux de filtres interchangeables pour débris fins et ultra fins : permet d'adapter la finesse de filtration en fonction de l'état de la piscine
Poids	12 kg
Longueur de câble	30 m câble anti-entortillement (Swivel)
Navigation et manoeuvrabilité	CleverClean™ Scanning pour une couverture optimale de votre piscine
Télécommande	incluse
Caddy	inclus
Garantie	3 ans, pour eau salée 12 mois
Centre de service après-vente	ATTENTION: Une réparation est effectuée uniquement dans notre centre de service après-vente sur les appareils que nous avons importés



Gyroscope intégré, assure un mouvement agile et une couverture complète



Système de scan CleverClean™ pour une couverture optimale de votre piscine



Moteur dynamique à double entraînement pour un nettoyage de piscine maximal



Système Swivel qui empêche l'entortillement du câble



Télécommande



Caddy fourni. Facilite le transport et le rangement du robot





N° d'article Description Prix CHF

W20

Passez à un nettoyage automatique complet et rapide des bassins peu profonds, avec le seul robot de nettoyage de piscine capable d'opérer dans un bassin d'une profondeur de 25 cm seulement. S'appuyant sur des technologies de nettoyage de pointe dans un format compact, le Dolphin W20 nettoie parfaitement les pataugeoires avec plage immergée, ainsi que les bassins décoratifs de toute forme. Ce robot de nettoyage de piscine unique offre un nettoyage efficace dans les piscines publiques et collectives. Il remplace le nettoyage manuel, permettant à votre équipe de se consacrer à d'autres tâches, de minimiser les temps de fermeture de la piscine, avec l'assurance d'un nettoyage propre en tous points.

D

101060 Dolphin W20 avec brosses PVC  2'160.00

PIECES DE RECHANGE POUR W20

S

104-850 Sac filtrant 70 microns 33.00

104-593 Housse de protection pour tous les modèles 147.00

CARACTÉRISTIQUES W20

Longueur de piscine idéale	Jusqu'à 15 m
Zones de nettoyage	Fond uniquement
Durée de cycle de nettoyage	1 ou 2 heures
Filtration	Sac filtrant, 70 microns
Poids	10 kg
Longueur de câble	24 m câble anti-entortillement (Swivel)
Navigation et manoeuvrabilité	CleverClean™ Scanning pour une couverture optimale de votre piscine
Télécommande	incluse
Caddy	inclus
Garantie	2 ans, pour eau salée 12 mois
Centre de service après-vente	ATTENTION: Une réparation est effectuée uniquement dans notre centre de service après-vente sur les appareils que nous avons importés



Gyroscope intégré, assure un mouvement agile et une couverture complète

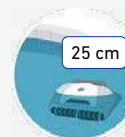

Spécialement conçu pour les bassins peu profonds



Moteur dynamique à double entraînement pour un nettoyage de piscine maximal



Système Swivel qui empêche l'entortillement du câble



Télécommande



Caddy fourni. Facilite le transport et le rangement du robot



**Nage à contre-courant,
systèmes de massage et
attractions d'eau**



The EVA logo is a dark blue rounded square with the letters 'EVA' in white, bold, sans-serif font.An underwater photograph of a swimmer in a pool. The swimmer is wearing a yellow swim cap and goggles, and is captured in a swimming stroke with arms extended forward. The water is clear and blue, with light reflecting off the surface. The swimmer is positioned in the lower right quadrant of the frame.

NAGER COMME DANS UN BASSIN DE 25 M



Tirez le maximum de votre piscine. Et ce, sans courant tourbillonnant désagréable dans votre visage. Le jet est adapté à votre corps.

Le secret de la puissance d'EVAsstream: une vitesse d'écoulement élevée au lieu d'un volume d'eau important.

Cette nouvelle approche rend EVAsstream plus performant en matière de courant et de portée que les autres systèmes. Cela permet d'allonger la zone de nage effective.

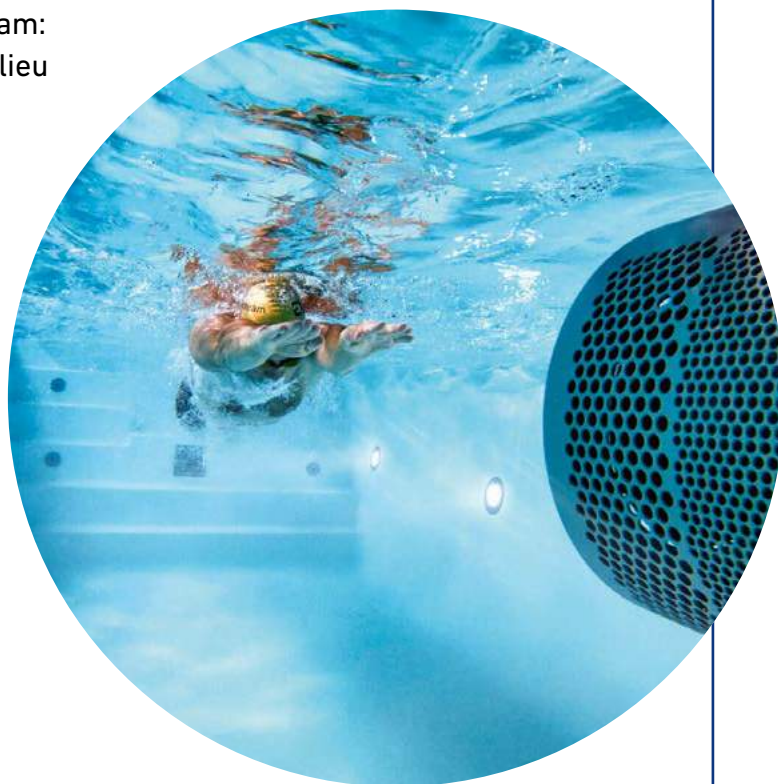

EVAsstream
Version en saillie



EVAsstream
Version encastrée

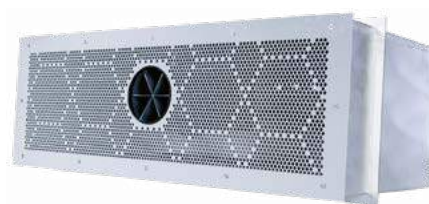

RAFRAÎCHISSANT, MÊME AU NIVEAU TECHNOLOGIQUE

Une grande puissance pour plus de distance par rapport au bord de la piscine.

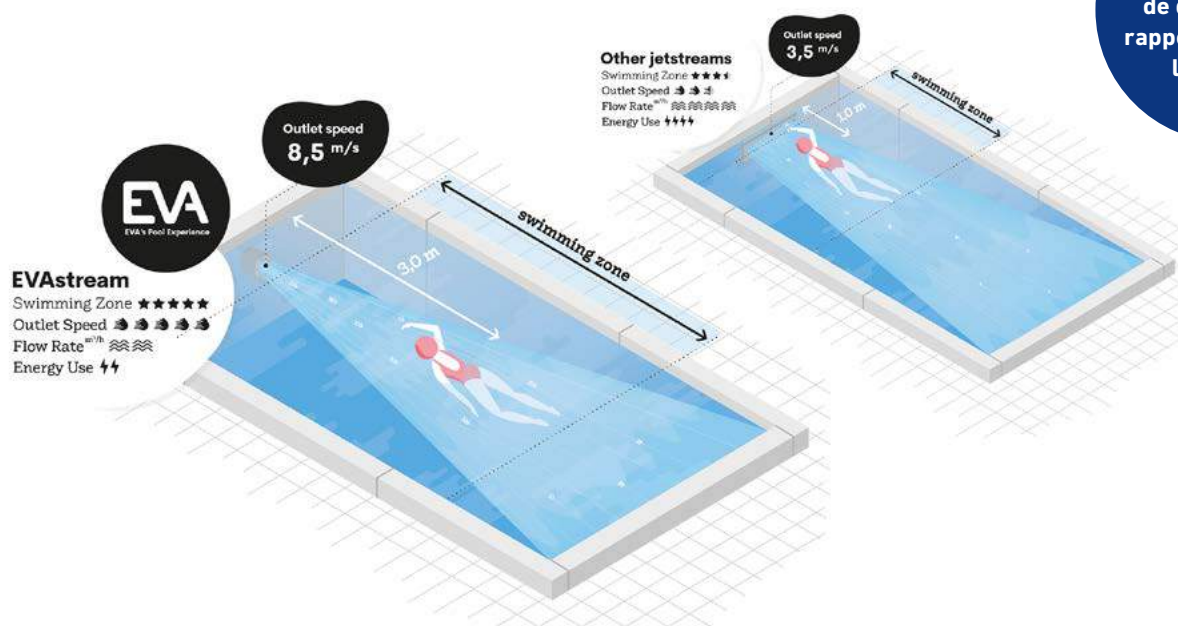

Quelle que soit la taille de votre bassin, l'innovation technique est payante.

Du débutant jusqu'à l'athlète de haut niveau, pour les petits et les grands: EVAstream est justifié pour tous les niveaux et tous les besoins.

- Conforme aux normes de sécurité EN 16852-1 et EN 16713-2 pour les piscines privées
- Est même conforme à la norme EN 13451-1/3 pour les piscines publiques
- Peut être installé aussi bien dans les nouvelles piscines que dans les bassins existants
- Très facile à monter et à démonter
- Faible consommation électrique

Permet même aux nageurs exigeants de s'entraîner: le système de contre-courant réglable en continu vous permet d'améliorer votre technique de nage et votre endurance.

Différents modes d'entraînement sont réglables en continu.

Faites de votre piscine un lieu d'entraînement et de détente. Tirez le meilleur parti de votre piscine: sautez!





“ GARDER LA FORME,
SE DÉTENDRE, S'AMUSER?
AVEC EVASTREAM,
TOUT CELA EST POSSIBLE. ”

Pour prendre du plaisir à nager chez soi

Le système de nage à contre-courant EVAstream transforme votre piscine en bassin d'entraînement et/ou de détente. Et ce, pour répondre à tous les besoins de la famille. Profitez d'un entraînement d'endurance efficace, d'aquajogging et du sport de rééducation.

N° d'article Description Prix CHF



EVASTREAM

EVAstream transforme facilement n'importe quelle piscine en un environnement de remise en forme à domicile. Utilisez votre piscine pour bien plus qu'un simple rafraîchissement pendant les chaudes journées d'été. Vous pouvez commencer votre journée par une séance d'entraînement énergique ou faire une baignade relaxante le soir pour évacuer tout le stress d'une journée bien remplie. EVAstream vous permet de profiter de votre piscine toute l'année!

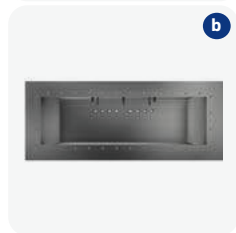

NICHE WIDEX

D

116005	(a) WideX niche en inox		3'095.00
116007	(b) WideX niche en inox avec flasque pour étanchéité souple		3'177.00
116016	(c) WideX niche en polypropylène		2'202.00
116037	Jeu de flasques pour niche en polypropylène (116016)		268.50
116038	WideX niche en polypropylène avec goujons filetés, inclinaison 3°		2'202.00



ENJOLIVEURS WIDEX

Enjoliveurs en ABS blanc et argenté sur demande

D

116018	(d) WideX1 Wave enjoliveur en ABS anthracite 955 x 335 mm, pour 1 turbine		759.00
116020	(e) WideX1 Wave enjoliveur en inox 955 x 335 mm, pour 1 turbine		1'457.00
116019	(f) WideX2 Wave enjoliveur en ABS anthracite 955 x 335 mm, pour 2 turbines		759.00
116021	(g) WideX2 Wave enjoliveur en inox 955 x 335 mm, pour 2 turbines		1'457.00



N° d'article	Description	Prix CHF
		
<p>KITS D'ASSEMBLAGE WIDEX Pour les rallongements de câble, l'article 116036 doit être commandé en plus.</p>		D
116014	(a) FIT kit d'assemblage 225 m ³ /h, 5,5 m/s avec turbine 1,2 kW et 5 m de câble, bloc d'alimentation incl., avec coffret de commande pour interrupteur Piezo	13'935.00
116003	(a) PRO kit d'assemblage 350 m ³ /h, 8,5 m/s avec turbine 2 kW et 5 m de câble, bloc d'alimentation incl., avec coffret de commande pour interrupteur Piezo	15'432.00
116015	(b) MAX kit d'assemblage 450 m ³ /h, 2x 5,5 m/s avec 2 turbines 2,4 kW, 5 m de câble, bloc d'alimentation incl., avec coffret de commande pour interrupteur Piezo	22'950.00
		
<p>NAGE À CONTRE-COURANT SM POUR MONTAGE EN SAILLIE Pour les rallongements de câble, l'article 116036 doit être commandé en plus. Exécution avec boîtier en blanc ou anthracite sur demande.</p>		D
116030*	(c) SM FIT pour montage ultérieur 225 m ³ /h, 5,5 m/s avec turbine 1,2 kW et 5 m de câble, bloc d'alimentation incl. télécommande, sans kit de montage, avec coffret de commande pour interrupteur Piezo et EVA Experience Controller	16'741.00
116000*	(c) SM PRO pour montage ultérieur 350 m ³ /h, 8,5 m/s, avec turbine 2 kW et 5 m de câble, bloc d'alimentation incl. télécommande, sans kit de montage, avec coffret de commande pour interrupteur Piezo et EVA Experience Controller	18'267.00
116031*	(d) SM MAX pour montage ultérieur 450 m ³ /h, 2x 5,5 m/s, avec 2 turbines 2,4 kW, 5 m de câble, bloc d'alimentation incl. télécommande, sans kit de montage, avec coffret de commande pour interrupteur Piezo et EVA Experience Controller	27'704.00
116032*	(e) Kit de montage avec 2 ventouses	149.00
116033*	(f) Équerre de montage 0 - 40 mm niveau d'eau jusqu'au bord de piscine	347.00
116034*	(f) Équerre de montage 80 - 120 mm niveau d'eau jusqu'au bord de piscine	347.00
116035*	(f) Équerre de montage 160 - 200 mm niveau d'eau jusqu'au bord de piscine	347.00
		
		
		
		

ASTUCE
La nage à contre-courant SquareX1 est disponible sur demande.

*Pas disponible du stock!

N° d'article	Description	Prix CHF
ACCESSOIRES POUR WIDEX, SM ET SQUAREX		D
	116022 (a) Triple interrupteur Piezo avec design luxueux en ABS anthracite, avec 10 m de câble	683.00
	116025 (a) Triple interrupteur Piezo avec design luxueux en ABS anthracite, avec 30 m de câble	810.00
	116023 (b) Triple interrupteur Piezo avec design luxueux en ABS blanc, avec 10 m de câble	684.00
	116026 (b) Triple interrupteur Piezo avec design luxueux en ABS blanc, avec 30 m de câble	810.00
	116039 (c) Triple interrupteur Piezo avec design luxueux en ABS argenté, avec 10 m de câble	684.00
	116027 (c) Triple interrupteur Piezo avec design luxueux en ABS argenté, avec 30 m de câble	810.00
	116024 (d) Enjoliveur en inox V4A pour triple interrupteur Piezo	319.00
	116028 Platine EVA pour Experience Controller	759.00
	074305 (e) Niche en ABS pour triple interrupteur Piezo EVAStream	290.00
	074360 Jeu de flasques en V4A pour étanchéité souple (pour niche 074305)	209.00
	116036 (f) Boîte de dérivation pour passer du câble 3 x 16 mm ² sur du câble 3 x 25 mm ² , pour 1 turbine EVAStream	308.00
	116040 (g) Télécommande, incl. bloc d'alimentation dans une boîte IP 67	961.00



N° d'article Description Prix CHF





NAGE À CONTRE-COURANT XANAS SÉPARÉE

- Emplacement variable de la pompe possible
- **Pompe d'attraction réglable, moteur IE 3 jusqu'à 72 m³/h**
- Construction ultraplate 30 mm unique, diamètre 285 mm
- Interrupteur Piezo éclairé pour ON/OFF
- Interrupteur Piezo pour régler le débit d'eau et le débit d'air
- Mélange d'air automatique efficace et fiable
- Aspiration intégrée grâce à une trame perforée en forme de gouttes
- Résistant à l'eau salée jusqu'à 3'000 mg/l resp. 0,5% de teneur en sel



PIÈCE À SCELLER PU XANAS SÉPARÉE

C

111417	Pièce à sceller PU XANAS, raccord DN 65/15		1'136.00
111414	Pièce à sceller PU XANAS, raccord DN 65/15 jeu de flasques pour liner incl.		1'323.00
111415	Pièce à sceller PU XANAS, raccord DN 65/15		1'215.00
111416	Pièce à sceller PU XANAS, raccord DN 65/15		1'417.00



PIÈCE À SCELLER V4A XANAS SÉPARÉE



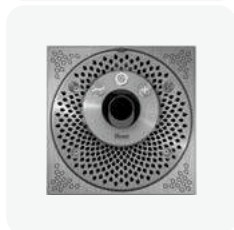

C

111413	Fluvo pièce à sceller V4A XANAS, raccord DN 65/15		1'848.00
--------	---	---	----------



KIT D'ASSEMBLAGE XANAS Q-LINE SÉPARÉ

C

111422	Kit d'assemblage XANAS, interrupteur Piezo, Inox mat, 10 m de câble	 	3'012.00
111423	Kit d'assemblage XANAS, interrupteur Piezo, Inox mat, 10 m de câble		3'012.00
111424	Kit d'assemblage XANAS, interrupteur Piezo, Inox mat, 10 m de câble		3'012.00
111425	Kit d'assemblage XANAS, interrupteur Piezo, Inox mat, 10 m de câble		3'012.00

N° d'article	Description	Prix CHF
KIT D'ASSEMBLAGE XANAS SÉPARÉE		
		C
111420	(a) Kit d'assemblage XANAS, interrupteur Piezo, ABS anthracite, 10 m de câble	1'487.00
111421	(a) Kit d'assemblage XANAS, interrupteur Piezo, ABS anthracite, 10 m de câble	1'487.00
111431	(b) Kit d'assemblage XANAS, interrupteur Piezo, inox mat, 10 m de câble	2'336.00
111432	(b) Kit d'assemblage XANAS, interrupteur Piezo, inox mat, 10 m de câble	2'336.00
111433	(b) Kit d'assemblage XANAS, interrupteur Piezo, inox mat, 10 m de câble	2'336.00
MOTORISATION XANAS SÉPARÉE RÉGLABLE		
111430	(c) Motorisation XANAS P2 = 4,0 kW, 72 m³/h, 400 V, avec convertisseur de fréquences	7'052.00
ACCESSOIRES POUR XANAS SÉPARÉE C		
		
111426	Couvercle d'hivernage XANAS PVC avec O-Ring pour pièce à sceller	320.00
MYFLUVO APP – LE PLAISIR DE LA BAINNADE SMART		
<p>Myfluvo est une application à distance qui permet de commander, de combiner et de pré-régler toutes les attractions Fluvo de la piscine, individuellement ou ensemble. Toutes les attractions installées dans la piscine peuvent être facilement activées et désactivées. Les intensités des différentes attractions peuvent être réglées selon la puissance et la durée souhaitées.</p>		
		
111319*	Gateway pour le hardware Fluvo System 2.0 pour piloter via l'App Myfluvo	1'601.00

- Commande intuitive de toutes les attractions Fluvo de la piscine
- Création de programmes d'entraînement, de massage et de séquences lumineuses.
- Enregistrement des séquences de programme créées
- Possibilité d'équiper ultérieurement les appareils Fluvo existants



Fonctionnement uniquement en combinaison avec un gateway.

*Pas disponible du stock!



N° d'article Description Prix CHF



NAGE À CONTRE-COURANT XANAS COMPACT

Pour une installation directe sur le bassin. Conception compacte et installation simple. Requiert peu de temps pour l'installation et ne nécessite pas de tuyauterie complexe.



XANAS COMPACT PIÈCE À SCELLER





C

111175	(a) Pièce à sceller PU XANAS Compact, raccord DN 65/15		956.00
111176	(a) Pièce à sceller PU XANAS Compact raccord DN 65/15, jeu de flasques pour liner incl.		1'149.00
111177	(a) Pièce à sceller PU XANAS Compact raccord DN 65/15		1'230.00
111185	(a) Pièce à sceller PU XANAS Compact raccord DN 65/15 incl. flasque pour étanchéité souple		1'065.00
111178	(a) Pièce à sceller PU XANAS Compact raccord DN 65/15		1'510.00



XANAS COMPACT KIT D'ASSEMBLAGE AVEC BOUTONS DE RÉGLAGE ROTATIFS

C

111179	(b) Kit d'assemblage XANAS Compact, ABS blanc, 2 m de câble		784.00
111181	(b) Kit d'assemblage XANAS Compact, ABS blanc, 2 m de câble		784.00
111180	(c) Kit d'assemblage XANAS Compact, inox mat, 2 m de câble		1'667.00
111182	(c) Kit d'assemblage XANAS Compact, inox mat, 2 m de câble		1'667.00
111184	(c) Kit d'assemblage XANAS Compact, inox mat, 2 m de câble		1'667.00



XANAS COMPACT MOTORISATION TYPE WK, COFFRET DE COMMANDE CONTROL NT 1.0 INCLUS

C

Remarque : pompe avec convertisseur de fréquence sur demande.

111183	Q = 1000 l/m - 60 m ³ /h, 3.0 kW / triphasé 400 V Pied de soutien incl.		3'648.00
--------	---	--	----------















ACCESSOIRES POUR XANAS COMPACT

C

111426	Couvercle d'hivernage XANAS PVC avec O-Ring pour pièce à sceller		320.00
--------	--	--	--------

















N° d'article	Description	Prix CHF
 <p>NAGE À CONTRE-COURANT C2 COMPACT RONDO Construction compacte pour un montage rapide et facile. Frais de montage minimes. Sans tuyauterie.</p>		
<p>PIÈCE À SCELLER C2 COMPACT RONDO C</p>		
111042	(a) Standard 	564.00
111041	(b) Standard 	313.00
111043	Standard 	455.00
 <p>KIT D'ASSEMBLAGE C2 COMPACT RONDO C</p>		
111072	(c) ABS blanc 	696.00
111092	(d) Inox poli V4A 	1'621.00
111071	(c) ABS blanc, jeu de flasques pour liner inclus 	792.00
111093	(d) Inox poli V4A, jeu de flasques pour liner inclus 	1'714.00
 <p>MOTORISATION C2 COMPACT RONDO, INCL. COFFRET DE COMM. AVEC MINUTERIE C</p>		
111101	(e) Q = 1000 l/min., P2 = 3,0 kW triphasé 400 V, courant nominal 5,55 A, moteur IE3 C2 / 3,0	4'200.00
 		







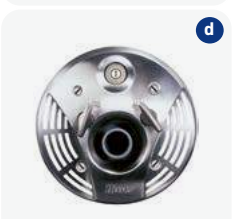

ASTUCE

Les nages à contre-courant ont été conçues pour le secteur privé. Elles sont appropriées pour une concentration de sel jusqu'à 1000 mg/l (NaCl). Pour les installations résistantes à l'eau salée jusqu'à 4500 mg/l, sur demande.

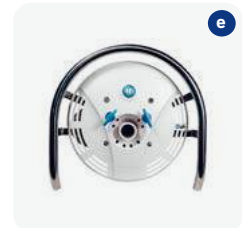
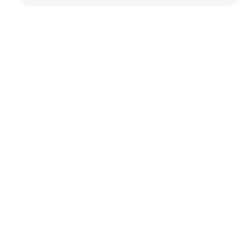

Nage à contre-courant C2G séparée rondo

	N° d'article	Description		Prix CHF
	NAGE À CONTRE-COURANT C2G SÉPARÉE RONDO Emplacement variable de la pompe possible.			
	PIÈCE À SCELLER C2G SÉPARÉE RONDO			C
	111044	(a) Standard		955.00
	111046	(a) Standard		1'090.00
	111047	(a) Standard		1'133.00
	111069	(a) Standard		1'010.00
	111068	(b) 90° pour murs dès 18 cm		1'754.00
	KIT D'ASSEMBLAGE C2G SÉPARÉ RONDO			C
	111072	(c) ABS blanc		696.00
	111092	(d) Inox poli V4A		1'621.00
	111074	(c) ABS blanc, jeu de flasques pour liner inclus		792.00
	111096	(d) Inox poli V4A, jeu de flasques pour liner inclus		1'711.00
	MOTORISATION AVEC PIED D'APPUI C2G SÉPARÉE RONDO INCL. COFFRET DE COMMANDE AVEC MINUTERIE			C
	111107	(e) Q = 1000 l/min., P2 = 3,0 kW champ tournant 400 V, courant nominal 5,55 A, moteur IE3	C2G / 3,0	3'834.00

N° d'article	Description	Prix CHF
ACCESSOIRES		
	111127* (a) Buse de massage impulsion MD9 avec grille plastique	662.00
	111139* (b) Buse de massage MD3 avec tuyau flexible bleu 1,8 m	366.00
	111225* (c) Tuyau de massage simple bleu pour massage ponctuel, 1,8 m	377.00
	161094 Poignée 45° par pièce	255.00
	111125 (d) Poignée 90° par pièce	165.00
	111129 (e) Poignée d'appui arceau pour C2 Rondo pour kit d'assemblage en ABS/inox	734.00
	111128 (e) Poignée d'appui arceau pour C2 Rondo pour kit d'assemblage en ABS/inox	734.00
	111134* (e) Poignée d'appui arceau pour C2G Rondo pour kit d'assemblage en ABS/inox	734.00
	111136* (e) Poignée d'appui arceau pour C2G Rondo pour kit d'assemblage en ABS/inox	734.00

*Jusqu'à épuisement du stock!



N° d'article	Description	Prix CHF
PIÈCES DETACHÉES		C
111143	(a) Couvercle d'hivernage avec O-Ring pour Rondo	164.00
111144	(b) Cache d'obturation étanche pour Rondo	353.00
111141	(c) Console de soutien réglable	328.00
111142	(d) Console de soutien mural pour pompes 0,75 kW - 4,0 kW	475.00
111-072	(e) Télerrupteur Rapa	164.00
111-096	(f) Interrupteur Fraba DW	249.00
111-101	(g) Set d'emboîtement Rondo bleu	114.00
111-178	(h) Set d'emboîtement Rondo inox argent	114.00
111-105	(i) Raccord de tube pour Rondo C2	229.00
111-108	(i) Raccord de tube pour Rondo C2G	229.00
111-107	(j) Membrane d'enclenchement C2G Classic	162.00
111-111	(j) Membrane d'enclenchement C2 Classic	162.00



ASTUCE
 Les nages à contre-courant ont été conçues pour le secteur privé. Elles sont appropriées pour une concentration de sel jusqu'à 1000 mg/l (NaCl). Pour les installations résistantes à l'eau salée jusqu'à 4500 mg/l, sur demande.

N° d'article	Description		Prix CHF
C2G RONDO AVEC VANNE 3-VOIES BESGO ET 3 BUSES DE MASSAGE			C
111044	(a) Pièce à sceller C2G Rondo		955.00
111092	(b) Kit d'assemblage C2G Rondo, Inox poli V4A		1'621.00
111219	(c) Pièce à sceller pour buse de massage Rio Compact (il faut 3 pcs)		392.00
111196	(d) Buse massage confort pro, Inox V4A 20 m³/h incl. cache + soupape V4A (il faut 3 pcs)		749.00
111374	(e) Pompe type WK P2 = 3,0 kW, 400 V, 5,55 A, raccord fileté		3'282.00
083330	(f) Vanne 3-voies Besgo DN 65 / Ø 75 mm		1'065.00
111154	(g) Coffret P2 = 3,0 kW, 400 V, 6,5 A pour commande vanne Besgo		1'361.00





INFORMATION
 Vous trouverez à la page 324 les pompes et les coffrets électriques.





 Pour les installations combinées, veuillez nous demander. C'est avec plaisir que nous vous ferons parvenir une offre!

N° d'article Description Prix CHF

PIÈCE À SCELLER RIO CASCADE **C**
 Inclus: pièce à sceller pour bétonner, tuyau sortant droit.
 Non-inclus: tuyauterie, angle, manchons, vannes de fermeture.
Pièce à sceller à souder dans les piscines en inox, sur demande.

111250	(a) Pièce à sceller pour attractions		749.00
111202	(b) Pièce à sceller pour commande pneum.		455.00
111158	(c) Pièce à sceller pour aspiration Secur 40 pour l'installation dès 0,6 m sous le niveau d'eau		1'017.00

KIT D'ASSEMBLAGE RIO CASCADE **C**
 Inclus: douche cascade (inox 1.4571) effet mat et brossé, carbon noir

111253	(d) Cascade Cobra Maxi, largeur du bec 500 mm, 24 - 42 m ³ /h, hauteur 800 mm, inox mat V4A		5'218.00
111262	(d) Cascade Cobra Midi-spéciale, largeur du bec 315 mm, 25 m ³ /h, hauteur 600 mm, inox mat V4A		3'157.00
111252	(e) Cascade Cobra Carbon, résistant à l'eau salée, largeur du bec 500 mm, 24 - 42 m ³ /h, hauteur 800 mm, noir Matériau: carbone Blanc sur demande		6'777.00
111239	(f) Commande pneumatique, vis incl., inox mat V4A		644.00
111159	(g) Aspiration Secur 40 40 m ³ /h à 0,5 m/s, inox mat V4A		743.00



	N° d'article	Description		Prix CHF
	PIÈCE À SCELLER RIO COMPACT PRO DN 50/20 Inclus: pièce à sceller en ABS pour bétonner. Non-inclus: tuyauterie, angle, manchons, vannes de fermeture.			C
	111219	(a) Pièce à sceller droite	ABS/PVC  	392.00
	111194	(b) Pièce à sceller droite	Inox/PVC   	841.00
	111236	(c) Pièce à sceller coudée 90°	ABS/PVC  	440.00
	111242	(a) Pièce à sceller droite	ABS/PVC 	644.00
	111241	(c) Pièce à sceller coudée 90°	ABS/PVC 	741.00
	111234	(a) Pièce à sceller droite pour buse ABS	ABS/PVC 	651.00
	111218	(d) Pièce à sceller droite pour buse inox	Inox/PVC 	743.00
	111237	(e) Pièce à sceller coudée 90°	Inox/PVC   	789.00
				

INFORMATION

Pour les installations combinées, veuillez nous demander. C'est avec plaisir que nous vous ferons parvenir une offre!



	N° d'article	Description		Prix CHF
	PIÈCE À SCELLER COMPACT POUR COMMANDE PNEUMATIQUE			C
	111202	(a) Pièce à sceller	ABS  	455.00
	111243	(a) Pièce à sceller	ABS 	645.00
	111259	(b) Pièce à sceller pour commande pneumatique compl. en inox, diamètre extérieur 110 mm pour souder dans les bassins inox	Inox V4A 	498.00
	PIÈCE À SCELLER POUR INTERRUPTEUR PIEZO			C
	111235	(c) Pièce à sceller	ABS   	483.00
	111245	(d) Pièce à sceller	ABS 	581.00
	111254	(e) Pièce à sceller	Inox 	758.00
PIÈCE À SCELLER ASPIRATION SECUR 40 DN 100			C	
	111158	(f) Pièce à sceller pour l'installation dès 0,6 m sous le niveau d'eau	  	1'017.00
	111161	Pièce à sceller pour l'installation dès 0,6 m sous le niveau d'eau		1'115.00
				

INFORMATION











Pour les installations combinées, veuillez nous demander. C'est avec plaisir que nous vous ferons parvenir une offre!



CHAPITRE 11 | NAGE À CONTRE-COURANT, SYSTÈMES DE MASSAGE ET ATTRACTIONS D'EAU

Kit d'assemblage pour buses de massage Rio Compact / Grande



N° d'article	Description			Prix CHF
KIT D'ASSEMBLAGE RIO COMPACT POUR BUSES BALANCE 12 m³/h				C
111213*	(a) Balance pro 12 m³/h	ABS blanc	 	403.00
111214*	(a) Balance pro 12 m³/h	ABS blanc		547.00
111195	(b) Balance 12 m³/h compact	Inox V4A	 	644.00
111197	(b) Balance 12 m³/h compact	Inox V4A		785.00
111248	(b) Balance 12 m³/h compact	Inox V4A	 	589.00
KIT D'ASSEMBLAGE RIO COMPACT POUR BUSES COMFORT 20 m³/h				C
111217*	(c) Comfort pro 20 m³/h	ABS blanc		640.00
111196	(d) Comfort 20 m³/h compact	Inox V4A	 	749.00
111198	(d) Comfort 20 m³/h compact	Inox V4A		898.00
111249	(d) Comfort 20 m³/h compact	Inox V4A	 	679.00
KIT D'ASSEMBLAGE RIO COMPACT POUR BUSES KARIBIC 48 - 60 m³/h Ø 150 MM				C
111226	(e) Buse Karibic mobile 48 - 60 m³/h	Inox V4A	 	813.00
111221	(e) Buse Karibic mobile 48 - 60 m³/h	Inox V4A		952.00

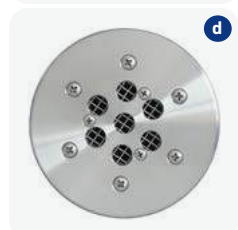
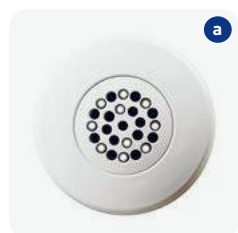

















INFORMATION

Vous trouverez à la page 324 les pompes et les coffrets électriques.

.....
 Pour les installations combinées, veuillez nous demander. C'est avec plaisir que nous vous ferons parvenir une offre!

*Jusqu'à épuisement du stock!



N° d'article	Description		Prix CHF
			
KIT D'ASSEMBLAGE POUR COMMANDE PNEUMATIQUE Ø 130 MM			C
111239	(a) Commande pneumatique Ø 130 mm	Inox V4A  	644.00
111192	(a) Commande pneumatique Ø 130 mm	Inox V4A 	758.00
			
KIT D'ASSEMBLAGE POUR INTERRUPTEUR PIEZO "SANS ÉCLAIRAGE" Ø 105 MM			C
111434	(b) Interrupteur Piezo rond, 10 m de câble	Inox V4A  	637.00
111435	(b) Interrupteur Piezo rond, 10 m de câble	Inox V4A 	772.00
111436	(b) Interrupteur Piezo rond, 10 m de câble	Inox V4A 	637.00
111437	(b) Interrupteur Piezo rond, 10 m de câble	Inox V4A 	637.00
			
ACCESSOIRES POUR INTERRUPTEUR PIEZO			
111-209	(c) Câble avec fiche pour interr. Piezo, 5 pôles, 10 m de câble		190.00
111-210	(c) Câble avec fiche pour interr. Piezo, 5 pôles, 20 m de câble		345.00
			
KIT D'ASSEMBLAGE ASPIRATION SECUR 40 320 X 270 MM (uniquement pour montage mural)			C
	• Diamètre des trous = 8 mm	• 40 m ³ /h à 0,5 m/s	
111159	(d) Aspiration Secur 40	Inox V4A  	743.00
111160	(d) Aspiration Secur 40	Inox V4A 	1'000.00
111162	(d) Aspiration Secur 40	Inox V4A 	743.00

INFORMATION

Vous trouverez à la page 324 les pompes et les coffrets électriques.

.....
Pour les installations combinées, veuillez nous demander. C'est avec plaisir que nous vous ferons parvenir une offre!

N° d'article Description Prix CHF



POMPE EN MATIERE SYNTHETIQUE POUR ATTRACTIONS D'EAU TYPE WK

C

Pompe à basse pression en matière synthétique type WK pour attractions d'eau avec raccords filetés, teneur en chlorides max. 4'500 mg/l

Plus-value pour exécution eau salée sur demande - délai de livraison env. 8 semaines

	P2			à 10 mCE			
111371	1,5 kW	2,85 A	400 V	42 m³/h	entrée/sortie 2½" / 2" ext.		2'185.00
111372	1,9 kW	3,50 A	400 V	48 m³/h	entrée/sortie 2½" / 2" ext.		2'684.00
111374	3,0 kW	5,55 A	400 V	60 m³/h	entrée/sortie 2½" / 2" ext.		3'282.00
111375	4,0 kW	7,50 A	400 V	96 m³/h	entrée/sortie 3" / 2½" ext.		3'918.00



POMPE AUTO-AMORÇANTE TYPE SMK

C

Pompe centrifuge avec raccords, teneur en chlorides max. 4'500 mg/l

D'autres exécutions sur demande

	P2			à 10 mCE			
111380	1,5 kW	2,85 A	400 V	42 m³/h	entrée/sortie 2½" ext.		2'714.00
111381	3,0 kW	5,55 A	400 V	60 m³/h	entrée/sortie 2½" ext.		3'680.00

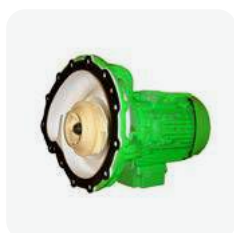

UNITE DE RECHANGE POUR REPARATION DE POMPES 400 V

C

(Compl. avec moteur, roue à aube et joint de corps de pompe)

111108	Unité de rechange Fluvo pompe P2 = 1,9 kW, 400 V, 3,5 A pour réparation	2'318.00
111109	Unité de rechange Fluvo pompe P2 = 3,0 kW, 400 V, 5,55 A pour réparation	2'731.00



COFFRETS ELECTRIQUES TYPE CONTROL NT 1

C

Coffret de commande 400 V avec fonctions: commande externe, interrupteur Piezo, interrupteur pneumatique, avec minuterie, incl. 5 m de tuyau

111315	(a) Coffret électrique P2 = 1,1 kW, 400 V, 3,15 A	1'039.00
111170	(a) Coffret électrique P2 = 1,5 kW, 400 V, 3,50 A	1'039.00
111150	(a) Coffret électrique P2 = 1,9 kW, 400 V, 4,40 A	1'039.00
111149	(a) Coffret électrique P2 = 3,0 kW, 400 V 6,50 A	1'039.00
111174	(a) Coffret électrique P2 = 4,0 kW, 400 V, 7,10 A	1'039.00
111153	(a) Coffret électrique P2 = 1,9 kW, 400 V, 4,40 A pour vanne Besgo 230 V pour 2 attractions d'eau avec 1 pompe	1'361.00
111154	(a) Coffret électrique P2 = 3,0 kW, 400 V, 6,50 A pour vanne Besgo 230 V pour 2 attractions d'eau avec 1 pompe	1'361.00
111317	(b) Boîte de transducteur 3.0 pour interrupteur Piezo (en cas d'utilisation du coffret de commande Control NT, la boîte de transducteur n'est pas nécessaire.)	373.00



	N° d'article	Description		Prix CHF
	PIÈCE À SCELLER POUR PLAQUE BOUILLONNANTE EN INOX			C
	111332*	(a) 30 x 30 cm	PVC blanc 	405.00
	111333*	(a) 30 x 50 cm	PVC blanc 	412.00
	111336*	(a) 50 x 50 cm	PVC blanc 	547.00
	KIT D'ASSEMBLAGE POUR PLAQUE BOUILLONNANTE EN INOX			C
	Composé de: Plaque à bulles en inox 1.4571			
	111341*	(b) 30 x 30 cm, 40 m ³ /h	Inox V4A 	1'733.00
	111342*	(b) 30 x 50 cm, 60 m ³ /h	Inox V4A 	2'110.00
	111345*	(b) 50 x 50 cm, 100 m ³ /h	Inox V4A 	3'011.00
	PIÈCE À SCELLER POUR GRILLE D'ASPIRATION 490 X 490 MM			C
	111166*	(c) Pièce à sceller pour 1 grille d'aspiration 1 x DN 250	 	1'093.00
	KIT D'ASSEMBLAGE GRILLE D'ASPIRATION 490 X 490 MM			C
	(uniquement pour montage mural)			
	111156*	(d) 1 grille d'aspiration Secur 240 mailles = 5 mm à 0,5 m/S = 240 m ³ /h	Inox V4A  	3'234.00

*Non livrable du stock



N° d'article	Description	Prix CHF
	<p>PIÈCE À SCELLER POUR GRILLE D'ASPIRATION 320 X 270 MM SECUR 40 Pour l'installation dès 0,6 m sous le niveau d'eau</p> <p>À souder dans les piscines en inox, sur demande.</p>	C
111158	<p>Pièce à sceller pour aspiration Secur 40, Raccord: DN 100</p> 	1'017.00
	<p>KIT D'ASSEMBLAGE POUR GRILLE D'ASPIRATION 320 X 270 SECUR 40 Pour l'installation dès 0,6 m sous le niveau d'eau (uniquement pour montage mural).</p> <p>Surpresseur, voir page 100.</p>	C
111159	<p>Grille d'aspiration Secur 40 Diamètre des trous = 8 mm à 0,5 m/S = 40 m³/h</p> <p>Inox V4A</p> 	743.00



Nage à contre-courant Power-Stream



N° d'article Description Prix CHF

NAGE À CONTRE-COURANT POWER-STREAM C

La Power-Stream peut générer un débit allant jusqu'à 400 m³/h. Sa conception est caractérisée par une faible usure, car la transmission de puissance se fait sans frottement. Tous les composants électriques sont séparés de l'eau de la piscine. La sécurité est donc garantie. Par rapport aux systèmes conventionnels de nage à contre-courant, elle est nettement plus silencieuse et plus économe en énergie. La puissance peut être réglée à tout moment grâce à trois interrupteurs Piezo intégrés et éclairés, ce qui permet également une baignade plus détendue.



112190	(a) Fitstar pièce à sceller V4A Power-Stream I et II			3'256.00
--------	--	--	--	----------



112191	(b) Fitstar kit d'assemblage Power-Stream I 2,6 kW, 270 m ³ /h, convertisseur de fréquences avec 3 interrupteurs Piezo éclairés, réglable en continu inclus			13'291.00
--------	--	--	--	-----------

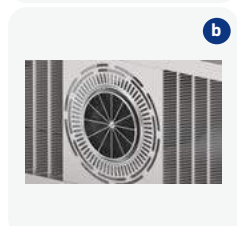

112192	(b) Fitstar kit d'assemblage Power-Stream II 5,5 kW, 400 m ³ /h convertisseur de fréquences avec 3 interrupteurs Piezo éclairés, réglable en continu inclus			15'480.00
--------	--	--	--	-----------

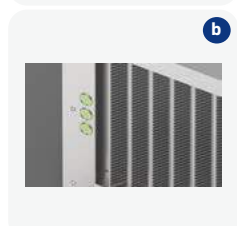

112193	Fitstar jeu de flasques Power-Stream			1'122.00
--------	--------------------------------------	--	--	----------

112194	Fitstar jeu de flasques Power-Stream			1'830.00
--------	--------------------------------------	--	--	----------

Nage à contre-courant Taifun

N° d'article Description Prix CHF



NAGE A CONTRE-COURANT TAIFUN – ARMATURE RONDE

- avec interrupteur Piezo
 - pour tous types de piscine
 - standard avec set de vanne
- facile à installer et à monter
 - la nage à contre-courant compl. est toujours composé de l'élément d'encastrement et du kit d'assemblage

C

112000 (a) Pièce à sceller type Taifun, prof. montage 24 cm 1'027.00



112001 (b) Pièce à sceller type Taifun, prof. montage 15 cm 970.00

112009 (c) Pièce à sceller Taifun, Taifun Duo en inox à souder, prof. montage 24 cm 1'399.00



112006 Kit d'assemblage Taifun 3,4 kW armature ronde, avec pompe 380 V, puissance 2,6 kW 4'928.00

112014 Fitstar prolongation pour armature Taifun, indispensable pour pièce à sceller V4A (112009). Doit toujours être commandé séparément. 70.00

112043 (d) Jeu de flasques 109.00



112003 Jeu de flasques en V4A 249.00

112044 Jeu de flasques avec goujon fileté et contre-flasque 382.00

112020 (e) Poignée pour Taifun, uni, pour armature ronde 424.00

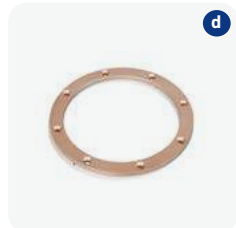

ACCESSOIRES POUR NAGE A CONTRE-COURANT TAIFUN

C

112030 (f) Coude 90° G 2½" pour élément d'encastrement 332.00

112047 (g) Console pour pompes 1,5, 2,2 et 2,6 kW 396.00

112023 (h) Tuyau de massage Taifun 105.00

112045 (i) Plaque d'obturation pour UNI, Taifun, Taifun Duo 180.00



Nage à contre-courant Taifun

N° d'article Description Prix CHF



NAGE À CONTRE-COURANT TAIFUN – ARMATURE RECTANGULAIRE

C

- avec interrupteur Piezo
- pour tous types de piscine
- standard avec set de vanne
- facile à installer et à monter
- la nage à contre-courant compl. est toujours composé de l'élément d'encastrement et du kit d'assemblage

112000 (a) Pièce à sceller type Taifun 24 cm 1'027.00

112001 (b) Pièce à sceller type Taifun 15 cm 970.00

112009 (c) Pièce à sceller Taifun, Taifun Duo en inox à souder, prof. montage 24 cm  1'399.00

112005 Kit d'assemblage Taifun 3,4 kW armature rectangulaire, avec pompe 380 V, puissance 2,6 kW / 3,4 kW 4'716.00

112014 Fitstar prolongation pour armature Taifun, indispensable pour pièce à sceller V4A (112009). Doit toujours être commandé séparément. 70.00

112043 (d) Jeu de flasques  109.00

112003 Jeu de flasques en V4A  249.00

112044 Jeu de flasques avec goujon fileté et contre-flasque  382.00

ACCESSOIRES POUR NAGE A CONTRE-COURANT TAIFUN

C

112030 (f) Coude 90° G 2½" pour élément d'encastrement 332.00

112047 (g) Console pour pompes 1,5, 2,2 et 2,6 kW 396.00

112023 (h) Tuyau de massage Taifun 105.00

112045 (i) Plaque d'obturation pour UNI, Taifun, Taifun Duo 180.00

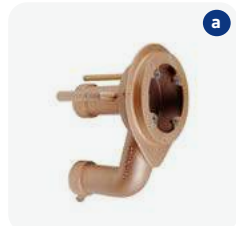

a



b



c

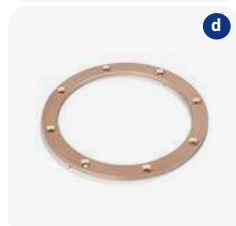

d



e

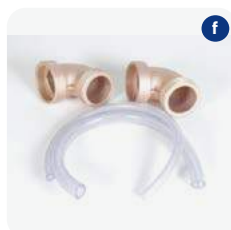

f



g



h



i

INFORMATION

Sur demande, toutes les installations sont également livrables en version PN.

Nage à contre-courant Taifun Duo



N° d'article Description Prix CHF

NAGE À CONTRE-COURANT TAIFUN DUO

- avec interrupteur Piezo
- nage à contre-courant à 2 buses

- la nage à contre-courant compl. est toujours composé de l'élément d'encastrement et du kit d'assemblage

C

112002	(a) Pièce à sceller type Taifun Duo, prof. montage 24 cm		1'163.00
112009	(b) Pièce à sceller Taifun, Taifun Duo en inox à souder, prof. montage 24 cm		1'399.00
112007	Kit d'assemblage Taifun Duo 3,4 kW armature ronde avec pompe 380 V puissance 2,6 kW / 3,4 kW		5'796.00
112043	(c) Jeu de flasques		109.00
112003	Jeu de flasques en V4A		249.00
112044	Jeu de flasques avec goujon fileté et contre-flasque		382.00
112020	(d) Poignée pour Taifun, uni, pour armature ronde		424.00

ACCESSOIRES POUR NAGE À CONTRE-COURANT TAIFUN DUO

C

112030	(e) Coude 90° G 2 1/2" pour élément d'encastrement		332.00
112047	(f) Console pour pompes 1,5, 2,2 et 2,6 kW		396.00
112024	(g) Tuyau de massage Taifun Duo avec jet d'eau pulsé, y compris bouchon		659.00
112025	Tuyau de massage Taifun avec bouchon		125.00
112045	(h) Plaque d'obturation pour UNI, Taifun, Taifun Duo		180.00



Nage à contre-courant Taifun Duo

	N° d'article	Description	Prix CHF
	PIECES DETACHEES POUR TAIFUN / TAIFUN DUO		C
	112-087	Amortisseur pour pompes Fitstar (contenu de la livraison 1 pce)	28.00
	112040	Coude 90° 2" intér.	112.00
	112-002	(a) Kit d'assemblage Taifun rond (tête ronde) interrupteur pneumatique inclus	2'169.00
	112-004	(b) Kit d'assemblage Taifun Duo ronde (juste la tête) interrupteur pneumatique inclus	2'722.00
	112-201	Kit d'assemblage Taifun (tête ronde) V4A incl. interrupteur Piezo avec platine pour coffret de commande sensible	2'169.00
	112-009	Kit d'assemblage Taifun Duo (tête ronde) V4A incl. interrupteur Piezo avec platine pour coffret de commande sensible	2'694.00
	PIECES DETACHEES POUR FITSTAR UNI / JUNIOR		C
	112043	Jeu de flasques pour piscines liner UNI	109.00
	112-000	(c) Kit d'assemblage UNI ronde incl. interrupteur Piezo	2'169.00
	112-001	(d) Kit d'assemblage Junior, interrupteur sensoriel inclus	1'743.00
	112048	Tuyau de massage UNI/Junior	95.00









INFORMATION

Sur demande, toutes les installations sont également livrables en version PN.

Nage à contre-courant Double-jet



INFORMATION
Autres attractions d'eau de Fitstar tels que champignons d'eau, canapés d'air, douches cascades, buses pour canal d'eaux vives, etc. sur demande.

N° d'article	Description		Prix CHF
<p>NAGE À CONTRE-COURANT DOUBLE-JET</p> <ul style="list-style-type: none"> la pompe puissante 2,6 kW apporte un rendement de 60 m³/h sur 2 buses commande avec interrupteur Piezo 2 aspirations avec un diamètre de la grille de Ø 280 mm <ul style="list-style-type: none"> la vitesse d'aspiration correspond aux normes DIN 13451 coffret électrique incl. 			C
112145	Pièce à sceller Double-Jet	 	1'686.00
112146	Kit d'assemblage Double-Jet 2,6 kW DS	 	3'731.00
112148	Jeu de flasques pour Double-Jet		309.00
112147	Kit d'assemblage Double-Jet 2,6 kW DS compl. avec pièces à sceller, goujon fileté et contre-anneau		5'269.00
<p>BUSES POUR NAGE À CONTRE-COURANT DOUBLE-JET INDIVIDUELLES</p>			C
112162	Buse à un seul jet	 	328.00
112161	Pièce à sceller pour buse de nage à contre-courant		387.00



N° d'article Description Prix CHF

SYSTEME DE MASSAGE TYPE STANDARD
incl. interrupteur Piezo et coffret de commande
spécialement approprié pour spas bétonnés ou bains de bulles

AVEC 4 BUSES DE MASSAGE

C

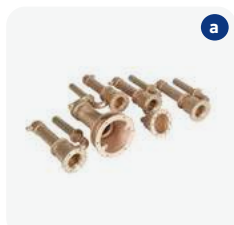

112097 (a) Pièce à sceller pour 4 buses  1'937.00

112098 (b) Kit d'assemblage 4 buses, 1,5 kW, 230 V  5'395.00

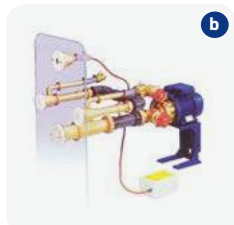

112091 Jeu de flasques 4 buses compl. pour système massage 247.00

AVEC 6 BUSES DE MASSAGE

C



112126 Pièce à sceller pour 6 buses  2'635.00

112128 Kit d'assemblage 6 buses, 1,5 kW, 230 V  6'040.00

112092 Jeu de flasques 6 buses compl. pour système massage 317.00



BUSE DE MASSAGE INDIVIDUELLE POUR BUSES DE MASSAGE TYPE 7 m³/h

C

112135 (c) Pièce à sceller pour buse de massage standard  347.00

112-175 Jeu de flasques pour système de massage standard  33.00





112004 Jeu de flasques en V4A  65.00

BUSE DE MASSAGE INDIVIDUELLE POUR BUSES DE MASSAGE TYPE 7 m³/h

C



112134 (d) Pièce à sceller pour buse de massage standard  158.00

112136 (e) Buse de massage V4A avec jet orientable (7 m³/h) 1 1/2" ext.  158.00

112137 (f) Buse multi-trous V4A (7 m³/h) 1 1/2" ext.  180.00

N° d'article Description Prix CHF

SYSTEMES DE MASSAGE COMBI-WHIRL Ø 160 MM

- avec pompe, plaque de massage, grille d'aspiration
- avec interrupteur et coffret électrique
- sans tuyauterie ni vanne d'arrêt, etc.



MASSAGE DE SOL 1 X 40 m³/h

C

112099 (a) Pièce à sceller complète avec kit d'assemblage 2,2 kW  5'821.00

112100 Jeu de flasques  177.00

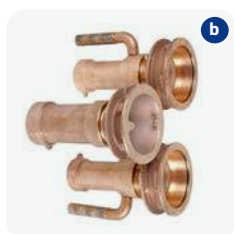

MASSAGE MURAL 2 BUSES 2 X 30 m³/h

C

112101 (b) Pièce à sceller complète avec kit d'assemblage 2,6 kW  6'878.00

112102 Jeu de flasques  240.00



MASSAGE MURAL 3 BUSES 3 X 30 m³/h

C

112103 (c) Pièce à sceller complète avec kit d'assemblage 4 kW  14'096.00

112104 Jeu de flasques  364.00

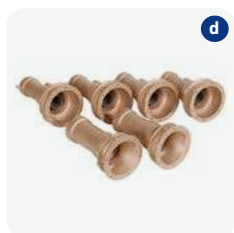

MASSAGE MURAL 4 BUSES 4 X 30 m³/h

C

112105 (d) Pièce à sceller complète avec kit d'assemblage 4 kW  14'619.00

112110 Jeu de flasques  428.00



N° d'article	Description	Prix CHF
PIÈCES INDIVIDUELLES POUR BUSE DE MASSAGE FITSTAR COMBI-WHIRL		C
112059	(a) Pièce à sceller murale avec injecteur pression latérale G 2" 30 m³/h	507.00
112058	(b) Pièce à sceller de sol 90° avec injecteur G 2" 40 m³/h	559.00
112057	(c) Plaque de massage V4A Ø 160 mm avec perforations 8 mm pour art. 112059 + 112058	220.00
112072	(d) Jeu de flasques (par buse et par aspiration)	63.00
071354	(e) Jeu de flasques en V4A (par buse et par aspiration)	107.00
112056	(f) Vanne d'aspiration d'air avec brides et douille ½" fil. diamètre intérieur 19 (sans tuyau)	97.00

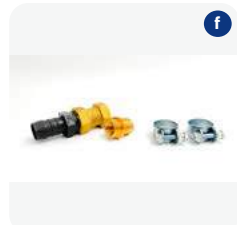
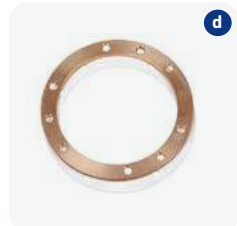

















Aspirations pour attractions d'eau

N° d'article	Description	Prix CHF
ASPIRATIONS EN LAITON ROUGE POUR DES ATTRACTIONS D'EAU		C
071250	(a) Aspiration DN 65 en laiton rouge, compl. avec grille V4A, Ø 200 mm, n'aspire pas les cheveux, raccord 2½"	565.00
071248	(a) Aspiration DN 65 en laiton rouge, compl. avec grille V4A, Ø 280 mm, n'aspire pas les cheveux, raccord 2½"	651.00
071249	(a) Aspiration DN 65 en laiton rouge, compl. avec grille V4A, Ø 350 mm n'aspire pas les cheveux, raccord 2½"	1'165.00
071251	(a) Aspiration DN 80 en laiton rouge, compl. avec grille V4A Ø 350 mm n'aspire pas les cheveux, collet en PVC et flasque	1'546.00
071254	(b) Flasques pour aspiration DN 65	60.00
071255	(b) Flasques pour aspiration DN 80	134.00
071354	(c) Jeu de flasques en V4A pour aspiration DN 65	107.00
ASPIRATIONS EN LAITON ROUGE POUR DES ATTRACTIONS D'EAU		C
071258	(d) Aspiration DN 65 en laiton rouge, sans grille, raccord 2½" ext. x 2" int.	439.00
GRILLE D'ASPIRATION INDIVIDUELLE		C
071-084	(e) Grille Ø 200 mm en V4A pour aspiration DN 65, 16,2 m³/h	144.00
071-086	(f) Grille Ø 280 mm en V4A pour aspiration DN 65, 31,9 m³/h	174.00
071-083	(f) Grille Ø 350 mm en V4A pour aspiration DN 65, 52,7 m³/h	818.00



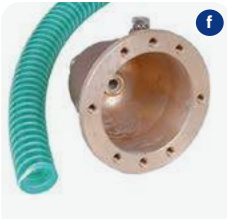









DONNEES TECHNIQUES

Quantité d'aspiration d'après DIN EN 13451	DN 65 / Ø 280 mm	DN 65 / Ø 350 mm	DN 80 / Ø 350 mm
Débit à v=0,5 m/s	31,9 m³/h	52,7 m³/h	52,7 m³/h
Force d'attraction des cheveux v=0,5 m/s	5,0 N	4,0 N	4,0 N







	N° d'article	Description		Prix CHF
	SIÈGE À BULLES 500 MM Sans interrupteur pneum. et sans coffret de commande			C
	112106	(a) Pièce à sceller pour siège à bulles simple 40 m ³ /h		420.00
	112107	Pièce à sceller pour siège à bulles double 80 m ³ /h		878.00
	112109	(b) Kit d'assemblage pour siège à bulles double avec tôle de couverture et soufflante 0,9 kW, 230 V		2'760.00
	ACCESSOIRES POUR SIÈGE À BULLES 500 MM			C
	112052	Tôle de couverture pour siège à bulles individuel pour 40 m ³ /h		504.00
CANAPÉ D'AIR Massage complet du corps pour les plus hautes exigences. Une expérience de massage très exclusif. Sans interrupteur Piezo et coffret de commande (à commander séparément). WEDI-Block en mousse dure de polystyrène pour canapé d'air: L = 1745 mm, l = 725 mm (bloc seul, sans plaque de finition). Les canapés d'air de Hugo Lahme sont désormais également disponibles assemblés en un seul bloc. Cela signifie un gain de temps considérable sur le chantier. Plusieurs blocs peuvent être assemblés côte à côte pour créer un banc de bulles. Léger, résistant à l'humidité et adapté à l'eau chlorée. Matériel de support pour carrelage. Exécution pour 2 ou 3 canapés sur demande.			C	
	112186*	(c) Pièce à sceller pour 1 canapé d'air, complet avec protection en PVC, tuyauterie et aide au montage réglable		4'953.00
	112185*	(d) Kit d'assemblage pour 1 canapé d'air, complet avec plaque de finition en V4A et supresseur 1,1 kW, triphasé incl. amortisseur de bruit		5'282.00
	112187*	(e) WEDI-Block en mousse dure de polystyrène pour canapé d'air		6'613.00
		Total incl. WEDI-Block pour 1 canapé		16'848.00
	ACCESSOIRES POUR CANAPÉS D'AIR			C
	112082	(f) Pièce à sceller pour interrupteur pneumatique et Piezo		161.00
	112157	(g) Interrupteur Piezo avec éclairage LED, 20 m de câble		553.00
	112149	Coffret de commande Piezo 1,1 - 1,5 kW, 400 V, 2,5 - 3,6 A		724.00
	112008	Jeu de flasques en V4A		137.00

*Non livrable du stock

N° d'article	Description		Prix CHF
<div style="display: flex; align-items: center;">  <div style="margin-left: 10px;"> <p>INTERRUPTEUR PIEZO</p> </div> <div style="margin-left: auto; align-self: center;"> <p>C</p> </div> </div>			
112082	(a) Pièce à sceller pour interrupteur pneumatique et Piezo	 	161.00
112085	(b) Pièce à sceller pour interrupteur pneumatique et Piezo pour piscines préfabriquées avec goujons filetés		237.00
112152	(c) PInterrupteur Piezo avec éclairage LED, 5 m de câble, Ø extérieur 110 mm	 	473.00
112157	(c) Interrupteur Piezo avec éclairage LED, 20 m de câble, Ø extérieur 110 mm	 	553.00
112158	(c) Interrupteur Piezo avec éclairage LED, 5 m de câble, Ø extérieur 133 mm		289.00
112081	Jeu de flasques pour pièce à sceller pour interrupteur pneumatique et Piezo		53.00
112008	Jeu de flasques en V4A		137.00
112173	(d) Interrupteur Piezo avec éclairage LED, 5 m câble Ø extérieur, 58 mm. Pour piscines préfabr. avec contre-écrou + douille NW 19 Applicable avec remblaiement du bassin!		519.00
<div style="display: flex; align-items: center;">  <div style="margin-left: 10px;"> <p>COFFRETS DE COMMANDE POUR INTERRUPTEUR PIEZO</p> </div> <div style="margin-left: auto; align-self: center;"> <p>C</p> </div> </div>			
112077	Coffret de commande Piezo 0,5 - 0,9 kW, 230 V, F4AT		372.00
112149	Coffret de commande Piezo 1,1 - 1,5 kW, 400 V, 2,5 - 3,6 A		724.00
112154	Coffret de commande Piezo 2,2 kW, 400 V, 4 - 6 A		724.00
112155	Coffret de commande Piezo 2,6 kW, 400 V, 5,5 - 8,5 A		724.00
112181	Coffret de commande Piezo, étoile-triangle, 4,0 kW, 400 V		2'590.00
112156	Elément de commande pour coffrets pneumatiques existants		233.00
112176	Coffret de commande Piezo 3-Takt 2,6 kW 400 V, 5,5 - 8,5 A pour vanne Besgo		746.00
112182	Coffret de commande Piezo 3-puls, étoile-triangle, 4,0 kW, 400 V pour vanne Besgo pour interrupteur sensible		2'518.00



N° d'article	Description	Prix CHF
POMPES		C
	112-080 (a) Pompe 1,1/1,5 kW, 20 m³/h, 2" 400 V 2,7 A	2'186.00
	112-190 Pompe 1,5/1,9 kW, 30 m³/h, 2" 230 V 9,5 A	2'526.00
	112-076 Pompe 2,2/2,8 kW, 48 m³/h, 2" 4,8 A (Uni, Junior)	2'207.00
	112-078 Pompe 2,6/3,4 kW, 60 m³/h, 2" 6,2 A (Taifun)	2'439.00
	112-077 Pompe 2,6/3,4 kW, 60 m³/h, 2½" 6,2 A (Taifun Duo)	2'446.00
	112-094 Pompe 2,6 kW, 400 V, manchon à coller PVC Ø 75 mm	2'738.00
	112-079* Pompe 4,0 kW, 120 m³/h, Soft-Start, 8,6/5 A	5'434.00
	112-082 (b) Raccord pompe R 2" 90° pour pompes 2,2 kW	114.00
	112-083 (b) Raccord pompe R 2" 90° pour pompes 2,6 kW	114.00
	112-084 Raccord pompe R 2½" 90° pour pompes 2,6 kW	137.00
	112-081 (c) Raccords de pompes aspiration-refoulement Ø 90 mm pour pompes 4,0 kW et 5,5 kW	114.00
	112-087 Amortisseur pour pompes (contenu de la livraison 1 pce)	28.00
	112047 (d) Console pour pompes 1,5, 2,2 et 2,6 kW	396.00
	112046 Console pour pompes 4,0 et 5,5 kW	391.00
INTERRUPTEUR PNEUMATIQUE		C
	112082 (e) Pièce à sceller pour interrupteur pneumatique et Piezo	161.00
	112085 Pièce à sceller pour interrupteur pneumatique et Piezo pour piscines préfabriquées avec goujons filetés	237.00
	112080 (f) Interrupteur pneumatique avec enjoliveur V4A Ø 110 mm avec 5 m de tuyau	197.00
	112087 (f) Interrupteur pneumatique avec enjoliveur V4A Ø 133 mm avec 5 m de tuyau	239.00
	112008 Jeu de flasques en V4A	137.00
	112081 (g) Jeu de flasques pour interrupteur pneumatique et Piezo	53.00
	112-068 Tube d'air pneumatique rouge 7/4 x 1,5 mm, rouleau à 25 m	111.00
	112-066 Tube d'air pneumatique rouge 7/4 x 1,5 mm	9.00/m

*Doit être utilisé avec un coffret de commande Softstart.



N° d'article	Description	Prix CHF
COFFRETS DE COMMANDE PNEUMATIQUES		C
112071	Coffret pneumatique pour 0,75 kW, 230 V avec protection thermique, 4,5 - 7,5 A	671.00
112073	Coffret pneumatique pour 0,9 kW, 230 V sans protection thermique	337.00
112070	Coffret pneumatique pour 2,0 kW, 230 V, 7 - 12 A	671.00
112079	Coffret pneumatique pour 1,1 kW, 400 V, 2,4 - 3,6 A	671.00
112075	Coffret pneumatique pour 2,2 kW 400 V, 4 - 6 A (7322050)	671.00
112074	Coffret pneumatique pour 2,6 kW 400 V, 6 - 9 A (7322060)	671.00
112083	Coffret pneumatique 4,0 kW, étoile-triangle, 400 V, 4 - 6 A	2'439.00
112175	Coffret pneumatique 3-puls 2,2 kW 400 V, 4 - 6 A pour vanne Besgo, pour 2 attractions d'eau avec 1 pompe	768.00
112174	Coffret pneumatique 3-puls 2,6 kW 400 V, 5,5 - 8,5 A pour vanne Besgo, pour 2 attractions d'eau avec 1 pompe	768.00



PIÈCES DE RECHANGE		C
112-069	(a) Convertisseur pneumatique DW 20	275.00
112-065	(b) Convertisseur pneumatique D 3P	328.00
112-176	(c) Télérupteur-relais de commande multifonctions pour une pompe	130.00



Nage à contre-courant pour sportif extrême

N° d'article	Description	Prix CHF
<div style="background-color: #e0f2f1; padding: 10px;"> <p>NAGE À CONTRE-COURANT TRIVA</p> <p>La nouvelle installation de nage à contre-courant JetStream TriVA largement éprouvée avec la technologie innovatrice FLAT-Stream produit un courant plat régulier, puissant juste en dessous de la surface de l'eau.</p> <ul style="list-style-type: none"> • pour des entraînements professionnels • 150 m³/h et 225 m³/h de rendement d'eau • surface de l'eau plus calme que d'autres installations contre-courant traditionnelles • commande 3 niveaux par JetStream PIEZO, la nouvelle commande tactile à tête de commande unique • résistant à l'eau de mer jusqu'à 3,5% </div>		
<p>NAGE À CONTRE-COURANT TRIVA 150 m³/h C</p>		
113072	(a) Pièce à sceller TriVA à 3 buses, 150 m ³ /h 4x aspiration Wave 40, interrupteur Piezo	4'347.00
113181	(b) Pièce à sceller TriVa V4A 150 m ³ /h 4x aspiration Wave 40, interrupteur Piezo	4'622.00
113073	(c) Kit d'assemblage TriVA en inox V4A, à 3 buses, 150 m ³ /h, 4x aspiration Wave 40, interrupteur Piezo, coffret sans pompe	5'417.00
113038	Jeu de flasques TriVA 150 m ³ /h	1'158.00
113022	Jeu de flasques TriVA 150 m ³ /h	751.00
113025	(d) Pompe 3,5 kW, 400 V, 2½" AG, 75 m ³ /h, 6,3 A, 2 pompes doivent être commandées	2'212.00
<p>NAGE À CONTRE-COURANT TRIVA 225 m³/h C</p>		
113033	(e) Pièce à sceller TriVA à 3 buses 225 m ³ /h 2x aspiration Wave 100, interrupteur Piezo	4'914.00
113182	(f) Pièce à sceller TriVa V4A 225 m ³ /h 2x aspiration Wave 100, interrupteur Piezo	5'414.00
113034	(c) Kit d'assemblage TriVA en inox V4A, à 3 buses, 225 m ³ /h, 2x aspiration Wave 100, interrupteur Piezo, coffret sans pompe	5'730.00
113035	Jeu de flasques TriVA 225 m ³ /h	1'394.00
113023	Jeu de flasques TriVA 225 m ³ /h	956.00
113025	(d) Pompe 3,5 kW, 400 V, 2½" AG, 75 m ³ /h, 6,3 A, 3 pompes doivent être commandées	2'212.00
<p>ACCESSOIRES C</p>		
113049	(g) Console murale pour pompe 3,5 kW	703.00

Nage à contre-courant JetStream Puro Compact

N° d'article Description Prix CHF



NAGE À CONTRE-COURANT JETSTREAM PURO COMPACT

La nage à contre-courant épurée avec la technologie FLAT-Stream éprouvée. Solution tout-en-un: buse, interrupteur Piezo et aspiration intégrés dans une seule pièce. Surface de l'eau plus calme par rapport aux nages à contre-courant traditionnelles.

- exécution plate 300 x 500 x 20 mm
- sans mélange d'air
- interrupteur Piezo intégré
- débit d'eau 65 m³/h à 0,8 bar
- tension 400 V
- résistant à l'eau de mer jusqu'à 3,5%



NAGE À CONTRE-COURANT PURO COMPACT

C

113241 (a) UWE pièce à sceller Puro Compact 1'427.00

113243 (b) UWE pièce à sceller Puro Compact  2'114.00

113240 UWE kit d'assemblage Puro V4A Compact incl. coffret, sans pompe 3,5 kW 2'483.00

113242 Jeu de flasques   409.00

113024 (c) Pompe 3,5 kW, 400 V, 2" filetée, 65 m³/h, 6,3 A 2'092.00

113245 Jeu de flasques  131.00

ACCESSOIRES

C

113049 (d) Console murale pour pompe 3,5 kW 703.00

113046 (e) Console réglable en hauteur pour pompe 3,5 kW 699.00

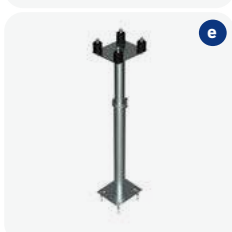

Nage à contre-courant VISA

N° d'article Description Prix CHF



NAGE À CONTRE-COURANT VISA

C

La nouvelle nage à contre-courant VISA de haute qualité est fabriquée dans une matière synthétique performante et impressionne par sa conception compacte dans un élégant design bicolore, elle s'adapte ainsi parfaitement à toutes les nuances de gris du bassin. Elle est équipée d'un bouton Piezo éclairé et d'une aspiration intégrée. VISA est adaptée à chaque type de piscine.

- Puissance 65 m³/h
- Réglage du débit par le biais de la buse
- Mélange d'air commutable sur simple pression
- Pièce à sceller en ABS
- Façade en ABS (argent brossé, noir)
- Enjoliveur 410 x 345 x 65 mm
- Interrupteur Piezo avec 7 m de câble, en option 20 m
- Puissance absorbée 3,5 kW, 3 ~ 400 V



113224 (a) UWE pièce à sceller VISA en ABS 410.00



113225 UWE kit d'assemblage VISA
Enjoliveur ABS, Interrupteur Piezo lumineux avec 7 m de câble, Coffret de commande, Pompe 3,5 kW, 400 V, 2" ext., 65 m³/h, 6,3 A 3'949.00



113030 (b) Jeu de flasques  177.00

113031 (c) Jeu de flasques  125.00

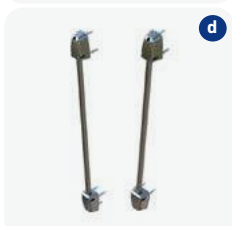

114-2001996 UWE kit de rénovation VISA, 400 V coffret de commande incl. Approprié pour ST2/3, ST200/300, Coco La pompe existante peut être utilisée. 2'072.00

ACCESSOIRES

C



113060 (d) Poignées, argent  200.00

113061 (d) Poignées, argent  375.00

113048 (e) Tuyau de massage 160.00

Nage à contre-courant PINO

N° d'article Description Prix CHF



NAGE À CONTRE-COURANT PINO

Nage à contre-courant intemporel PINO

- Nage à contre-courant en inox avec interrupteur Piezo et aspiration intégrés
- Enjoliveur brossé en V4A 1.4571
- Buse orientable avec possibilité de raccorder un tuyau de massage
- Mélange d'air commutable à travers l'interrupteur Piezo, puissance 65 m³/h 3 ~ 400 V

C

UWE kit d'assemblage PINO: Enjoliveur inox V4A, mat brossé, Interrupteur Piezo éclairé avec 7 m de câble, Coffret de commande, Pompe 3,5 kW, 400 V, 3 ~, 65 m³/h, Tuyaux de découplage pour les raccords de refoulement et d'aspiration, accessoires de montage.



a

113000	(a) UWE pièce à sceller en ABS			569.00
--------	--------------------------------	--	--	--------

113227	UWE kit d'assemblage PINO			4'918.00
--------	---------------------------	--	--	----------



b

113228	(b) UWE jeu de flasques PINO			258.00
--------	------------------------------	--	--	--------

114-2002198	UWE kit de rénovation PINO, 400 V, 3 ~, coffret de commande et flasque de maintien incl., approprié pour ST4/ST400/Juno pneumatique, la pompe existante peut être utilisée.			3'724.00
-------------	---	--	--	----------



c

113041	(c) Tuyau de massage 1,5 m			160.00
--------	----------------------------	--	--	--------





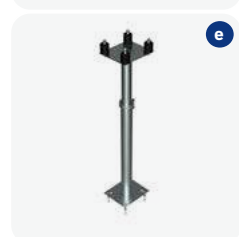
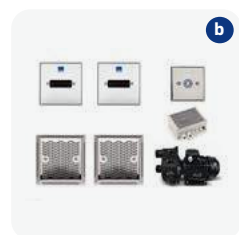

113047	(c) Tuyau de massage 2,5 m			197.00
--------	----------------------------	--	--	--------

Nage à contre-courant JetStream PURO 1 + 2



ATTENTION
Buse complète excl. aspiration, pompe, bouton, etc. Accessoires voir page 352.



N° d'article	Description	Prix CHF
<p>BUSE DE NAGE À CONTRE-COURANT PURO SOLO, APPROPRIÉE POUR L'INSTALLATION DANS UN ESCALIER C</p> <ul style="list-style-type: none"> exécution plate 209 x 209 x 10 mm sans mélange d'air débit d'eau 65 - 75 m³/h à 0,8 bar résistant à l'eau de mer jusqu'à 3,5% 		
113192	(a) Puro Solo buse complète incl. pièce à sceller et pièce de finition	1'050.00
113184	Jeu de flasques  	151.00
113099	Jeu de flasques 	120.00
<p>KIT COMPLET JETSTREAM PURO 2 C</p> <p>La nage à contre-courant spéciale pour l'installation dans un escalier de bassin en polyester. La technologie FLAT-Stream produit un courant plat régulier, puissant juste en dessous de la surface de l'eau.</p> <ul style="list-style-type: none"> pour une hauteur de marche verticale (sans l'arrondi de la marche) d'au moins 230 mm 2 pcs. aspirations Wave 40, conforme à la norme DIN, peuvent être installées dans le bac de couverture ou en face des deux buses avec interrupteur Piezo et coffret de commande Piezo pompe 3,5 kW, 400 V, 75 m³/h résistant à l'eau de mer jusqu'à 3,5% 		
<p>NAGE À CONTRE-COURANT PURO 2 C</p>		
113215	UWE pièce à sceller Puro 2 2x buse Puro, 1x interrupteur Piezo, 2x Wave 40	2'251.00
113216	(b) Kit d'assemblage Puro 2 avec enjoliveurs en inox, sans pompe 2x enjoliveurs pour buse Puro carrée 1x enjoliveur carré pour inter. Piezo 2x enjoliveur carré pour aspiration 1x coffret de commande Piezo	2'670.00
113025	(c) Pompe 3,5 kW, 400 V, 21/2" AG, 75 m ³ /h, 6,3 A	2'212.00
113217	Jeu de flasques  	709.00
113218	Jeu de flasques 	412.00
<p>ACCESSOIRES C</p>		
113049	(d) Console murale pour pompe 3,5 kW	703.00
113046	(e) Console réglable en hauteur pour pompe 3,5 kW	699.00

Nage à contre-courant JetStream Juno

	N° d'article	Description		Prix CHF
				
		<p>NAGE À CONTRE-COURANT JETSTREAM JUNO</p> <ul style="list-style-type: none"> puissance absorbée 3,5 kW débit d'eau 60 m³/h à 0,8 bars buse orientable et réglable volume d'air réglable en continu 	<ul style="list-style-type: none"> commande marche/arrêt pneumatique / Piezo tension 400 V avec coffret 	C
	113000	(a) Pièce à sceller en ABS		569.00
	113010	(b) Kit d'assemblage en ABS, sans pompe 3,5 kW, interrupteur pneumatique, pour pièce à sceller en ABS (113000)		2'276.00
	113160	(c) Kit d'assemblage en ABS, exécution en design inox sans pompe 3,5 kW, interrupteur pneumatique, pour pièce à sceller en ABS (113000)		2'443.00
	113172	(d) Kit d'assemblage en inox V4A sans pompe 3,5 kW, interrupteur Piezo, pour pièce à sceller en ABS (113000)		3'199.00
	113032	Jeu de flasques	 	263.00
	113037	Jeu de flasques		120.00
	113170	(e) Pièce à sceller en V4A		1'604.00
	113171	Kit d'assemblage en inox V4A sans pompe 3,5 KW, interrupteur Piezo, pour pièce à sceller en V4A (113170)		3'199.00
	113024	(f) Pompe 3,5 kW, 400 V, 2" fileté, 65 m ³ /h, 6,3 A		2'092.00



Nage à contre-courant JetStream Juno

	N° d'article	Description		Prix CHF
ACCESSOIRES				
	113049	(a) Console murale pour pompe 3,5 kW		703.00
	113046	(b) Console réglable en hauteur pour pompe 3,5 kW		699.00
	113044	(c) Poignées, blanc		177.00
	113045	(c) Poignées, blanc	 	382.00
	113060	(d) Poignées, argent		200.00
	113061	(d) Poignées, argent	 	375.00
	113041	(e) Tuyau de massage 1,5 m		160.00
	113047	(e) Tuyau de massage 2,5 m		197.00
	113043	(f) Buse de massage		51.00
	113175	(g) Poignée en V4A, seulement pour exécution en V4A (113172 et 113171)		582.00
				
				
				

Nage à contre-courant JetStream Bambo 2 / Bambo 2 Lux

N° d'article Description Prix CHF

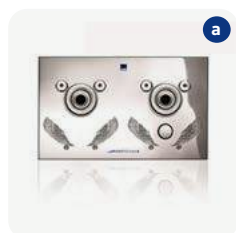

NAGE À CONTRE-COURANT BAMBO 2 / BAMBO 2 LUX

- puissance absorbée 3,5 kW
- débit d'eau 75 m³/h à 0,8 bars
- 2 buses orientables et réglables
- volume d'air réglable en continu
- commande marche/arrêt pneumatique/Piezo
- tension 400 V



BAMBO 2 SANS ÉCLAIRAGE

Bambo 2 en exécution ABS blanc ou avec éclairage sur demande.
Bambo 2 en exécution inox V4A avec éclairage sur demande.



N° d'article	Description	Prix CHF
113007	Pièce à sceller en ABS	1'867.00
113177	(a) Kit d'assemblage en inox V4A, interrupteur pneumatique sans pompe 3,5 kW, pour pièce à sceller en ABS	3'822.00
113165	Jeu de flasques	584.00
113246	Jeu de flasques	313.00
113176*	Pièce à sceller en inox V4A, interrupteur Piezo	2'867.00
113178*	(b) Kit d'assemblage en V4A sans pompe 3,5 kW, pour pièce à sceller en V4A	4'038.00
113025	(c) Pompe 3,5 kW, 400 V, 2½" filetée, 75 m ³ /h, 6,3 A	2'212.00

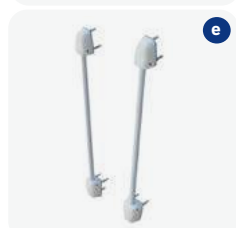
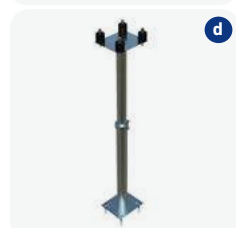

ACCESSOIRES

N° d'article	Description	Prix CHF
113050	Console murale	736.00
113046	(d) Console réglable en hauteur pour pompe 3,5 kW	699.00
113044	(e) Poignées, blanc	177.00
113045	(e) Poignées, blanc	382.00
113060	Poignées, argent	200.00
113061	Poignées, argent	375.00
113041	(f) Tuyau de massage 1,5 m	160.00
113043	(g) Buse de massage	51.00



*Non livrable du stock



Système de massage Libra



N° d'article Description Prix CHF



SYSTEMES DE MASSAGE LIBRA 3, 4, 5

- puissance absorbée 3,5 kW
- débit d'eau 40 m³/h / 50 m³/h / 60 m³/h
- 3, 4 ou 5 buses de massage: 10 - 12 m³/h par buse
- volume d'air en continu
- tension 400 V
- avec aspiration 2x
- **excl. interrupteur et coffret**



LIBRA 3



C

113054	(b) Pièce à sceller en ABS		1'496.00
113087	(a) Kit d'assemblage avec cache en inox sans pompe		1'122.00
113069	Jeu de flasques	 	454.00
113084	Jeu de flasques		506.00
113024	(c) Pompe 3,5 kW, 400 V, 2" fileté, 65 m ³ /h, 6,3 A		2'092.00
Total sans le jeu de flasques			4'710.00







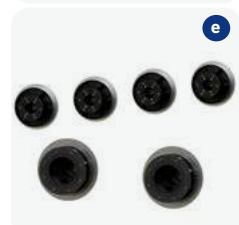

LIBRA 4

C

113055	(e) Pièce à sceller en ABS		1'798.00
113088	(d) Kit d'assemblage avec cache en inox sans pompe		1'305.00
113070	Jeu de flasques	 	557.00
113085	Jeu de flasques		594.00
113024	(c) Pompe 3,5 kW, 400 V, 2" fileté, 65 m ³ /h, 6,3 A		2'092.00
Total sans le jeu de flasques			5'195.00













Système de massage Libra

	N° d'article	Description		Prix CHF
	LIBRA 5			C
	113056	(b) Pièce à sceller en ABS		2'114.00
	113089	(a) Kit d'assemblage avec cache en inox sans pompe		1'459.00
	113071	Jeu de flasques	 	657.00
	113086	Jeu de flasques		683.00
	113024	(c) Pompe 3,5 kW, 400 V, 2" filetée, 65 m³/h, 6,3 A		2'092.00
	Total sans le jeu de flasques			5'665.00
	<p>BUSE DE MASSAGE À UN TROU SOLO 10 - 12 m³</p> <p>Aucune personne ne se ressemble. C'est la raison pour laquelle, les questions quant à l'emplacement d'une buse de massage dans la paroi du bassin sont différentes. La réponse est Libra. Ces buses sont placées exactement à l'endroit où vous le désirez. Par exemple à la hauteur de votre nuque, coccyx ou vos genoux.</p> <ul style="list-style-type: none"> • débit volumique par buse 10 - 12 m³/h • avec aspiration d'air automatique • buses, pompes et aspirations à choix • toutes les pièces de finition en inox 			C
	113199	(e) Libra Solo buse à un trou complète ronde pièce à sceller et pièce de finition incluses 10 - 12 m³/h		479.00
	113198*	(d) Libra Solo buse à un trou complète ronde incl. pièce à sceller 10 - 12 m³/h		1'297.00
	113183	Jeu de flasques Libra	 	120.00
	113029	Jeu de flasques Libra		88.00









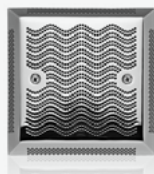

*Non livrable du stock





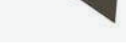





Nage à contre-courant avec système de massage

N° d'article	Description	Prix CHF
<div style="display: flex; justify-content: space-between;">  <div style="background-color: #e0f2f7; padding: 10px;"> <p>KIT COMPLET JETSTREAM JUNO/LIBRA 3 C Installation à commutation automatique avec vanne Besgo. Avec une seule pompe, le système de nage à contre-courant peut être commuté sur un système de massage à 3 buses. Utilisation simple avec l'interrupteur Piezo de la NCC.</p> <p>La technique - votre avantage:</p> <ul style="list-style-type: none"> • 1 seul local technique est nécessaire • 1 pompe pour 2 attractions • l'aspiration est effectuée au travers de la NCC, cela ne nécessite donc pas une aspiration supplémentaire • avec coffret de commande Piezo • commutation avec vanne Besgo 3-voies • avec l'interrupteur Piezo existant sur la NCC Juno la commutation entre la NCC et le système de massage s'effectue automatiquement • installation et utilisation simple </div> </div>		
<div style="display: flex; justify-content: space-between;">  <div style="background-color: #e0f2f7; padding: 10px;"> <p>KIT COMPLET JUNO/LIBRA 3 QUAD, ENJOLIVEURS V4A C</p> </div> </div>		
113210	(a) Pièce à sceller JUNO/LIBRA 3	1'883.00
113211	(b) Kit d'assemblage JUNO/LIBRA 3, sans pompe, sans vanne Besgo	4'879.00
113025	(c) Pompe 3,5 kW, 400 V, 2½" AG, 75 m³/h, 6,3 A	2'212.00
083330	Vanne 3-voies Besgo DN 65/ d 75 mm	1'065.00
113212	Jeu de flasques JUNO/LIBRA  	629.00
113213	Jeu de flasques JUNO/LIBRA 	434.00
<div style="display: flex; justify-content: space-between;">  <div style="background-color: #e0f2f7; padding: 10px;"> <p>ACCESSOIRES C</p> </div> </div>		
113049	(d) Console murale pour pompe 3,5 kW Pompe	703.00
113046	(e) Console réglable en hauteur pour pompe 3,5 kW	699.00
113041	(f) Tuyau de massage 1,5 m	160.00
113043	Buse de massage	51.00
<div style="display: flex; justify-content: space-between;">     </div>		

Aspirations et pompes

N° d'article	Description	Prix CHF
ASPIRATIONS SOLO		C
 a	113186 (a) Aspiration complète ronde Ø 300 mm, pièce à sceller et pièce de finition, max. 64 m³/h à 0,5 m/sec	836.00
 b	113187 (b) Aspiration Wave 40 complète carrée, 285 x 285 mm, pièce à sceller et pièce de finition, max. 40 m³/h à 0,5 m/sec	1'058.00
 c	113174 Aspiration Wave 40 complète carrée incl. pièce à sceller. Plaque frontale 285 x 285 mm, max. 40 m³/h à 0,5 m/sec	1'078.00
 c	113184 (c) Jeu de flasques	151.00
 d	113099 (d) Jeu de flasques	120.00
POMPES		C
 d	113026 (e) Pompe 2,5 kW, 400 V, 2" fil., 44 m³/h, 4,6 A non auto-amorçante	1'985.00
 d	113024 Pompe 3,5 kW, 400 V, 2" fil., 65 m³/h, 6,3 A non auto-amorçante	2'092.00
 d	113025 Pompe 3,5 kW, 400 V, 2½" fil., 75 m³/h, 6,3 A non auto-amorçante	2'212.00
 d	113201 (f) Pompe 3,5 kW 400 V, 3-phase, entrée 2½" ext., sortie 2" fil., auto-amorçante jusqu'à une hauteur de 3 m au maximum	2'730.00
 e	113049 (g) Console murale pour pompe 3,5 kW et 2,5 kW 2" fil.	703.00
 f	113050 Console murale pour pompe 3,5 kW 2½" fil.	736.00
 g		

Interrupteurs

N° d'article	Description	Prix CHF
INTERRUPTEUR PNEUMATIQUE ET PIEZO		C
	(a) Pièce à sceller pour interrupteur pneumatique et Piezo	240.00
	(b) Pièce à sceller pour interrupteur pneumatique et Piezo	637.00
	Jeu de flasques pour interrupteur pneumatique et Piezo (113057)	105.00
	Jeu de flasques pour interrupteur pneumatique et Piezo	63.00
	Interrupteur pneumatique, avec 10 m de tuyau, enjoliveur rond V4A, sans coffret de commande	282.00
	(c) Interrupteur pneumatique, avec 10 m de tuyau, enjoliveur carré V4A, sans coffret de commande	626.00
	Coffret de commande pneumatique pour 2,5 kW: 4 - 6,3 A	704.00
	Coffret de commande pneumatique pour 3,5 kW: 5,5 - 8 A	713.00
	(d) Interrupteur Piezo rond, avec 7 m de câble, sans coffret de commande	562.00
	(d) Interrupteur Piezo rond, avec 20 m de câble, sans coffret de commande	764.00
	(e) Interrupteur Piezo carré, avec 7 m de câble, sans coffret de commande	684.00
	(e) Interrupteur Piezo carré, avec 20 m de câble, sans coffret de commande	903.00
	(f) Coffret de commande Piezo 3,5 KW, 400 V 1 attraction d'eau avec une seule pompe	916.00
	Coffret de commande Piezo 3,5 KW, 400 V avec fonction supplémentaire pour vanne Besgo pour plusieurs attractions	1'391.00

ATTENTION
 Vous trouverez les vannes Besgo à la page 224.

Plaque à bulles d'air et nage à contre-courant suspendue

N° d'article	Description	Prix CHF
<div style="display: flex; align-items: center;">  <div style="margin-left: 10px;"> <p>PERLA AIR 40 - 60 m³/h</p> <ul style="list-style-type: none"> • Pour sol, bancs, et sièges à bulles • Dimensions de la plaque 50 x 30 cm </div> <div style="margin-left: 10px; align-self: center;"> <p>C</p> <ul style="list-style-type: none"> • Perla air peut également être utilisée avec 30 m³/h d'eau pour le massage de la plante des pieds </div> </div>		
113230	(a) Pièce à sceller pour plaque à bulles	900.00
113231	(b) Plaque à bulles V4A 	734.00
113232	(c) Plaque à bulles V4A 	734.00
113244	(d) Jeu de flasques (pour N° d'article 113231) 	344.00
<div style="display: flex; align-items: center; justify-content: space-between;"> <p>JETSTREAM TREVI</p> <p>C</p> </div>		
113082	Nage à contre-courant TREVI 400 V puissance absorbée 2,5 kW, débit d'eau 43 m ³ /h, buse orientable et réglable, volume d'air en continu, résistant à l'eau de mer jusqu'à 3%	4'320.00
113083*	Nage à contre-courant TREVI 230 V puissance absorbée 1,7 kW, débit d'eau 40 m ³ /h buse orientable et réglable, volume d'air en continu résistant à l'eau de mer jusqu'à 3%	3'987.00
<div style="display: flex; align-items: center; justify-content: space-between;"> <p>ACCESSOIRES</p> <p>C</p> </div>		
113040	Tuyau de massage	155.00
<div style="display: flex; justify-content: space-around; align-items: center;"> <div style="text-align: center;">  <p>a</p> </div> <div style="text-align: center;">  <p>b</p> </div> <div style="text-align: center;">  <p>c</p> </div> <div style="text-align: center;">  <p>d</p> </div> </div>		

INFORMATION
Les surpresseurs, voir page 100.
Les interrupteurs / coffrets de commande, voir page 353.



ASTUCE
Voir notice d'installation. Le tuyau d'air, entre le surpresseur et la plaque à bulles, doit impérativement passer à raison de 300 - 500 mm au-dessus de la ligne d'eau.

*Non livrable du stock



SOLUTIONS POUR RÉNOVATIONS

Chaque nage à contre courant a parfois besoin d'une mise à jour.

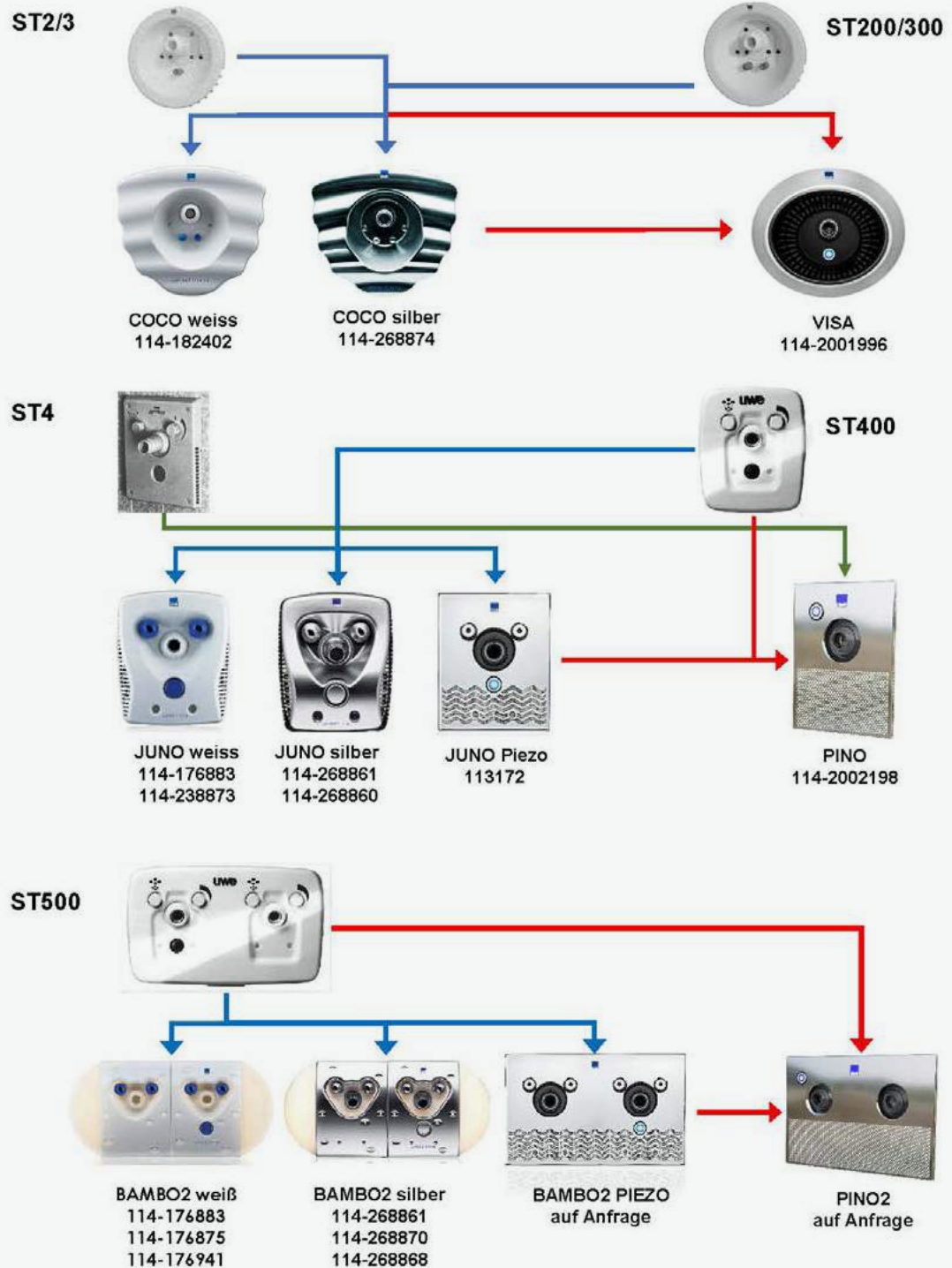

Revêtements et piscines hors-sol

12



COLLECTION ALIVE – UN DESIGN MINCE & RÉSISTANT



La série **ALIVE**, inspirée par la méditation, invite à profiter pleinement de la vie. L'énergie vitale et la réflexion font naître la beauté dans la simplicité.

ALIVE est synonyme de vitalité et de joie pour des moments particuliers.

RENOLIT ALKORPLAN
ALIVE
Collection



Chandra gris

Nommé d'après la divinité hindoue Chandra, le liner gris de la piscine incarne la simplicité sereine du clair de lune, dans une esthétique minimaliste.



Dhyana bleu

Des tons clairs et rouille élégants, à la fois modernes et de style rétro.



Prana vert

Le liner vert Prana porte le nom de l'énergie vitale hindoue. Teinte verte fraîche, elle symbolise la vitalité et le naturel.

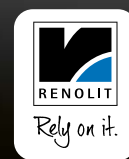

RENOLIT – VOTRE PISCINE DANS SES PLUS BEAUX ATOURS



Des membranes armées pour piscines aux atouts irrésistibles: les membranes armées pour piscines RENOLIT ALKORPLAN séduisent par leur facilité d'installation et leur étanchéité à 100 %.

Les membranes armées pour piscines ALKORPLAN de RENOLIT sont renforcées de tissu et peuvent être posées sur pratiquement toutes les surfaces. La nouvelle collection RELIEF se décline en huit couleurs séduisantes: turquoise, bleu clair ou bleu foncé, à vous de choisir votre effet préféré pour l'eau de votre piscine.

Et grâce à un revêtement spécial résistant avec finition matte, les liners restent propres très, très longtemps.



Blanc

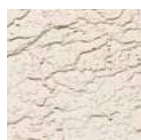

Sable



Turquoise

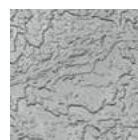

Gris clair



Bleu clair



Bleu Adriatique

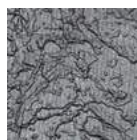









Gris anthracite



Noir

LES POINTS FORTS EN BREF



N° d'article	Description	Épais.	Larg.	Long.	UE	Prix CHF	
<div style="display: flex; justify-content: space-between;"> <div style="display: flex; flex-wrap: wrap;"> <div style="width: 50%; text-align: center;">  </div> <div style="width: 50%; text-align: center;">  </div> </div> <div style="width: 60%;"> <p>ALKORPLAN VOGUE Surface inspirée d'éléments de design avec gaufrage 3D avec une épaisseur de 2 mm. Avec toutes les caractéristiques techniques du TOUCH et conçu pour un nettoyage facile.</p> </div> </div>							
<div style="display: flex; justify-content: space-between;"> <div style="display: flex; flex-wrap: wrap;"> <div style="width: 50%; text-align: center;">  </div> <div style="width: 50%; text-align: center;">  </div> </div> <div style="width: 60%;"> <p>ALKORPLAN VOGUE URBAN C</p> </div> </div>							
	123136*	Alkorplan VOGUE Urban Rouleau à 34,65 m ²	2,0 mm	1,65 m	21,0 m	4 rouleaux	2'600.00
	123140	Alkorplan VOGUE Urban Rouleau à 41,25 m ²	2,0 mm	1,65 m	25,0 m	4 rouleaux	3'100.00
	123064	Liner liquide Urban, bouteille à 0,9 kg				6 bout.	103.00
<div style="display: flex; justify-content: space-between;"> <div style="width: 60%;"> <p>ALKORPLAN VOGUE VINTAGE C</p> </div> </div>							
	123137*	Alkorplan VOGUE Vintage Rouleau à 34,65 m ²	2,0 mm	1,65 m	21,0 m	4 rouleaux	2'600.00
	123141	Alkorplan VOGUE Vintage Rouleau à 41,25 m ²	2,0 mm	1,65 m	25,0 m	4 rouleaux	3'100.00
	123065	Liner liquide Vintage, bouteille à 0,9 kg				6 bout.	103.00
<div style="display: flex; justify-content: space-between;"> <div style="width: 60%;"> <p>ALKORPLAN VOGUE SUMMER C</p> </div> </div>							
	123138*	Alkorplan VOGUE Summer Rouleau à 34,65 m ²	2,0 mm	1,65 m	21,0 m	4 rouleaux	2'600.00
	123142	Alkorplan VOGUE Summer Rouleau à 41,25 m ²	2,0 mm	1,65 m	25,0 m	4 rouleaux	3'100.00
	123066	Liner liquide Summer, bouteille à 0,9 kg				6 bout.	103.00
<div style="display: flex; justify-content: space-between;"> <div style="width: 60%;"> <p>ALKORPLAN VOGUE TROPICAL C</p> </div> </div>							
	123139*	Alkorplan VOGUE Tropical Rouleau à 34,65 m ²	2,0 mm	1,65 m	21,0 m	4 rouleaux	2'600.00
	123143	Alkorplan VOGUE Tropical Rouleau à 41,25 m ²	2,0 mm	1,65 m	25,0 m	4 rouleaux	3'100.00
	123067	Liner liquide Tropical, bouteille à 0,9 kg				6 bout.	103.00

ASTUCE

Bande de soudure pour liner TOUCH et VOGUE voir page 364.

*Jusqu'à épuisement du stock!





N° d'article Description Épais. Larg. Long. UE Prix CHF

ALKORPLAN TOUCH

TOUCH est le PVC armé le plus solide et résistant sur le marché, inspiré de la nature. TOUCH a comme principal attrait le fait que non seulement il est imprimé, mais aussi gravé, en obtenant un effet 3D, en apportant à la membrane un aspect esthétique mais aussi un touché agréable et surprenant.

ALKORPLAN TOUCH ORIGIN «EFFET GRANITE»

C



123134*	Alkorplan Touch Origin Rouleau à 34,65 m ²	2,0 mm	1,65 m	21,0 m	4 rouleaux	2'600.00
123225	Alkorplan TOUCH Origin Rouleau à 41,25 m ²	2,0 mm	1,65 m	25,0 m	4 rouleaux	3'100.00
123187	Liner liquide Origin, bouteille à 0,9 kg				6 bout.	103.00

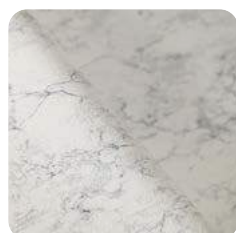

ALKORPLAN TOUCH VANITY «EFFET MARBRE BLANC»

C

123125*	Alkorplan Touch Vanity Rouleau à 34,65 m ²	2,0 mm	1,65 m	21,0 m	4 rouleaux	2'600.00
123222	Alkorplan TOUCH Vanity Rouleau à 41,25 m ²	2,0 mm	1,65 m	25,0 m	4 rouleaux	3'100.00
123044	Liner liquide Vanity, bouteille à 0,9 kg				6 bout.	103.00



ALKORPLAN TOUCH SUBLIME «EFFET MARBRE TRAVERTIN»

C

123126*	Alkorplan Touch Sublime Rouleau à 34,65 m ²	2,0 mm	1,65 m	21,0 m	4 rouleaux	2'600.00
123223	Alkorplan TOUCH Sublime Rouleau à 41,25 m ²	2,0 mm	1,65 m	25,0 m	4 rouleaux	3'100.00
123047	Liner liquide Sublime, bouteille à 0,9 kg				6 bout.	103.00



ALKORPLAN TOUCH PRESTIGE «EFFET ROCHE VOLCANIQUE»

C

123127*	Alkorplan Touch Prestige Rouleau à 34,65 m ²	2,0 mm	1,65 m	21,0 m	4 rouleaux	2'600.00
123224	Alkorplan TOUCH Prestige Rouleau à 41,25 m ²	2,0 mm	1,65 m	25,0 m	4 rouleaux	3'100.00
123049	Liner liquide Prestige, bouteille à 0,9 kg				6 bout.	103.00

*Jusqu'à épuisement du stock!

N° d'article	Description	Épais.	Larg.	Long.	UE	Prix CHF
ALKORPLAN TOUCH AUTHENTIC «EFFET GRÈS»						C
123122*	Alkorplan Touch Authentic Rouleau à 34,65 m ²	2,0 mm	1,65 m	21,0 m	4 rouleaux	2'600.00
123220	Alkorplan TOUCH Autentic Rouleau à 41,25 m ²	2,0 mm	1,65 m	25,0 m	4 rouleaux	3'100.00
123059	Liner liquide Authentic, bouteille à 0,9 kg				6 bout.	103.00
ALKORPLAN TOUCH RELAX «EFFET SABLE DORÉ»						C
123123*	Alkorplan Touch Relax Rouleau à 34,65 m ²	2,0 mm	1,65 m	21,0 m	4 rouleaux	2'600.00
123221	Alkorplan TOUCH Relax Rouleau à 41,25 m ²	2,0 mm	1,65 m	25,0 m	4 rouleaux	3'100.00
123058	Liner liquide Relax, bouteille à 0,9 kg				6 bout.	103.00
ALKORPLAN TOUCH ELEGANCE «EFFET ARDOISE»						C
123135*	Alkorplan Touch Elegance Rouleau à 34,65 m ²	2,0 mm	1,65 m	21,0 m	4 rouleaux	2'600.00
123226	Alkorplan TOUCH Elegance Rouleau à 41,25 m ²	2,0 mm	1,65 m	25,0 m	4 rouleaux	3'100.00
123057	Liner liquide Elegance, bouteille à 0,9 kg				6 bout.	103.00
ALKOR BANDE DE SOUDURE						C
123210	Alkorplan bande de soudure pour raccords parfaits, 20 m pour liner TOUCH et VOGUE					358.00

*Jusqu'à épuisement du stock!





N° d'article Description Épais. Larg. Long. UE Prix CHF

ALKORPLAN ALIVE

La collection Renolit Alkorplan ALIVE est le tout nouveau PVC armé de la maison Renolit. Avec 3 designs, cette nouvelle collection a les mêmes caractéristiques principales que les collections premium VOGUE et TOUCH (laquées, antidérapantes de classe C), appréciées depuis de nombreuses années, avec une épaisseur de 1,65 mm.

ALKORPLAN ALIVE PRANA

C



123200	Alkorplan ALIVE PRANA Rouleau à 41,25 m ²	1,65 mm	1,65 m	25,0 m	8 rouleaux	2'410.00
123203	Liner liquide PRANA, bouteille à 0,9 kg				6 bout.	103.00

ALKORPLAN ALIVE DHYANA

C



123201	Alkorplan ALIVE DHYANA Rouleau à 41,25 m ²	1,65 mm	1,65 m	25,0 m	8 rouleaux	2'410.00
123204	Liner liquide DHYANA, bouteille à 0,9 kg				6 bout.	103.00

ALKORPLAN ALIVE CHANDRA

C



123202	Alkorplan ALIVE CHANDRA Rouleau à 41,25 m ²	1,65 mm	1,65 m	25,0 m	8 rouleaux	2'410.00
123205	Liner liquide CHANDRA, bouteille à 0,9 kg				6 bout.	103.00



N° d'article	Description	Épais.	Larg.	Long.	UE	Prix CHF
--------------	-------------	--------	-------	-------	----	----------

ALKORPLAN RELIEF

Des couleurs classiques avec un aspect élégant. PVC armé avec une surface élégante unique d'une épaisseur de 1,8 mm. Revêtement spécial mat pour des surfaces propres et un nettoyage facile.

ALKORPLAN RELIEF BLEU CLAIR

C

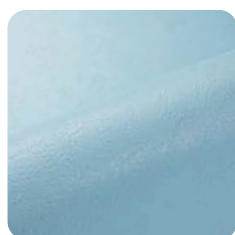

123087	Alkorplan RELIEF Bleu clair Rouleau à 41,25 m ²	1,8 mm	1,65 m	25,0 m	8 rouleaux	1'990.00
123015	Liner liquide Bleu clair, bouteille à 0,9 kg				6 bout.	70.00

ALKORPLAN RELIEF BLEU ADRIA

C

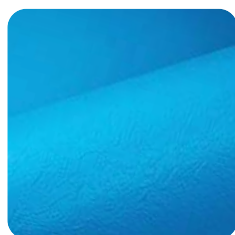

123088	Alkorplan RELIEF Bleu adria Rouleau à 41,25 m ²	1,8 mm	1,65 m	25,0 m	8 rouleaux	1'990.00
123014	Liner liquide Bleu adria, bouteille à 0,9 kg				6 bout.	70.00

ALKORPLAN RELIEF BLANC

C



123089	Alkorplan RELIEF Blanc Rouleau à 41,25 m ²	1,8 mm	1,65 m	25,0 m	8 rouleaux	1'990.00
123016	Liner liquide Blanc, bouteille à 0,9 kg				6 bout.	70.00

ALKORPLAN RELIEF SABLE

C



123090	Alkorplan RELIEF Sable Rouleau à 41,25 m ²	1,8 mm	1,65 m	25,0 m	8 rouleaux	1'990.00
123039	Liner liquide Sable, bouteille à 0,9 kg				6 bout.	70.00

ALKORPLAN RELIEF GRIS CLAIR

C



123091	Alkorplan RELIEF Gris clair Rouleau à 41,25 m ²	1,8 mm	1,65 m	25,0 m	8 rouleaux	1'990.00
123040	Liner liquide Gris clair, bouteille à 0,9 kg				6 bout.	70.00



N° d'article	Description	Épais.	Larg.	Long.	UE	Prix CHF
ALKORPLAN RELIEF GRIS FONCÉ						C
123092	Alkorplan RELIEF Gris foncé Rouleau à 41,25 m ²	1,8 mm	1,65 m	25,0 m	8 rouleaux	1'990.00
123077	Liner liquide Gris foncé, bouteille à 0,9 kg				6 bout.	70.00
ALKORPLAN RELIEF TURQUOISE						C
123093	Alkorplan RELIEF Turquoise Rouleau à 41,25 m ²	1,8 mm	1,65 m	25,0 m	8 rouleaux	1'990.00
123017	Liner liquide Turquoise, bouteille à 0,9 kg				6 bout.	70.00
ALKORPLAN RELIEF NOIR						C
123094	Alkorplan RELIEF Noir Rouleau à 41,25 m ²	1,8 mm	1,65 m	25,0 m	8 rouleaux	1'990.00
123018	Liner liquide Noir, bouteille à 0,9 kg				6 bout.	70.00

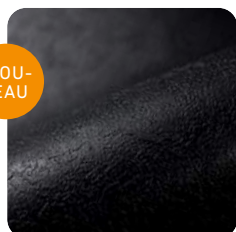
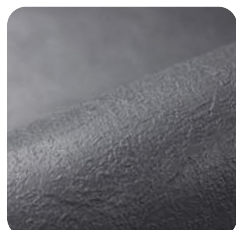

NOU-
VEAU



N° d'article Description Épais. Larg. Long. UE Prix CHF

ALKORPLAN 2000 – UNICOLORE EN PVC-P

Stabilisé aux UV, non résistante aux bitumes, renforcement PES, surface avec une finition en acrylique – 1,5 mm, livrable qu'en rouleaux. Longueur de rouleau 25 m, largeur de rouleau 1,65 ou 2,05 m, épaisseur 1,5 mm, pour souder à chaud. N'a pas le droit d'être utilisé pour un vivier!
Pour les marches antidérapantes, veuillez utiliser la couleur correspondante Renolit Alkorplan RELIEF.



ALKORPLAN 2000 BLEU ADRIA

C

123000	Alkorplan 2000 Bleu adria Rouleau à 41,25 m ²	1,5 mm	1,65 m	25,0 m	8 rouleaux	1'585.00
123001	Alkorplan 2000 Bleu adria Rouleau à 51,25 m ²	1,5 mm	2,05 m	25,0 m	8 rouleaux	1'967.00
12308*	Liner antidérapant 2000 Bleu adria Rouleau à 20,8 m ²	1,8 mm	1,65 m	12,6 m	10 roul.	1'185.00
123014	Liner liquide Bleu adria, bouteille à 0,9 kg				6 bout.	70.00



ALKORPLAN 2000 BLEU CLAIR

C

123002	Alkorplan 2000 Bleu clair Rouleau à 41,25 m ²	1,5 mm	1,65 m	25,0 m	8 rouleaux	1'585.00
123003	Alkorplan 2000 Bleu clair Rouleau à 51,25 m ²	1,5 mm	2,05 m	25,0 m	8 rouleaux	1'967.00
123015	Liner liquide Bleu clair, bouteille à 0,9 kg				6 bout.	70.00

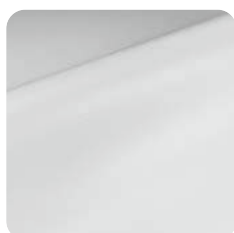

ALKORPLAN 2000 BLANC

C

123004	Alkorplan 2000 Blanc Rouleau à 41,25 m ²	1,5 mm	1,65 m	25,0 m	8 rouleaux	1'585.00
123005	Alkorplan 2000 Blanc Rouleau à 51,25 m ²	1,5 mm	2,05 m	25,0 m	8 rouleaux	1'967.00
123016	Liner liquide Blanc, bouteille à 0,9 kg				6 bout.	70.00

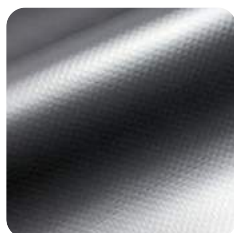

ALKORPLAN 2000 NOIR

C

123012	Alkorplan 2000 Noir Rouleau à 41,25 m ²	1,5 mm	1,65 m	25,0 m	8 rouleaux	1'585.00
123018	Liner liquide Noir, bouteille à 0,9 kg				6 bout.	70.00

*Jusqu'à épuisement du stock!



Alkorplan 2000



N° d'article	Description	Épais.	Larg.	Long.	UE	Prix CHF
ALKORPLAN 2000 TURQUOISE						C
123006	Alkorplan 2000 Turquoise Rouleau à 41,25 m ²	1,5 mm	1,65 m	25,0 m	8 rouleaux	1'585.00
123007	Alkorplan 2000 Turquoise Rouleau à 51,25 m ²	1,5 mm	2,05 m	25,0 m	8 rouleaux	1'967.00
123082*	Liner antidérapant 2000 Turquoise, Rouleau à 20,8 m ²	1,8 mm	1,65 m	12,6 m	10 roul.	1'185.00
123017	Liner liquide Turquoise, bouteille à 0,9 kg				6 bout.	70.00



ALKORPLAN 2000 SABLE						C
123008	Alkorplan 2000 Sable Rouleau à 41,25 m ²	1,5 mm	1,65 m	25,0 m	8 rouleaux	1'585.00
123009	Alkorplan 2000 Sable Rouleau à 51,25 m ²	1,5 mm	2,05 m	25,0 m	8 rouleaux	1'967.00
123039	Liner liquide Sable, bouteille à 0,9 kg				6 bout.	70.00

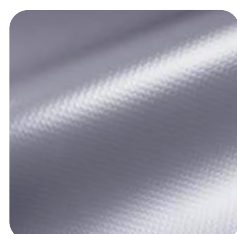

ALKORPLAN 2000 GRIS CLAIR						C
123010	Alkorplan 2000 Gris clair Rouleau à 41,25 m ²	1,5 mm	1,65 m	25,0 m	8 rouleaux	1'585.00
123011	Alkorplan 2000 Gris clair Rouleau à 51,25 m ²	1,5 mm	2,05 m	25,0 m	8 rouleaux	1'967.00
123040	Liner liquide Gris clair, bouteille à 0,9 kg				6 bout.	70.00

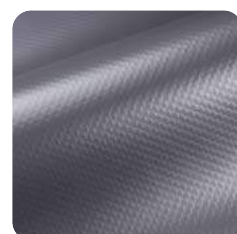

ALKORPLAN 2000 GRIS FONCÉ						C
123075	Alkorplan 2000 Gris foncé Rouleau à 41,25 m ²	1,5 mm	1,65 m	25,0 m	8 rouleaux	1'585.00
123074	Alkorplan 2000 Gris foncé Rouleau à 51,25 m ²	1,5 mm	2,05 m	25,0 m	8 rouleaux	1'967.00
123077	Liner liquide Gris foncé, bouteille à 0,9 kg				6 bout.	70.00

*Jusqu'à épuisement du stock!

Alkorplan NATURAL POOL



N° d'article	Description	Épais.	Larg.	Long.	UE	Prix CHF
--------------	-------------	--------	-------	-------	----	----------

ALKORPLAN NATURAL POOL

Renolit Alkorplan Natural Pool est un liner renforcé, spécialement conçue pour le revêtement des étangs de baignade biologiques. Elle est garantie étanche et est fabriquée sans biocides ni fongicides afin d'être totalement compatible avec les plantes et la vie aquatique. Les couleurs gris clair et khaki sont revêtues en surface, les couleurs noir et gris foncé ne sont pas peintes.



ALKORPLAN NATURAL POOL NOIR

D

123191*	Alkorplan NATURAL POOL Noir, rouleau à 41 m ²	1,5 mm	2,05 m	20,0 m	4 rouleaux	940.00
---------	---	--------	--------	--------	------------	--------



ALKORPLAN NATURAL POOL GRIS FONCÉ

D

123192*	Alkorplan NATURAL POOL Gris foncé, rouleau à 41 m ²	1,5 mm	2,05 m	20,0 m	4 rouleaux	940.00
---------	---	--------	--------	--------	------------	--------



ALKORPLAN NATURAL POOL GRIS CLAIR

D

123193*	Alkorplan NATURAL POOL Gris clair, rouleau à 41 m ²	1,5 mm	2,05 m	20,0 m	4 rouleaux	940.00
---------	---	--------	--------	--------	------------	--------

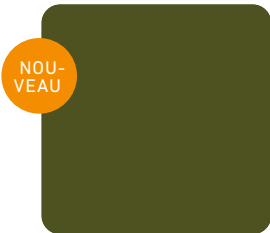

ALKORPLAN NATURAL POOL KHAKI

D

123194*	Alkorplan NATURAL POOL Khaki, rouleau à 41 m ²	1,5 mm	2,05 m	20,0 m	4 rouleaux	940.00
---------	--	--------	--------	--------	------------	--------

INFO

Les liners Alkorplan Natural Pool ne nécessitent pas de liner liquide pour assurer l'étanchéité. Celui-ci n'a qu'une fonction esthétique.

ATTENTION

Voir les détails concernant la commande/les conditions de livraison.

*Pas disponible du stock!

Forfait de transport de CHF 300.00 pour une commande séparée auprès de Renolit (Espagne), indépendamment du fait que la limite du franco de port de CHF 3'000.00 soit atteinte ou non.



Bandes de marquage et feutres



BANDE DE MARQUAGE ALKORPLAN

C

N° d'article	Description	Épais.	Larg.	Long.	UE	Prix CHF
123132	Bande de marquage noire, épaisseur 1,5 mm		0,25 m	25,0 m		480.00



FEUTRES 300/400 GR, ANTIMICROBIENS, BLANC, DROIT, TRÈS RÉSISTANT

A

N° d'article	Description	Épais.	Larg.	Long.	UE	Prix CHF
Feutre 300 gr - uniquement disponible en rouleaux complets						
123051	Rouleau (82,5 m ²)		1,65 m	50,0 m		710.00
123050	Rouleau (100 m ²)		2,00 m	50,0 m		860.00
Feutre 400 gr - uniquement disponible en rouleaux complets						
123052	Rouleau (41,75 m ²)		1,65 m	25,0 m		476.00
123053	Rouleau (50 m ²)		2,00 m	25,0 m		570.00



ALKORPLAN FEUTRES EN POLYPROPYLÈNE ALKORPLAN 400 GR, ANTIMICROBIENS, BLEU CLAIR

C

N° d'article	Description	Épais.	Larg.	Long.	UE	Prix CHF
Feutre 400 gr - uniquement disponible en rouleaux complets						
123211	Rouleau (75 m ²)		1,50 m	50,0 m		738.00
123213	Rouleau (100 m ²)		2,00 m	50,0 m		983.00

N° d'article	Description	Prix CHF
ACCESSOIRES		C
123038	(a) ALKORPLUS Sanitizer (Désinfectant), boîte de 1 l	78.30
123046	ALKORCLEAN nettoyant, bouteille à 1 l nettoyant dégraissant pour l'élimination régulière de saleté et de dépôts gras sur la ligne d'eau	35.50
123215	(b) ALKORPLUS solvant MEK	45.50
123034	(c) ALKORPLUS Dissolvant (Tetrahydrofuran), boîte de 1 l peut également être utilisé comme diluant pour le liner liquide	49.30
123214	(d) ALKORGLUE colle de contact, 5 kg En tant que colle de contact, enduire les deux surfaces (liner/feutre et support), sécher et assembler dans les 60 minutes. Idéal pour les goulottes, les bacs à couvertures ou les bords Infinity	156.80
123062	(e) ALKORGLUE colle de contact, 20 kg, seau rond En tant que colle de contact, enduire les deux surfaces (liner/feutre et support), sécher et assembler dans les 60 minutes. Idéal pour les goulottes, les bacs à couvertures ou les bords Infinity	420.30
123216	(f) ALKORGLUE colle pour feutre, 20 kg, seau rond SANS solvant, il peut donc être utilisé pour la fixation directe du feutre sur les éléments en polystyrène ou isolants, mais aussi sur le béton. NON activable par la chaleur et ne convient PAS pour le collage de contact	362.20
123036	ALKORPLUS Liant de ions métalliques, bouteille de 1 l	71.10
123037	(g) Set de bouteilles de dosage pour liner liquide (5 bouteilles et 20 buses)	110.30
123210	(h) Alkorplan bande de soudure pour raccords parfaits, 20 m pour Liner Touch	358.00
123033	(i) Tôle 1,0 x 2,0 m	162.50



N° d'article	Description	Prix CHF
ACCESSOIRES		C
123104	(a) Tôle d'assemblage, angle extérieur 50 x 50 x 2000 mm	35.00
123105	(b) Tôle d'assemblage, angle intérieur 50 x 50 x 2000 mm	35.00
123106	(c) Tôle d'assemblage, angle extérieur 70 x 30 x 2000 mm	35.00
123107	(d) Tôle d'assemblage, bord de finition 50 x 10 x 2000 mm	27.00
123108	(e) Tôle d'assemblage, bord de finition 70 x 20 x 10 x 2000 mm	40.00
123109	(f) Tôle d'assemblage, bord de finition 70 x 15 x 2000 mm	35.00
123115	(f) Tôle d'assemblage, bord de finition 81 x 19 x 2000 mm	35.00
123063	(g) Rivets à expansion Renolit (100 pcs)	95.00
123056	(h) ALKORPLUS Bande spéciale de maintien de fixation pour rail profilé, rouleau à 25 m épaisseur 1,5 mm, largeur 9 mm	55.00

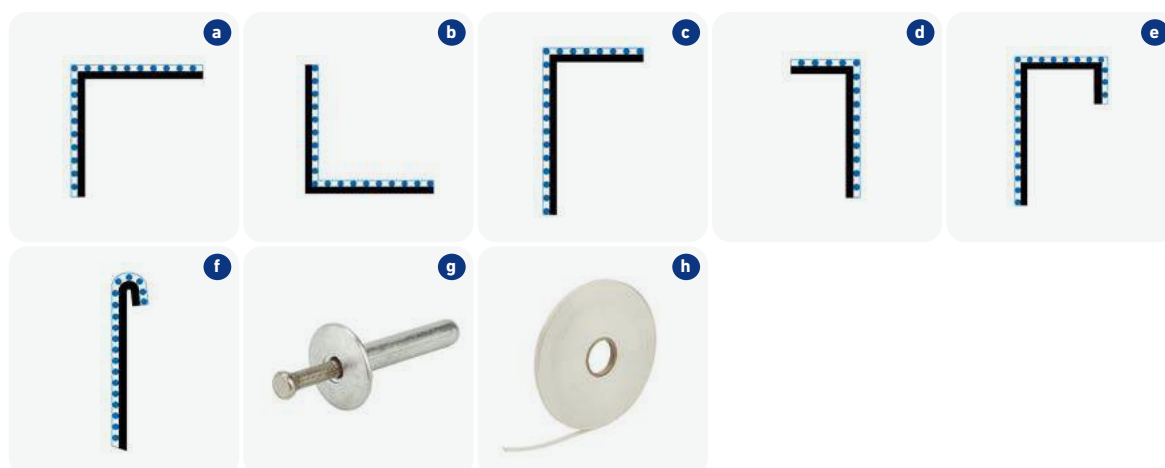

N° d'article Description Prix CHF

PISCINES HORS-SOL ACIER «LA PISCINE POUR DÉBUTER»

Qui ne rêve pas de sa propre piscine dans le jardin? Qu'elle soit grande ou petite, il y en a pour tous les goûts. Avec une piscine acier Vogue, commencez votre entrée dans le monde de la piscine.

Ces piscines sont idéales pour les particuliers bricoleurs et peuvent être installées rapidement et facilement comme piscines hors-sol dans le jardin. En raison de la construction autoportante, aucune dalle de béton n'est nécessaire, tant que le site d'installation se trouve sur un sol stabilisé.

La paroi en acier robuste (env. 0,4 mm) et le liner (env. 0,4 mm paroi/fond) résistants aux assauts de l'hiver permettent une utilisation tout au long de l'année. Le démontage en hiver n'est pas nécessaire. La main courante extra-large et la construction massive des poteaux de maintien assurent plus de sécurité et des années de plaisir avec cette piscine. La livraison comprend le kit d'équipement avec un skimmer et une buse de refoulement.



PISCINES HORS-SOL ACIER DISCOVERY
couleur extérieure beige

C

125000	(a) Piscine hors-sol acier ronde Discovery 4,57 x 1,32 m Kit d'équipement 125118 incl. (contenu env. 21'000 l)	4'891.00
--------	---	----------



125001	(a) Piscine hors-sol acier ronde Discovery 5,49 x 1,32 m Kit d'équipement 125118 incl. (contenu env. 31'000 l)	5'555.00
--------	---	----------

PISCINE HORS-SOL ACIER DISCOVERY
couleur extérieure beige

C



125010*	(b) Piscine hors-sol acier ovale Discovery 7,11 x 3,66 x 1,32 m Kit d'équipement 125118 incl. (contenu env. 30'000 l)	8'789.00
---------	--	----------



*Jusqu'à épuisement du stock!



N° d'article	Description	Prix CHF
<div style="background-color: #f9e79f; padding: 10px; border: 1px solid #ccc;"> <p>PISCINES HORS-SOL ACIER PANAMA-SABLE couleur extérieure sable C</p> </div>		
125003	(a) Piscine hors-sol acier ronde Panama-Sable 3,66 x 1,32 m Kit d'équipement 125118 incl. (contenu env. 13'000 l)	3'411.00
125002	(a) Piscine hors-sol acier ronde Panama-Sable 4,57 x 1,32 m Kit d'équipement 125118 incl. (contenu env. 21'000 l)	4'178.00
<div style="background-color: #f9e79f; padding: 10px; border: 1px solid #ccc;"> <p>PISCINE HORS-SOL GEMINI-SILVERMIST couleur extérieure argent C</p> </div>		
125004	(b) Piscine hors-sol acier Gemini-Silvermist 7,15 x 3,68 x 1,32 m Kit d'équipement 125118 incl. (contenu env. 30'000 l)	8'716.00

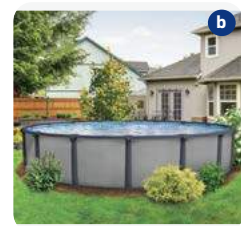
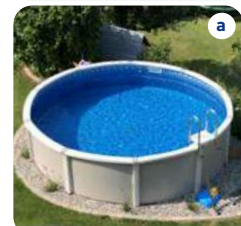

N° d'article	Description	Prix CHF
ACCESSOIRES POUR PISCINES HORS-SOL ACIER		C
125118	(a) Kit d'équipement (1 skimmer à large ouverture et 1 buse) inclus 1x dans la piscine neuve	140.00
072023	(b) Miniskimmer V4A type B075 pour piscines hors-sol acier	743.00
161127	(c) Echelle de sécurité pour piscines hors-sol de 1,35/1,35 m 4/4 marches V2A	718.00
125122	(d) Echelle en matière synthétique pour piscines enterrées	242.00
125123	(e) Pompe Jacuzzi 1 PS, 230 V	770.00
125124	(f) Filtre Jacuzzi Ø 570 mm / 14 m³/h Remplissage AFM® / sable: 100 kg/125 kg	822.00
125110	(g) Feutres pour piscine ovale type Summum 7,11 x 3,66 m	453.00
125100	(g) Feutres pour piscines rondes type Discovery Ø 4,57 m et 5,49 m	288.00
125130	Doucine flexible avec surface adhésive pour piscines rondes (14 pces. à 1,22 m)	209.00
125131	Doucine flexible avec surface adhésive pour piscines ovales (21 pces. à 1,22 m)	275.00
125126	(h) Enrouleur jusqu'à 5,5 m de largeur	405.00
125129	(i) Socle pour enrouleur (art. 125126)	27.00
125133	(j) Tube de soutien en aluminium, longueur 1,62 m, prix par pièce	92.00
067120	(k) Kit d'éclairage LED blanc (804 Lumen) avec 6 m de câble, 9 Watt, incl. transfo 230 V / 12 V AC et set d'adaptation pour buse en 1½"	166.00



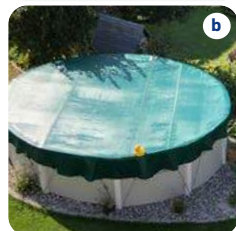
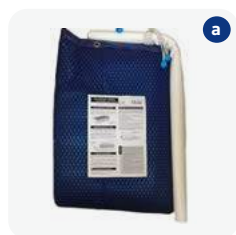

N° d'article Description Prix CHF

COUVERTURE ET FILET D'HIVERNAGE POUR PISCINES HORS-SOL ACIER

C

125072	(a) Couverture de piscine solaire 400 μ pour piscine ronde Ø 3,66 m	370.00
125060	(a) Couverture de piscine solaire 400 μ pour piscine ronde Ø 4,57 m	535.00
125061	(a) Couverture de piscine solaire 400 μ pour piscine ronde Ø 5,49 m	772.00
125070	(a) Couverture de piscine solaire 400 μ pour piscine ovale 7,11 x 3,66 m	672.00
125071	(a) Couverture de piscine solaire 400 μ pour piscine ovale 5,93 x 3,66 m	572.00
125083	(b) Filet d'hivernage pour piscine ronde Ø 3,66 m	782.00
125080	(b) Filet d'hivernage pour piscine ronde Ø 4,57 m	1'353.00
125081	(b) Filet d'hivernage pour piscine ronde Ø 5,49 m	1'463.00
125090	Filet d'hivernage pour piscine ovale 7,11 x 3,66 m	1'285.00
125082	Filet d'hivernage pour piscine ovale 5,93 x 3,66 m	1'085.00

**LINER ROND ET OVAL OUTLOOK POUR PISCINES HORS-SOL ACIER
(0,4 mm épaisseur du tube / 0.325 mm épaisseur du sol)**

C

125042	Liner de recharge Outlook pour piscine ronde 3,66 x 1,32 m	800.00
125040	Liner de recharge Outlook pour piscine ronde 4,57 x 1,32 m	1'110.00
125041	Liner de recharge Outlook pour piscine ronde 5,49 x 1,32 m	1'358.00
125043	Liner de recharge Outlook pour piscine ronde 6,40 x 1,32 m	1'528.00
125051	Liner de recharge Outlook pour piscine ovale 6,78 x 3,15 x 1,32 m	1'137.00
125050	Liner de recharge Outlook pour piscine ovale 7,11 x 3,66 x 1,32 m	1'332.00
125059	Liner de recharge Outlook pour piscine ovale 7,15 x 3,68 x 1,32 m	1'332.00
125055	Liner de recharge Outlook pour piscine ovale 7,47 x 3,66 x 1,32 m	1'462.00
125052	Liner de recharge Outlook pour piscine ovale 7,54 x 4,57 x 1,32 m	1'595.00
125053	Liner de recharge Outlook pour piscine ovale 8,00 x 4,57 x 1,32 m	1'685.00
125054	Liner de recharge Outlook pour piscine ovale 9,14 x 4,57 x 1,32 m	1'765.00
125056	Liner de recharge Outlook pour piscine ovale 5,93 x 3,66 x 1,32 m	1'187.00

N° d'article Description Prix CHF

Exécution courte



Exécution longue



ELEGANZ 60 + 80 ESCALIER DESIGN COURT ET LONG

Escalier exclusif très design Eleganz 60 en version courte et longue de RivieraPool. Meilleure construction d'escaliers qui combine qualité, design et fonctionnalité. Ces nouveaux escaliers sont également prévus pour une installation ultérieure dans tous les types de bassins que ce soit liner, béton, métal ou matière synthétique.

- Escalier court 5 marches, pour un montage sans fixation au sol, avec 2 boulons en haut contre la paroi.
- Escalier long 5 marches avec plateforme, pour un montage avec 2 vis sur le dessus de la margelle. Repose sur le sol sans fixation.
- Couleurs: blanc, bleu marin, sable, bleu azur, gris-argent et granit

Délai de livraison: env. 2 - 4 semaines

224030*	Eleganz 60 «U» exécution courte	2'305.00
224031*	Eleganz 60 «U» exécution longue	2'490.00
224032*	Eleganz 80 «U» exécution courte	3'355.00
224033*	Eleganz 80 «U» exécution longue	3'715.00
224034	Ancrage mural V4A pour Eleganz 60 + 80 exécution courte	200.00
161095	Main courante déportée type L, hauteur 850 mm longueur 1200 mm avec flasque de fixation V4A	833.00
Supplément de prix	Marches d'une autre couleur	315.00

TRANSPORT

Enlevé à Büsserach	525.00
Livraison dans toute la Suisse	755.00

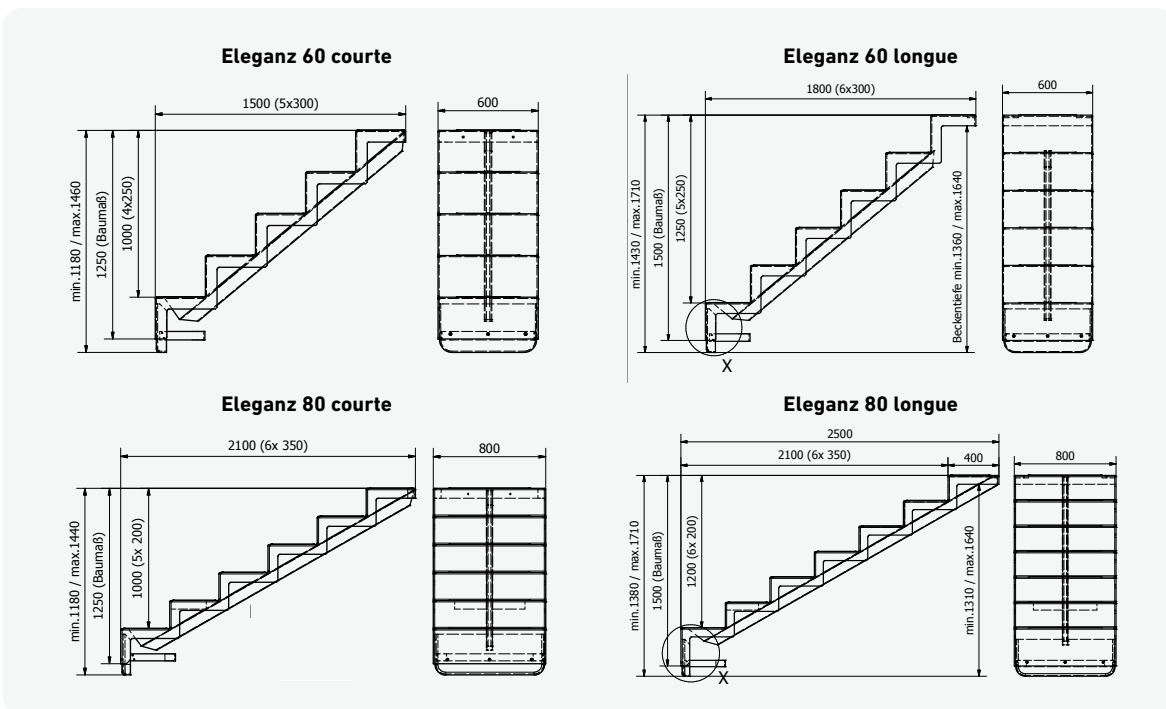

*Pas disponible du stock!



N° d'article Description Prix CHF



OCTA ECK 140 «S»

LES ESCALIERS PARTICULIÈREMENT ADAPTÉS À LA RÉNOVATION ET À LA CONSTRUCTION NEUVE

Les deux modèles suivants OCTA ECK 140 «S» et KANTO 300 «N» sont adaptés aux bassins avec un liner PVC de 1,5 mm. OCTA ECK 140 «S» se pose simplement dans le coin de la piscine et se fixe par des chevilles de l'intérieur du bassin. La jonction et l'embase de l'escalier peuvent être mastiqués. Il est possible de l'installer ultérieurement en cas de rénovation, en raccourcissant jusqu'à ce que le bord supérieur soit bien serré contre/en dessous de la margelle. Étanchéifier l'escalier avec du silicone. Ainsi, il n'est pas nécessaire de remplir avec du béton.



KANTO 300 «N»

OCTA ECK 140 «S»

Dimensions L x l x p: 1400 x 1400 x 1510 mm, Poids: 130 kg, Recommandation: les margelles sont à couper à 45° sur le chantier, Couleurs: blanc, bleu marin, sable, bleu azur, gris-argent et granit.

Délai de livraison sur demande

D

224040* OCTA ECK 140 «S» 4'340.00



KANTO 300 «N»

Dimensions L x l x p: 1165 x 3000 x 1500 mm, Poids: 163 kg, 5 marches plus banc, Possibilité d'intégrer une NCC ou une plaque bouillonnante, Couleurs: blanc, bleu marin, sable, bleu azur, gris-argent et granit.

Délai de livraison sur demande

D

224041* KANTO 300 «N» 6'300.00



TRANSPORT

Enlevé à Büsserach 780.00

Livraison dans toute la Suisse 1'170.00

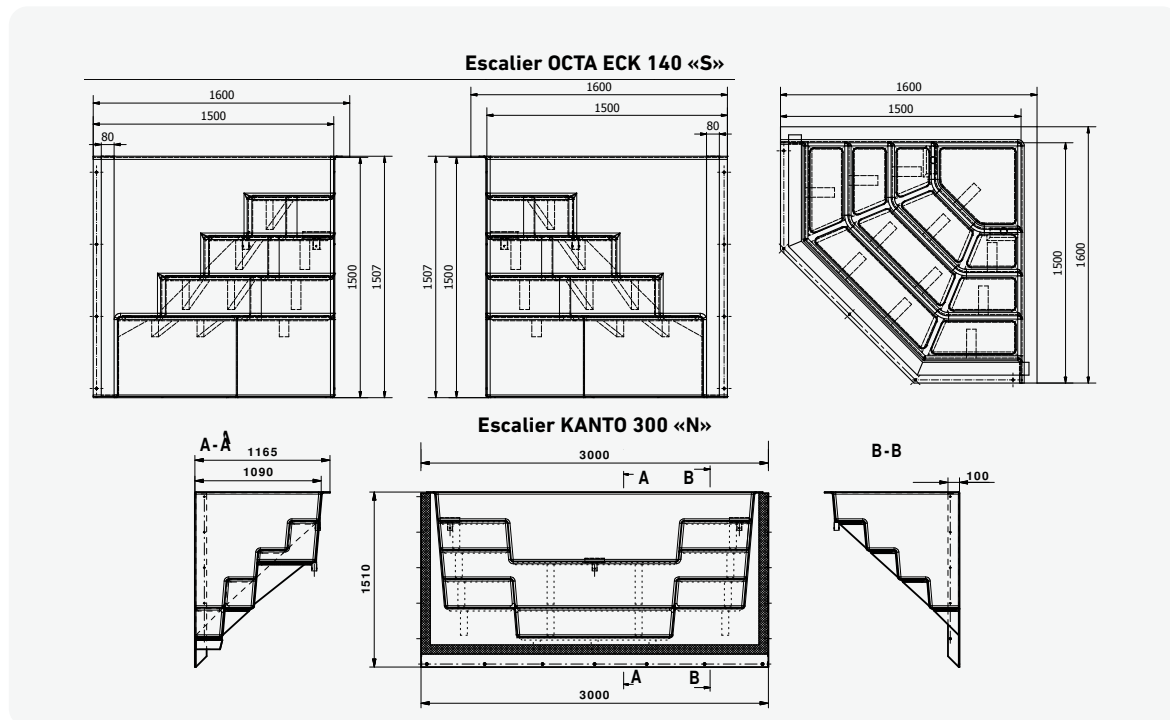

*Pas disponible du stock!

A woman is swimming in a pool at night. The water is a vibrant blue, and steam or mist is rising from the surface. In the background, there are numerous warm, glowing lights that create a bokeh effect. The scene is set outdoors, with trees and a paved area visible on the right side.

**Échangeurs
de chaleur**

13



N° d'article Description Puissance Raccord Prix CHF

ÉCHANGEURS DE CHALEUR HAUTE PERFORMANCE «SC» - TEMPÉRATURE HAUTE

C

Supercharged SC50 / SC100
20% plus performant grâce à la technique de serpentin croisé.

pour chauffage 70 °C

131006	SC50	35 kW	NW50 / 1½"	726.00
131007	SC100	54 kW	NW50 / 1½"	1'222.00

DIMENSIONS ÉCHANGEURS DE CHALEUR HAUTE PERFORMANCE «SC» - TEMPÉRATURE HAUTE

Modèle	A mm	B Ø	C mm	D mm	E Ø	F Ø
SC50	385	125	220	NW50	1½"	¾"
SC100	520	190	290	NW50	1½"	1"

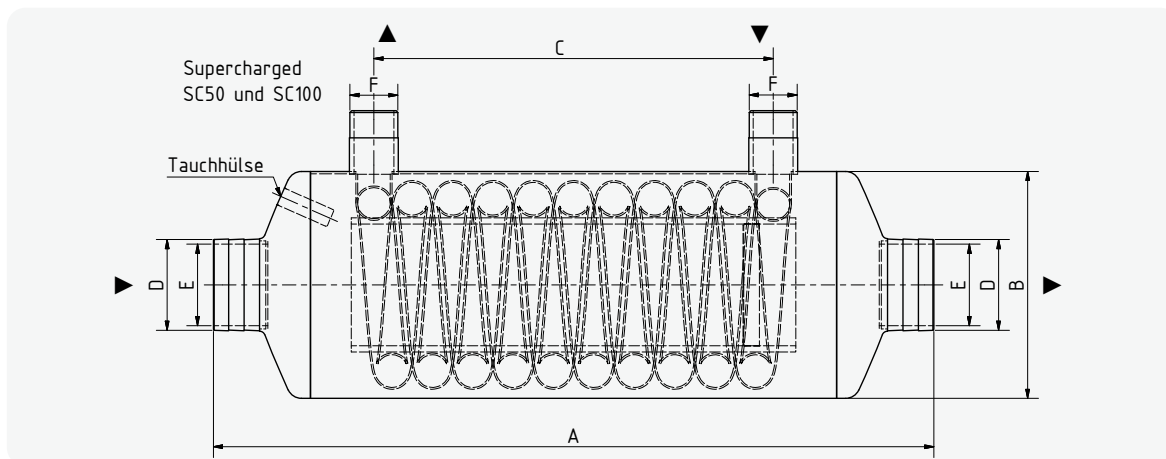

ÉCHANGEUR DE CHALEUR «QWT-100» - TEMPÉRATURE HAUTE

C

Échangeur de chaleur pour départ chauffage primaire de 70 °C ou 60 °C (haute température), compl. avec fourreau de sonde et pince de thermostat. Matière: V4A noir laqué. Pression de service: côté chauffage 10 bars, côté eau de piscine 3 bars.
Complet avec tuyaux en caoutchouc et support mural.
Ne convient pas pour les systèmes d'électrolyse au sel.

pour chauffage 70 °C

131000	QWT 100-20	16 kW	NW50 / 1½"	581.00
131001	QWT 100-40	30 kW	NW50 / 1½"	581.00
131002	QWT 100-70	50 kW	NW50 / 1½"	996.00
131004	QWT 100-104	90 kW	NW60 / 2"	1'290.00
131023	QWT 100-140	115 kW	NW60 / 2"	1'964.00

*Jusqu'à épuisement du stock!





N° d'article	Description	Prix CHF
ACCESSOIRES POUR ÉCHANGEURS DE CHALEUR		A
091728	Manchon union PVC-V4A 50 x 1 1/2" ext.	99.00
091730	Manchon union PVC-V4A 63 x 2" ext.	150.00

DIMENSIONS ÉCHANGEUR DE CHALEUR «QWT-100» - TEMPÉRATURE HAUTE

Modèle	A mm	B Ø	C mm	D mm	E Ø	F Ø
QWT 100-20	275	125	90	NW50	1 1/2"	3/4"
QWT 100-40	385	125	205	NW50	1 1/2"	3/4"
QWT 100-70	520	190	295	NW50	1 1/2"	1"
QWT 100-104	660	190	430	NW60	2"	1"
QWT 100-140	920	190	295	NW60	2"	1"

Schéma des dimensions QWT 100-20 jusqu'à QWT 100-104



Schéma des dimensions QWT 100-140



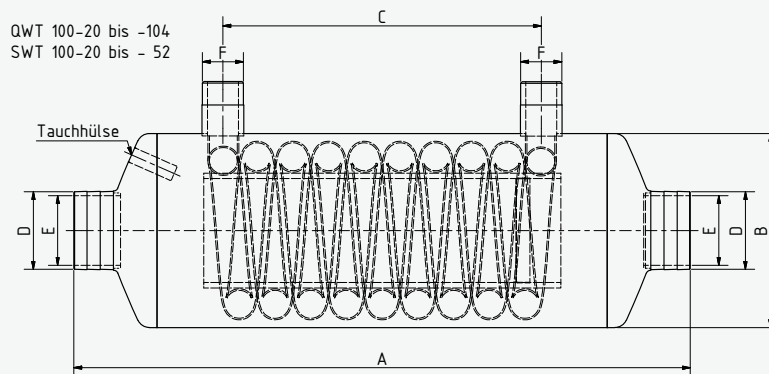
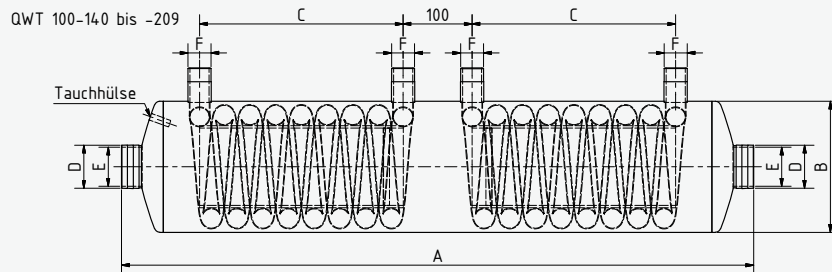

N° d'article Description Puissance Raccord Prix CHF

ÉCHANGEUR DE CHALEUR EN TITANE «WTI 100»

C

Échangeur de chaleur en titane pour départ chauffage primaire 70 °C ou 60 °C, à utiliser pour de l'eau ayant une teneur élevée en chlorures, pour chauffer l'eau de piscine avec un raccord au chauffage central. Spécialement conçu pour électrolyseur au sel avec une teneur élevée en chlorures (illimité). Matériel: titane. Compl. avec fourreau de sonde et pince de thermostat. Pression de service: côté chauffage 10 bars, côté eau de piscine 3 bars

pour chauffage 70 °C

131015	WTI 100-20	16 kW	1½"	1'211.00
131016	WTI 100-40	30 kW	1½"	1'539.00
131017	WTI 100-70	50 kW	1½"	2'524.00
131018	WTI 100-104	90 kW	2"	3'061.00
131029	Support mural (brides) WTI 100-20 / WTI 100-40			57.00
131028	Support mural (brides) WTI 100-70 / WTI 100-104			135.00

DIMENSIONS ÉCHANGEUR DE CHALEUR EN TITANE «WTI 100»

Modèle	A mm	B Ø	C mm	E Ø	F Ø
WTI 100-20	395	125	90	1½"	¾"
WTI 100-40	505	125	205	1½"	¾"
WTI 100-70	640	190	290	1½"	1"
WTI 100-104	820	190	430	2"	1"

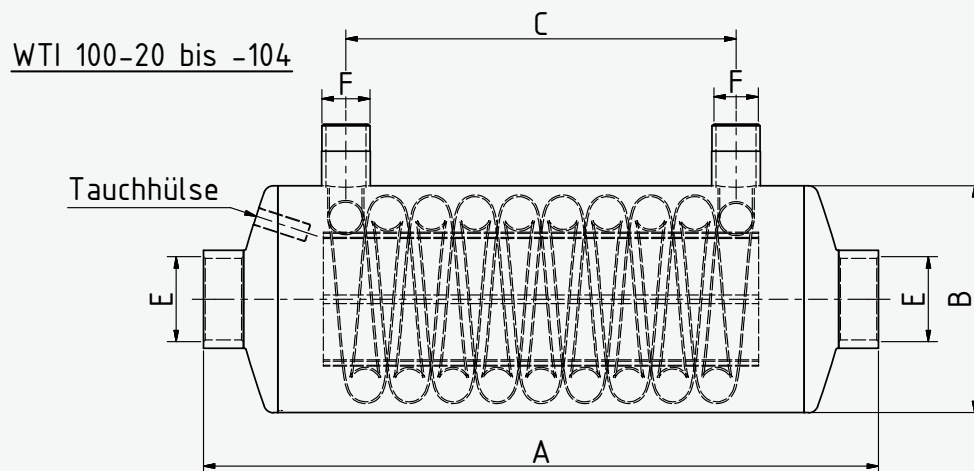



N° d'article Description Prix CHF

ÉCHANGEUR DE CHALEUR «KSTW 200» - RÉISTANT À L'EAU SALÉE

C

Échangeur de chaleur de haute qualité: constitué d'un boîtier en matière synthétique (polyamide) et d'un serpentin en Titane monté dans le boîtier. **Alternative à prix avantageux par rapport au titane.**

- résistant à l'eau de mer
- raccords côté chauffage avec filetage en métal 3/4"
- raccords côté eau avec manchon synthétique Ø 50 mm

131056* Échangeur de chaleur KstW 200 – 47,5 kW, type B 858.00

PUISSANCES MINIMALES

Modèle	Puissance échangeur en kW		Puissance minimale de pompe			
	chauffage		chauffage		eau de piscine	
	90 °C	60 °C	m³/h	mCE	m³/h	mCE
KstW 200 – 47,5	47,5	33,9	2	1,8	10	0,11

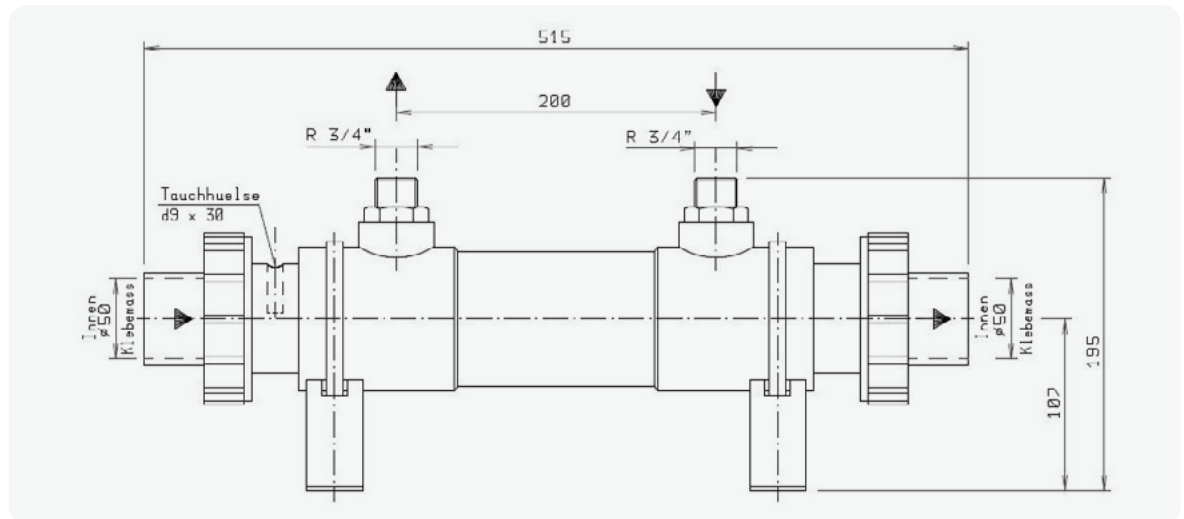

*Jusqu'à épuisement du stock!



N° d'article Description Puissance Raccord Prix CHF

ÉCHANGEURS DE CHALEUR «SWT-100» - TEMPÉRATURE BASSE

C

Échangeur de chaleur avec entrée chauffage primaire 50 °C (basse température) avec fourreau de sonde et bride pour sonde de température. Pour le chauffage de l'eau du bassin avec circuit primaire basse température. Matière: V4A 1.4571 noir laqué. Pression de service: côté chauffage 10 bars, côté eau de piscine 3 bars
Complet avec tuyaux en caoutchouc et support mural.
Ne convient pas pour les systèmes d'électrolyse au sel.

pour chauffage 50 °C

131010	SWT 100-20	20 kW	NW50 / 1 ½"	1'224.00
131011	SWT 100-25	35 kW	NW50 / 1 ½"	1'375.00
131012	SWT 100-40	40 kW	NW50 / 1 ½"	1'883.00
131013	SWT 100-52	65 kW	NW50 / 1 ½"	2'553.00

DIMENSIONS ÉCHANGEURS DE CHALEUR «SWT-100» - TEMPÉRATURE BASSE

Modèle	A mm	B Ø	C mm	D mm	E Ø	F Ø
SWT 100-20	530	153	335	NW50	1 ½"	¾"
SWT 100-25	710	153	520	NW50	1 ½"	¾"
SWT 100-40	800	190	570	NW50	1 ½"	1"
SWT 100-52	1090	190	870	NW50	1 ½"	1"

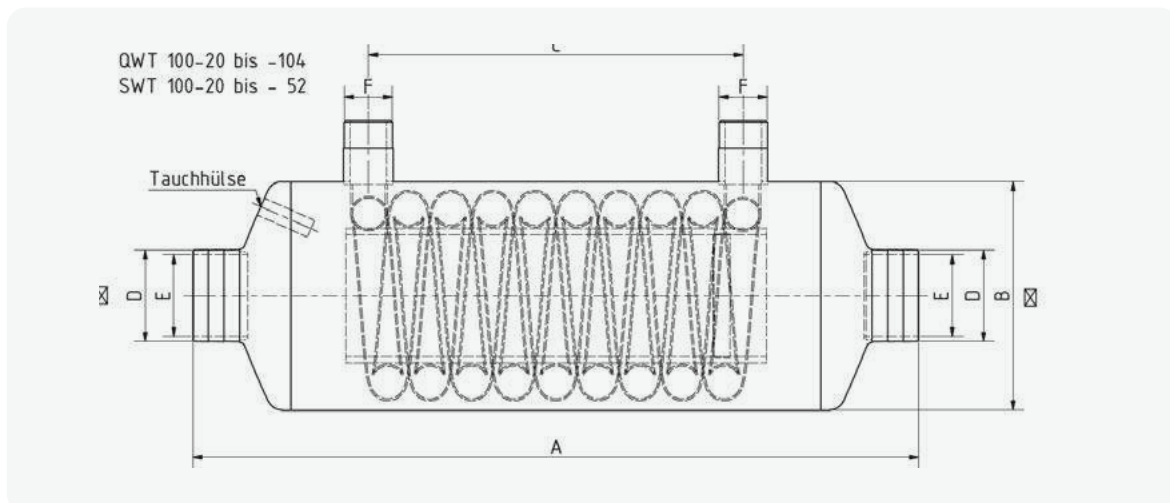



N° d'article Description Puissance Raccord Prix CHF

ÉCHANGEURS DE CHALEUR «SWT-100» TITANE

C

Échangeur de chaleur en titane avec entrée chauffage primaire 50 °C. Laqué, pour une utilisation avec de l'eau à haute teneur en chlorures (illimité), pour chauffer l'eau de la piscine en la connectant à un système de chauffage central. Spécialement conçu pour électrolyseur au sel avec une teneur élevée en chlorures (illimité). Matière: titane. Complet avec fourreau de sonde et bride pour sonde de température. Pression de service: côté chauffage 10 bars, côté eau de piscine 3 bars

pour chauffage 50 °C

131008	SWT 100-20 titane	22 kW	NW50 / 1 1/2"	2'353.00
131009	SWT 100-40 titane	46 kW	NW50 / 1 1/2"	3'764.00
131027	Support mural (brides) SWT 100-20 titane			65.00
131028	Support mural (brides) SWT 100-40 titane			135.00

DIMENSIONS ÉCHANGEURS DE CHALEUR «SWT-100» TITANE

Modèle	A mm	B Ø	C mm	E Ø	F Ø
SWT 100-20	530	153	335	1 1/2"	3/4"
SWT 100-40	790	190	570	1 1/2"	1"

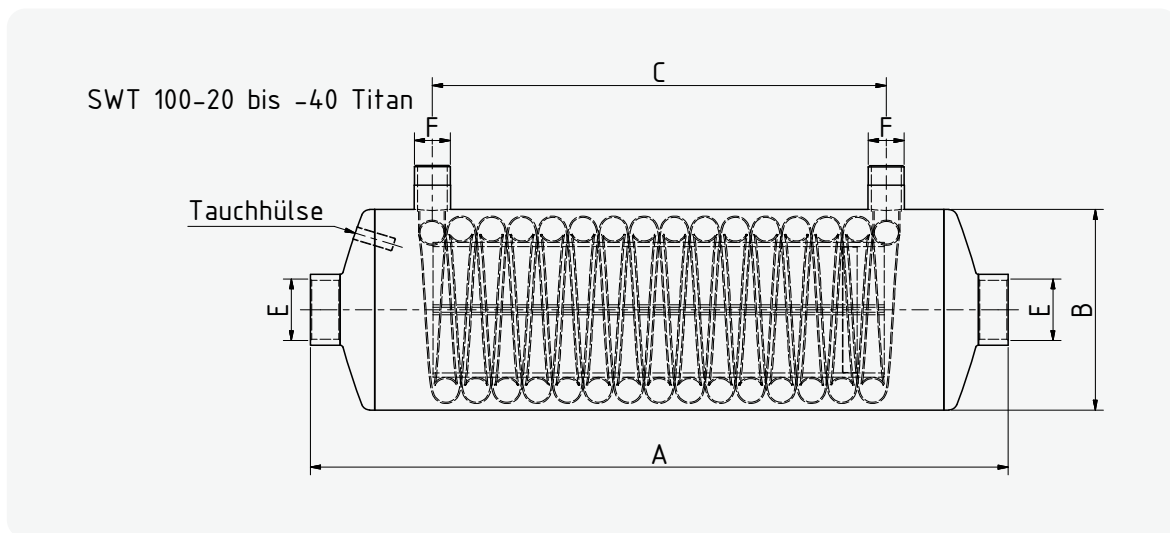

a



b

ACCESSOIRES POUR ÉCHANGEURS DE CHALEUR

C

131033	(a) Jeu de tuyaux en caoutchouc NW 50			35.00
131034	(a) Jeu de tuyaux en caoutchouc NW 60			52.00
091728	(b) Manchon union PVC-V4A 50 x 1 1/2" ext.			99.00



N° d'article	Description	Prix CHF
ACCESSOIRES POUR CHAUFFAGES DE PISCINE		C
131035	Pompe de circulation de chauffage R ¾", Inova NH 20/40 Puissance max. 2,5 m³/h, hauteur max. 4 m 230 V	360.00
131053	Pompe de circulation de chauffage R 1" INOVA NH 25/60, WE. R 1"	372.00
131038	Clapet anti-retour raccord ¾"	41.00
131039	Clapet anti-retour raccord 1"	53.50
131037	Vanne magnétique, raccord ¾" (au lieu d'une pompe de circulation et le clapet anti-retour)	382.00
131048	Vanne magnétique, raccord 1" (au lieu d'une pompe de circulation et le clapet anti-retour)	382.00

PUISSANCES MINIMALES

Modèle	Puissance échangeur en kW	Puissance de la pompe / Perte de charge			
		chauffage		eau de piscine	
		70 °C	m³/h	kPA	m³/h
QWT 100-20	16	2	4,3	10	4,3
QWT 100-40	30	2	9,7	10	5,3
QWT 100-70	50	3	3,5	12	6,6
QWT 100-104	90	5	14	15	6,
QWT 100-140	115	2 x 3	2 x 3,5	20	12,9
SC 50	35	2	33	10	5
SC 70	54	3	10	12	7
	50 °C	m³/h	kPA	m³/h	kPA
SWT 100-20	20	1,2	8	10	6
SWT 100-25	35	1,8	27	10	7
SWT 100-40	40	2,2	4	10	6
SWT 100-52	65	3,5	15	10	15
	70 °C	m³/h	kPA	m³/h	kPA
WTI 100-20	16	2	4,3	10	4,3
WTI 100-40	30	2	9,7	10	5,3
WTI 100-70	50	3	3,5	12	6,6
WTI 100-104	90	5	14	15	6

Pression max.: Chauffage 10 bars, eau de piscine 3 bars



N° d'article Description Prix CHF



ÉCHANGEURS DE CHALEUR À PLAQUES

Les échangeurs de chaleur à plaques sont conseillés pour être raccordés en particulier à une chaudière avec basse température ou avec pompe à air/pompe à eau ou pompe à eau/pompe à eau. En effet, les échangeurs de chaleur à plaques sont disposés, sur la base de leur grande surface d'échange, à chauffer votre piscine à l'aide d'un départ chauffage primaire de 50/30 °C.

- échangeur de chaleur à plaques en inox ou titane pour chauffer des piscines en plein air ou couvertes
- à brancher au bypass du circuit de filtration
- sécurité: selon standard européen CE, primaire entrée/sortie 40/30 °C

N° d'article	Description	Type	Capacité / Puissance	Prix CHF
131110	(a) PWT inox	Type PWT 510 P15 H	15 / 35 kW	1'032.00
131111	(a) PWT inox	Type PWT 510 P27 H	30 / 70 kW	1'427.00
131112	(b) PWT inox	Type PWT 910 P19 H	52 / 104 kW	1'756.00
131113	(b) PWT inox	Type PWT 910 P25 H	70 / 140 kW	2'011.00
131120	(a) PWT Titane	Type PWT 510 P15 H	15 / 35 kW	2'201.00
131121	(a) PWT Titane	Type PWT 510 P27 H	30 / 70 kW	3'121.00
131122	(b) PWT Titane	Type PWT 910 P19 H	52 / 104 kW	4'008.00
131123	(b) PWT Titane	Type PWT 910 P25 H	70 / 140 kW	4'830.00
131130	(c) Isolation pour PWT	Type PWT 510 P15 H		480.00
131131	(c) Isolation pour PWT	Type PWT 510 P27 H		493.00
131132	(c) Isolation pour PWT	Type PWT 910 P19 H/P25 H		622.00
091727	(d) Manchon union PVC-V4A 40 mm x 1 1/4" int.			109.00

DONNÉES TECHNIQUES

Article	131110 / 131120		131111 / 131121		131112 / 131122		131113 / 131123	
Modèle	PWT 510 P15 H		PWT 510 P27 H		PWT 910 P19 H		PWT 910 P25 H	
Nombre de plaques	15		27		19		25	
Puissance (kW)	35	15	70	30	104	52	140	70
Primaire entrée/sortie (°C)	50/30	40/30	50/30	40/30	50/30	40/30	50/30	40/30
Secondaire entrée/sortie (°C)	15/35	15/35	15/35	15/35	15/35	15/35	15/35	15/35
Débit volumique prim. (m³/h)	1,52	1,30	3,00	2,60	4,57	4,50	6,10	6,10
Débit volumique sec. (m³/h)	1,51	0,65	3,00	1,30	4,53	2,24	6,04	3,02
Perte de pression prim. (kPa)	10	5	10	5	25	25	25	25
Perte de pression sec. (kPa)	10	5	10	5	25	25	25	25
max. pression de service (bars)	10		10		10		10	
Raccords	4x 1 1/4"		4x 1 1/4"		4x 1 1/4"		4x 1 1/4"	
Poids à vide (kg)	22*		26*		40*		43*	

*Indication du poids pour la version en inox.

N° d'article	Description	Puiss.	Fusible	Longueur	Volt	Prix CHF
<div style="display: flex; align-items: center;">  <div> <p>RÉCHAUFFEUR ÉLECTRIQUE «EWT 80-70» sans relais, avec thermostat réglable</p> <p>En inox V4A, corde de chauffage en Incoloy 825, avec thermostat réglable 0 - 40 °C et interrupteur à pression, surface laquée, avec 2 manchons NW 50, sans relais, avec thermostat réglable.</p> </div> </div>						
131169	(a) EWT 80-70	6 kW	10 A	582 mm	400	622.00
131170	(a) EWT 80-70	9 kW	16 A	582 mm	400	629.00
131168*	(a) EWT 80-70	12 kW	20 A	650 mm	400	649.00
<div style="display: flex; align-items: center;">  <div> <p>COFFRET DE COMMANDE (CONTACTEUR)</p> <p>Coffret de commande pour EWT, contacteur</p> </div> </div>						
131080	(b) Coffret de comm. pour réchauffeur élect. jusqu'à 9 kW					390.00
<div style="display: flex; align-items: center;">  <div> <p>RÉCHAUFFEUR ÉLECTRIQUE «EWT-TITANE TDS»</p> <p>En titane, corde de chauffage en Incoloy 825, coffret avec thermostat réglable 0 - 40 °C et thermostat de sécurité 47 °C, avec platine insérée (relais plus nécessaire), diode lumineuse, retardement d'enclenchement, câblé complètement avec interrupteur de circulation, surface laquée, avec deux manchons PVC NW 50.</p> </div> </div>						
131162	(c) EWT Titane-TDS	1,5 kW	10 A	425 mm	230	1'304.00
131163	(c) EWT Titane-TDS	3 kW	13 A	425 mm	230	1'390.00
<div style="display: flex; align-items: center;">  <div> <p>RÉCHAUFFEUR ÉLECTRIQUE «EWT 80-30» pour le réchauffement de l'air</p> <p>Corps en inox V4A, avec thermostat réglable de 0 - 80 °C, surface laquée, raccords 2" manchon combi, manchons PVC NW 50, pour env. 100 m³/h d'air</p> </div> </div>						
131065	(d) EWT 80-30	1,5 kW	10 A	555 mm	230	897.00
<div style="display: flex; align-items: center;">  <div> <p>CONTRÔLEUR DE DÉBIT</p> <p>Le contrôleur de débit arrête tous les réchauffeurs EWT s'il n'y a pas de circulation d'eau. Tous les réchauffeurs EWT doivent être asservis à la pompe de filtration, afin que le chauffage reste arrêté quand la pompe n'est pas en marche.</p> </div> </div>						
131079	(e) Contrôleur de débit prémonté sur pièce PVC DN 50 / Ø 63 mm					142.00
131082	(f) Contrôleur de débit seul					105.00
131085	(g) Adaptateur ¾" ext. - ½" ext. V4A pour contrôleur de débit					42.00

ATTENTION

Les réchauffeurs électriques ne peuvent pas être branchés directement au coffret de filtration ou commande de chauffage. Il faut un relais (à installer soismême) ou le coffret ci-dessus 131080.

*Jusqu'à épuisement du stock!



A woman with long dark hair, wearing a light-colored bikini, is sitting on a wooden ledge overlooking a swimming pool. The pool water is clear and blue, with sunlight reflecting off the surface. The background shows a modern building with large windows and a patio area with lounge chairs and umbrellas.

**Chauffages
solaires**

14

Capteurs solaires Mitras



N° d'article Description Longueur Largeur Prix CHF

CAPTEURS SOLAIRES MITRAS AVEC TUBES COLLECTEURS

C

Les surfaces des capteurs Mitras:

1. ne présentent pas d'espace intermédiaire.
2. ne présentent pas de boucles terminales.
3. grâce au pouvoir de déformation plastique de l'EPDM, les raccords sur les tubes collecteurs – basés sur la technique du bouton-poussoir – présentent une résistance exceptionnelle. Il n'est pas nécessaire d'avoir recours à de la colle ou à des pièces mécaniques, ce qui exclut tout défaut d'étanchéité ou tout risque de corrosion.

La conduite de purge doit impérativement être conduite au canal d'évacuation afin d'éliminer les eaux saumâtres lors de la remise en service au printemps.

Une installation solaire s'amortit en peu de temps. On gagne par saison plus de 10'000 kWh (env. 350 - 400 kWh/m²/saison) pour une surface de capteurs de 30 m².



141000*	capteur solaire	3 m	0,25 m	182.00
141001*	capteur solaire	3 m	1,00 m	721.00
141002*	capteur solaire	4 m	0,25 m	227.00
141003*	capteur solaire	4 m	1,00 m	903.00
141004*	capteur solaire	5 m	0,25 m	272.00
141005*	capteur solaire	5 m	1,00 m	1'087.00
141006*	capteur solaire	6 m	0,25 m	325.00
141007*	capteur solaire	6 m	1,00 m	1'305.00
141008*	capteur solaire	7 m	0,25 m	380.00
141010*	capteur solaire	8 m	0,25 m	436.00
141012*	capteur solaire	9 m	0,25 m	490.00
141014*	capteur solaire	10 m	0,25 m	545.00
141016*	capteur solaire	11 m	0,25 m	598.00
141017*	capteur solaire	12 m	0,25 m	653.00
141018*	capteur solaire	13 m	0,25 m	708.00

*À installer qu'avec des filtres à cartouches



Accessoires pour capteurs solaires Mitras

ASTUCE

Pour le montage avec les rails de fixation, il faut 1 mastic noir par set de fixation avec rails.

Pour le montage direct sur le toit sans rails de fixation, il faut 1 mastic noir par 2 m².

N° d'article	Description	Prix CHF
ACCESSOIRES		C
141022	(a) Mastic noir 580 ml	29.50
141023	(b) Support (pistolet) à mastic (5 buses incluses)	131.00
141024	Buse de recharge pour pistolet à mastic	6.00
141025	Set de fixation avec rail de fixation (20 pcs) pour env. 5 m ²	125.00
141021	(c) Vidange	45.00
141020	(d) Purge d'air avec raccord à coller	147.00
053043	(e) Filtre à cartouche Clear + Clean surface de filtr. 4,7 m ²	547.00

CAPTEURS MITRAS POUR INSTALLATIONS SUR MESURE (MATERIEL SUR ROULEAU)

C

141019	(f) Capteur Mitras rouleau à 70 m, largeur = 125 mm (8,75 m ²)	1'248.00
141-005	(g) Raccord de tube terminal 24 cm avec 4 plaques de serrage	24.00
141-002	Tube collecteur Ø 50 mm, L = 25 cm avec 2 plaques de serrage	33.00
141-001	(h) Raccord (petits bouchons) de réparation (à l'unité)	1.50
141-007	(i) Plaquette de raccordement	1.00
141027	Pince combinée pour tubes terminales et collecteurs	296.00

SET DE RÉPARATION DU COLLECTEUR

A

141026	(j) Set de réparation Mitras, contenu: 12 bouts de tuyau PVC spéciaux, 1 tube Tangit 125 g, 5 tuyaux EPDM Ø 11,4 mm	48.00
--------	---	-------





N° d'article Description Prix CHF

CAPTEURS SOLAIRES

Pas approprié pour toit plat. Le toit devrait avoir une inclinaison de 12° au minimum.

- capteurs solaires en polypropylène résistant aux rayons UV
- ne peut pas être collé directement sur le toit! Des éléments de fixation doivent être vissés sur le toit.
- lors de températures en dessous de 5 °C, il y a le risque de gel si l'installation n'a pas été vidée

C



143000	Capteurs solaires SP 25, dimensions 2,44 m x 1,22 m (3,0 m ²), poids vide 7,5 kg, contenu d'eau 13 kg	435.00
143001	Capteurs solaires SP 30, dimensions 3,05 m x 1,22 m (3,72 m ²), poids vide 9 kg, contenu d'eau 16 kg	468.00
143002	Capteurs solaires SP 42, dimensions 4,20 m x 1,22 m (5,10 m ²), poids vide 11,5 kg, contenu d'eau 22 kg	565.00
143003	Accessoires de fixation pour capteurs Fafco (1 pièce par capteur) contient: 5 éléments de fixation, 2 manchons en gomme courts, 3 bandes de tissage longues, 4 brides en inox, 1 bande en vynil et 1 bande en nylon.	165.00
143004	Accessoires de système Fafco (1 pièce par installation) contient: 5 éléments de fixation, 2 manchons en gomme longs, 1 bouchon final, 3 brides en inox, 1 bande en vynil, 1 bande en nylon et 1 purge d'air.	287.00



N° d'article Description Prix CHF

ACCESSOIRES **A**

143014	(a) Manchon en gomme EPDM 90 mm	18.80
143019	(a) Manchon en gomme EPDM 125 mm	22.00
143015	Bride en inox	7.00
143016	Bande de tissage courte 0,75 m	2.40
143017	Bande de tissage longue 1,5 m	4.40
143008	(b) Purge d'air	116.00
143009	(c) Bouchon final	30.00
143012	(d) Set de réparation	74.00
143013	(e) Bouchon de réparation	1.60
143020	(f) Bande en vynil 0,75 m	3.00
143024	(g) Bande en nylon rouleau à 50 m	84.00
143022	(h) Élément de fixation (2 pièces avec filetage)	11.00
143025	(i) Poignée de fixation en cuivre, grand	48.00
143026	(j) Poignée de fixation en cuivre, petit	38.00

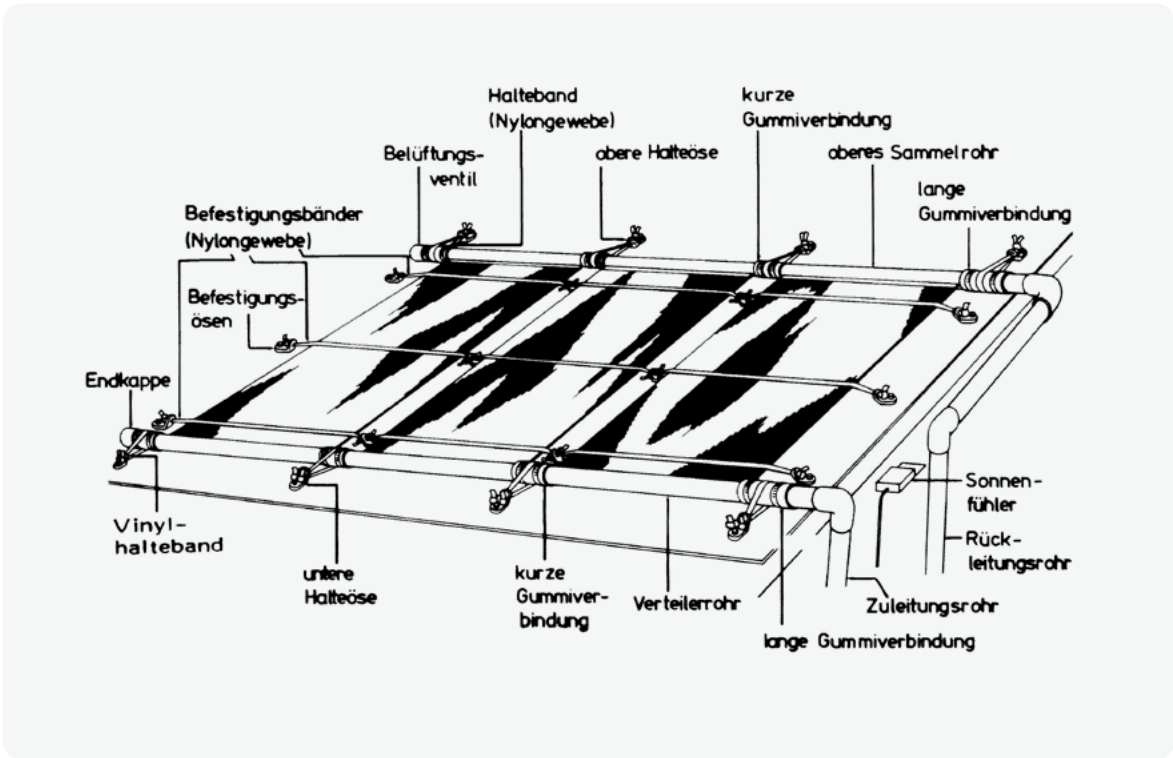
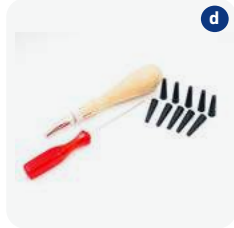

CHAPITRE 14 | CHAUFFAGES SOLAIRES

Régulateurs solaires et accessoires

N° d'article	Description	Prix CHF
RÉGULATEURS SOLAIRES		C
142020	(a) Régulateur solaire Solar 11 fourreau de sonde, sonde d'eau 5 m et sonde solaire 20 m inclus, sortie du régulateur 230 V	659.00
VANNES SOLAIRES ET POMPES		C
033260	(b) Pompe solaire Badu Alpha 6, 0,18 kW, 230 V	550.00
083150	(c) Vanne solaire Besgo vanne magnétique 3/2 230 V incluse, DN 40/ Ø 50 mm, pour exploitation silencieuse, seulement approprié pour Mitras et Sunny Flex S	883.00
SONDES DE RECHANGE		C
142-008	(d) Sonde solaire pour régulateur 3WP5A 0 - 80 °C, 10 m de câble incl.	72.00
081057	Sonde solaire pour Pool Control Dynamic / AS 10 / DeltaSol 10 m de câble incl.	97.00
081056	(e) Sonde d'eau (sans fourreau) pour Pool Control Dynamic / AS 10 / DeltaSol	53.00
142-051	(f) Sonde solaire pour régulateur Solar 11, 20 m de câble incl.	162.00
142-050	(g) Sonde d'eau pour régulateur Solar 11, 5 m de câble incl.	125.00



A person is swimming in a pool, with their arms extended above the water. The water is splashing, and a thick layer of white steam or mist is rising from the surface, partially obscuring the swimmer. The background shows a clear blue sky and the blue water of the pool.

**Pompes à chaleur
et déshumidificateurs**

15

Zealux[®]

CHAUFFER OU REFROIDIR EFFICACEMENT AVEC LA TECHNOLOGIE INVERTER

NOUVEAU
Voir. p. 407

Pompes à chaleur UX11, UX17, UX26 et UX35

Échangeur de chaleur en
100% titane

Panneau de commande
tactile multilingue

avec module WiFi

... et d'autres fonctions
utiles



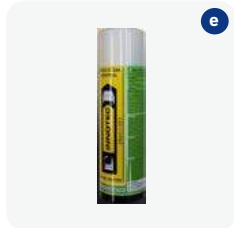
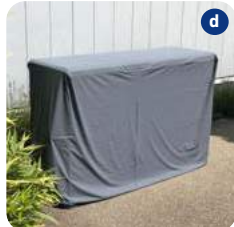

N° d'article Description Prix CHF

POMPES A CHALEUR I-SILENT INSTALLATION EXTERIEURE **D**

avec échangeur en titane, incl. dégivrage à gaz chaud et débitmètre

- La pompe à chaleur pour piscine extérieure de la série i-Silent est équipée d'un Softstart et de la technologie Inverter
- Chauffage et refroidissement sont possibles
- Carrosserie en aluminium eoxydé, l'échangeur à chaleur en titane est résistant au chlore et à l'eau salée
- Le système de contrôle clairement agencé garantit une grande facilité d'utilisation
- La fonction de dégivrage de série assure une saison de baignade prolongée
- Chauffage du bac de condensats de série
- Avec module Wi

153036	Pompe à chaleur i-Silent S ~230 V	7'850.00
153037	Pompe à chaleur i-Silent ~400 V	8'985.00

ACCESSOIRES POUR POMPES À CHALEUR I-SILENT

153035	(a) Télécommande (un câble électrique à 2 fils est nécessaire)	390.00
151620	(b) Socle d'amortissement - kit pour PAC i-Silent 10 400 mm x 180 mm x 95 mm	120.00
151621	(b) Socle d'amortissement - kit pour PAC i-Silent 15 600 mm x 180 mm x 95 mm	150.00
151623	(c) Consoles murales - kit 800 mm, charge supportée 100 kg	205.00
153060	(d) Couverture d'hivernage pour modèle Silent 10, FWP 7 - 10	200.00
153061	(d) Couverture d'hivernage pour modèle Silent 15, FWP 15	200.00
153062	(d) Couverture d'hivernage pour modèle Silent 20, FWP 20	385.00
153063	(d) Couverture d'hivernage pour modèle Silent 30, FWP 30	385.00
153009	(e) Spray de nettoyage pour évaporateur	52.00

ASTUCE

L'évaporateur doit être nettoyé annuellement, afin d'obtenir un degré d'efficacité optimal.

Attention: NE PAS nettoyer avec un nettoyeur haute pression.

ASTUCE

Pompes à chaleur pour installation intérieure sur demande.

Les dimensions des piscines conseillées ci-dessus sont calculées pour une période d'utilisation mai à septembre.

Pour les bassins à débordement, rajoutez 20% et pour les bassins à débordement St. Moritz, 50% sur la taille du bassin.

Fonctionnement toute l'année:

Fonctionnement possible toute l'année, mais ce type de PAC ne fonctionne plus efficacement à partir de -4 °C. Tenir compte de la moyenne des températures en hiver.

En cas de risque de gel: fonctionnement de la filtration 24h/24h, le bac de condensat et l'évacuation doivent être chauffés.

DONNÉES TECHNIQUES

	i-Silent 10	i-Silent 15
Puiss. de chauff. à A15 / E26 / Hr 70% kW	10,2	14,1
Puiss. de chauff. à A5 / E10 / Hr 70% kW	7,4	9,5
Puiss. de refroid. à A35 / E10 / Hr 80% kW	4,6	5,9
Plage de fonction. température de l'air °C	-10 - 40	-10 - 40
Plage de fonction. température de l'eau °C	12 - 40	12 - 40
Puissance absorbée totale kW	2,2	3,1
Avec couverture jusqu'à	40 m ²	50 m ²
Sans couverture jusqu'à	24 m ²	30 m ²
Débit d'eau	4 - 6 m ³ /h	7 - 10 m ³ /h
Pression acoustique à 3 m	40 - 45 dB(A)	40 - 53 dB(A)
Tension	~230 V	~400 V 3P/N/PE
Protection fusible, retardé	1 x 13 A	3 x 13 A
Courant nominal	10 A	4,5 A
Courant démar. au milieu	12,5 A	6,5 A
Raccords d'eau Ø mm	50 / DN 40	50 / DN 40
Poids	55 kg	70 kg
Dimensions (LxIxH) mm	980 x 360 x 680	980 x 420 x 780



N° d'article Description Prix CHF



POMPES À CHALEUR HPP-i ET HPP-iW

- Pompe à chaleur avec technologie Inverter
- Avec échangeur à chaleur 100% titane
- Panneau de commande tactile, multilingue et intuitif
- Fonction de dégivrage automatique avec gaz chaud
- Chauffage et refroidissement sont possibles
- Chauffage du bac de condensats de série
- Avec module WiFi intégré
- Carrosserie en alliage d'aluminium
- Livrée avec housse d'hivernage

D



151600	Pompe à chaleur HPP-i 8, 9,5 kW, 230 V, 50 Hz	2'895.00
151601	Pompe à chaleur HPP-iw 12, 15 kW, 230 V, 50 Hz	6'260.00
151602	Pompe à chaleur HPP-iw 16, 21 kW, 400 V, 50 Hz	7'510.00
151603	Pompe à chaleur HPP-iw 22, 27,5 kW, 400 V, 50 Hz	8'607.00
151604	Pompe à chaleur HPP-iw 28, 36 kW, 400 V, 50 Hz	10'135.00



ACCESSOIRES POUR POMPES À CHALEUR HPP-i ET HPP-iW

D

151606	(a) Télécommande (un câble électrique à 2 fils est nécessaire)	460.00
151607	(b) Housse d'hivernage HPP-iw 12	82.40
151608	(b) Housse d'hivernage HPP-iw 16	82.40
151609	(b) Housse d'hivernage HPP-iw 22	82.40
151620	(c) Socle d'amortissement - kit pour PAC 400 mm x 180 mm x 95 mm	120.00
151621	(c) Socle d'amortissement - kit pour PAC 600 mm x 180 mm x 95 mm	150.00
151623	(d) Consoles murales - kit 800 mm, charge supportée 100 kg	205.00



ASTUCE

Les dimensions des piscines conseillées sont calculées pour une période d'utilisation de mai à septembre.

Pour les bassins à débordement, rajoutez 20% et pour les bassins à débordement St. Moritz: 50% sur la taille du bassin.

DONNÉES TECHNIQUES

	HPP-i 8	HPP-iw 12	HPP-iw 16	HPP-iw 22	HPP-iw 28
Puiss. de chauf. à A15 / E26 / Hr 70% kW	7,0	10,5	14,5	18,0	23,9
COP à une puissance de 50%	8,9	10,6	10,3	10,3	10,2
Puissance absorbée totale (kW)	0,3-1,79	0,27 - 2,28	0,41 - 3,15	0,48 - 3,91	0,64 - 5,20
Grandeur piscine avec couverture jusqu'à m²	25	40	50	75	100
Grandeur piscine sans couverture jusqu'à m²	15	24	30	45	67
Courant absorbé max. (A)	7,58	13,5	9,3	9,5	7,6
Pression acoustique à 10 m (dBA)	19,6-31,5	20,8 - 34,5	20,4 - 33,7	23,0 - 34,4	22,1 - 34,2
Débit d'eau (m³/h)	3 - 5	5 - 7	8 - 10	10 - 12	12 - 18
Poids	47 kg	52 kg	68 kg	93 kg	120 kg
Dimensions (LxIxH) mm	864 x 359 x 648	954 x 359 x 648	954 x 429 x 755	1084 x 429 x 948	1154 x 539 x 948



Pompes à chaleur

NOUVEAU

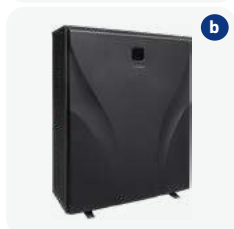

N° d'article	Description	Prix CHF
POMPES À CHALEUR INVERBOOST UX ULTRA SILENT <ul style="list-style-type: none"> • Pompe à chaleur avec technologie Inverter • Avec échangeur à chaleur 100% titane • Panneau de commande tactile, multilingue et intuitif • Fonction de dégivrage automatique avec gaz chaud <ul style="list-style-type: none"> • Chauffage et refroidissement sont possibles • Avec module WiFi intégré • Carrosserie d'aluminium • Livrée avec housse d'hivernage 		C
152000	(a) à chaleur UX11, 11 kW, 230 V, 50 Hz	2'829.00
152001	(a) Pompe à chaleur UX17, 17 kW, 230 V, 50 Hz	3'750.00
152002	(b) Pompe à chaleur UX26, 26 kW, 400 V, 50 Hz	6'563.00
152003	(b) Pompe à chaleur UX35, 35 kW, 400 V, 50 Hz	7'995.00
ACCESSOIRES POUR POMPES À CHALEUR INVERBOOST UX ULTRA SILENT		C
151621	(c) Socle d'amortissement - kit pour PAC 400 mm x 180 mm x 95 mm	120.00
151623	(d) Consoles murales - kit 800 mm, charge supportée 100 kg	205.00
152010	Housse d'hivernage pour UX11	75.00
152011	Housse d'hivernage pour UX17	87.00
152012	Housse d'hivernage pour UX26	107.00
152013	Housse d'hivernage pour UX35	120.00

ASTUCE

Les dimensions des piscines conseillées sont calculées pour une période d'utilisation de mai à septembre.

.....

Pour les bassins à débordement, rajoutez 20% et pour les bassins à débordement St. Moritz: 50% sur la taille du bassin.

DONNÉES TECHNIQUES

	UX11	UX17	UX26	UX35
Puiss. de chauf. à A28 / E28 / Hr 80% kW	11,0	17,0	26,0	35,0
Puiss. de chauf. à A15 / E28 / Hr 70% kW	8,5	12,0	18,0	24
COP à une puissance de 50%	11,4	11,0	11,2	11,2
Puissance absorbée totale (kW)	0,26 - 1,67	0,37 - 2,31	0,55 - 3,52	0,73 - 4,62
Grandeur piscine avec couverture jusqu'à m²	40	55	90	105
Grandeur piscine sans couverture jusqu'à m²	24	33	54	62
Tension	230 V	230 V	3x 400 V	3x 400 V
Protection fusible retardé (A)	13	16	16	16
Courant absorbé max. (A)	6,9	10,6	6,5	8,8
Pression acoustique à 10 m (dBA)	17,8 - 26,2	22,6 - 28,1	23,1 - 31,8	23,4 - 32,8
Raccords d'eau Ø mm	50	50	50	50
Débit d'eau (m³/h)	4	5	8	15
Poids	73 kg	98 kg	125 kg	135 kg
Dimensions (LxlxH) mm	1025 x 415 x 685	1125 x 520 x 1040	1035 x 435 x 1290	1110 x 450 x 1410



NOUVEAU



a



b



c

ASTUCE

Pour la version encastrée, un adaptateur pour traversée murale, le kit de traversée murale et un jeu de grilles d'entrée et de sortie d'air sont nécessaires.

N° d'article Description Prix CHF

DÉSHUMIDIFICATEURS

Version bahut avec récupération de chaleur

- La solution la plus simple pour la récupération de chaleur
- Destiné à être installé dans la halle piscine ou en version encastrée
- Un design intemporel
- Fabriqué en aluminium résistant à l'eau de mer
- Fonctionnement très silencieux
- Haute efficacité énergétique et longue durée de vie
- Produits fiables
- WEB-Server inclus
- Fourni avec des dispositifs de réglage de la hauteur et support mural

S

154200*	(a) Version bahut TG 15	7'055.00
154201*	Version bahut TG 25	9'530.00
154202*	Version bahut TG 35	13'051.00
154203*	Version bahut TG 45	14'309.00
154204*	Version bahut TG 55	15'725.00
154205*	(b) Version bahut TGW 15 murale	7'147.00
154206*	Version bahut TGW 25 murale	9'636.00
154207*	Version bahut TGW 35 murale	13'223.00
154208*	(c) Version encastrée (montage derrière une paroi) HWG 25	9'530.00
154209*	Version encastrée (montage derrière une paroi) HWG 35	13'051.00
154210*	Version encastrée (montage derrière une paroi) HWG 45	14'308.00
154211*	Version encastrée (montage derrière une paroi) HWG 55	15'725.00
	Emballage et transport	200.00

Demandez une offre sans engagement avec les options souhaitées.

*Pas disponible du stock!

NOUVEAU



N° d'article	Description	Prix CHF
CENTRALES DE DÉSHUMIDIFICATION SIMPLE FLUX A GAINES D'AIR avec restitution d'énergie à travers la pompe à chaleur		S
154220	Centrale de déshumidification LEG 26 U 230 V	13'686.00
154221	Centrale de déshumidification LEG 36 U 230 V	16'757.00
154222	Centrale de déshumidification LEG 46 U 230 V	18'835.00
154223	Centrale de déshumidification LEG 66 U 400 V	22'330.00
154224	Centrale de déshumidification LEG 86 U 400 V	27'082.00
	Emballage et transport	350.00

Demandez une offre sans engagement avec les options souhaitées.

DONNÉES TECHNIQUES

		LEG 26 U	LEG 36 U	LEG 46 U	LEG 66 U	LEG 86 U
Déshumidification (30 °C / Hr 60%)	kg/h	2,5	4	5	6,3	8,4
Débit d'air	m³/h	500	1000	1200	1400	2500
Gain d'énergie de l'air	kW	2,4	3,9	4,9	6,1	7,9
Dimension piscine (avec couverture)	m²	20 - 35	30 - 45	40 - 55	50 - 70	70 - 100
Tension	V	~230 V 1/N/PE	~230 V 1/N/PE	~230 V 1/N/PE	~400 V 3P/N/PE	~400 V 3P/N/PE
Protection fusible	A	1 x 13 A retardé	1 x 16 A retardé	3 x 16 A retardé	3 x 13 A retardé	3 x 16 A retardé
Dimensions (L x H x I)	mm	1100x560x560	1350x700x700	1350x700x700	1425x700x700	2140x790x790
Poids	kg	75	110	130	140	185



Centrales de déshumidification double flux à gaines d'air (mode air extérieur et air d'échappement)

NOUVEAU



N° d'article	Description	Prix CHF
CENTRALES DE DESHUMIDIFICATION AVEC AIR EXTÉRIEUR ET AIR D'ÉCHAPPEMENT avec restitution d'énergie à travers la pompe à chaleur		S
154230	Centrale de déshumidification LEG 36-AuFo	27'903.00
154231	Centrale de déshumidification LEG 46-AuFo	29'888.00
154232	Centrale de déshumidification LEG 66-AuFo	31'701.00
154233	Centrale de déshumidification LEG 86-AuFo	41'722.00
	Emballage et transport	400.00

Demandez une offre sans engagement avec les options souhaitées.

DONNÉES TECHNIQUES

		LEG 36-AuFo	LEG 46-AuFo	LEG 66-AuFo	LEG 86-AuFo
Déshumidification (30 °C / Hr 60%)	kg/h	3,3	4,1	6,1	8,2
Déshumidification	kg/h	4 - 5,8	5 - 7,2	6,3 - 9,0	8,4 - 12,0
Débit d'air	m³/h	1000	1200	1400	2500
Gain d'énergie de l'air	kW	3,9	4,9	6,1	7,9
Dimension piscine (avec couverture)	m²	40 - 50	40 - 60	50 - 75	70 - 100
Tension	V	~230 V 1/N/PE	~230 V 1/N/PE	~400 V 3P/N/PE	~400 V 3P/N/PE
Protection fusible	A	1 x 16 A retardé	1 x 16 A retardé	3 x 13 A retardé	3 x 16 A retardé
Dimensions (L x H x l)	mm	2520 x 700 x 700	2520 x 700 x 700	2520 x 700 x 700	2980 x 790 x 790
Poids	kg	140	150	165	230

Centrales de déshum. compactes double flux à gaines d'air
(mode air extérieur et air d'échappement)



N° d'article	Description	Prix CHF
CENTRALES DE DESHUMIDIFICATION COMPACTES AVEC AIR EXTÉRIEUR ET AIR D'ÉCHAPPEMENT avec restitution d'énergie à travers la pompe à chaleur		S
154240	Centrale de déshumidification LEG 36-AuFo-K	27'903.00
154241	Centrale de déshumidification LEG 46-AuFo-K	29'888.00
154242	Centrale de déshumidification LEG 66-AuFo-K	31'701.00
154243	Centrale de déshumidification LEG 86-AuFo-K	41'722.00
	Emballage et transport	400.00

Demandez une offre sans engagement avec les options souhaitées.

DONNÉES TECHNIQUES

		LEG 36-AuFo-K	LEG 46-AuFo-K	LEG 66-AuFo-K	LEG 86-AuFo-K
Déshumidification (air circulé 30 °C / Hr 60%)	kg/h	3,3	4,1	6,1	8,2
Déshumidification	kg/h	4 - 5,8	5 - 7,2	6,3 - 9,0	8,4 - 12,0
Débit d'air	m ³ /h	1000	1200	1400	2500
Gain d'énergie de l'air	kW	3,9	4,9	6,1	7,9
Dimension piscine (avec couverture)	m ²	40 - 50	40 - 60	50 - 75	70 - 100
Tension	V	~230 V 1/N/PE	~230 V 1/N/PE	~400 V 3P/N/PE	~400 V 3P/N/PE
Protection fusible	A	1 x 16 A retardé	1 x 16 A retardé	3 x 13 A retardé	3 x 16 A retardé
Dimensions (LxHxl)	mm	1600 x 1350 x 700	1600 x 1350 x 700	1600 x 1350 x 700	1700 x 1530 x 790
Poids	kg	135	145	160	225



Centrales de déshumidification à courants croisés
(mode air extérieur et air d'échappement)

NOUVEAU



N° d'article	Description	Prix CHF
CENTRALES DE DESHUMIDIFICATION À COURANTS CROISÉS AVEC AIR EXTÉRIEUR ET AIR D'ÉCHAPPEMENT avec restitution d'énergie à travers la pompe à chaleur et récupérateur		
154250	Centrale de déshumidification LEG 36-AuFo-R	36'917.00
154251	Centrale de déshumidification LEG 46-AuFo-R	38'664.00
154252	Centrale de déshumidification LEG 66-AuFo-R	40'147.00
154256	Centrale de déshumidification LEG 86-AuFo-R-3200	48'856.00
	Emballage et transport	500.00

Demandez une offre sans engagement avec les options souhaitées.

DONNÉES TECHNIQUES

		LEG 36-AuFo-R	LEG 46-AuFo-R	LEG 66-AuFo-R	LEG 86-AuFo-R-3200
Déshumidification (air circulé 30 °C / Hr 60%)	kg/h	4,3 - 6,1	5,3 - 7,5	6,6 - 9,4	10 - 14
Déshumidification avec air ext.	kg/h	7,6 - 21,1	8,9 - 23,9	10,2 - 26,5	20,4 - 61
Débit d'air	m ³ /h	1200	1400	1600	3200
Gain d'énergie de l'air	kW	3,6	4,7	6,0	8,6
Dimension piscine (avec couverture)	m ²	40 - 50	40 - 60	50 - 75	70 - 100
Tension	V	~400 V 3P/N/PE	~400 V 3P/N/PE	~400 V 3P/N/PE	~400 V 3P/N/PE
Protection fusible	A	3 x 13 A retardé	3 x 13 A retardé	3 x 13 A retardé	3 x 16 A retardé
Dimensions (LxHxl)	mm	2500 x 1400 x 700	2500 x 1400 x 700	2500 x 1400 x 700	2820 x 1580 x 790
Poids	kg	140	150	165	230



**Échelles,
mains courantes
et douches**

16



N° d'article	Description	Profondeur min. de la piscine	Prix CHF
ÉCHELLE EN INOX V4A «TINA» (MODELE 01) <ul style="list-style-type: none"> en inox V4A, polie, montant Ø 40 mm, marches antidérapantes largeur de marche 80 mm, distance entre-marche 250/280 mm largeur milieu milieu montant 485 mm, distance du montage du bord du bassin 150 mm hauteur du montant au-dessus du bord de la piscine 600 mm 			C
161000	Echelle en inox TINA 2 marches (sans set de montage)	780 mm	775.00
161001	Echelle en inox TINA 3 marches (sans set de montage)	1060 mm	807.00
161002	Echelle en inox TINA 4 marches (sans set de montage)	1340 mm	969.00
161003	Echelle en inox TINA 5 marches (sans set de montage)	1620 mm	1'363.00
161070	Set de montage avec boîtier d'ancrage Ø 40 mm		114.00
161071	Set de montage avec brides de fixation Ø 40 mm		205.00
161-013	Marche de sécurité pour montant Ø 40 mm		466.00



ÉCHELLE EN INOX «KLASSIK» EN 2 PARTIES V4A (MODELE 12.3) <ul style="list-style-type: none"> échelle: en inox V4A, polie, montant 50 x 25 mm, marches antidérapantes largeur de marche 75 mm, distance entre-marche 250/280 mm largeur milieu milieu montant 455 mm barres verticales: en inox V4A, polie, montant 50 x 25 mm, hauteur 750 mm 			C
161017	Echelle KLASSIK en 2 parties, 3 marches avec barres verticales	1060 mm	1'824.00
161018	Echelle KLASSIK en 2 parties, 4 marches avec barres verticales	1340 mm	1'970.00

ASTUCE

Concentration de chlore autorisée pour la qualité matériau:
V2A = 150 mg/l
V4A = 400 mg/l





N° d'article	Description	Profondeur min. de la piscine	Prix CHF
<p>ÉCHELLE EN INOX «TINA» V4A EN 2 PARTIES (MODELE 04)</p> <ul style="list-style-type: none"> échelle: en inox V4A, polie, montant Ø 40 mm, support mural Ø 25 mm marches antidérapantes, largeur de marche 80 mm, distance entre-marche 250/280 mm, largeur milieu montant 485 mm montage avec brides de fixation (flasque Ø 75 mm / Ø 55 mm) <ul style="list-style-type: none"> main courante: en inox V4A, polie brillante, montant Ø 40 mm, type 150 distance du montage du bord du bassin env. 450 mm, montage avec brides de fixation à la paroi verticale du bassin (flasque Ø 97 mm / Ø 73 mm) avec rosette 			C
161020	Échelle en inox «TINA» en 2 parties 3 marches avec mains courantes	1060 mm	1'553.00
161021	Échelle en inox «TINA» en 2 parties 4 marches avec mains courantes	1340 mm	1'713.00
161025*	Échelle en inox «TINA» en 2 parties 2 marches seulem. partie inf.	780 mm	641.00
161026	Échelle en inox «TINA» en 2 parties 3 marches seulem. partie inf.	1060 mm	803.00
161027	Échelle en inox «TINA» en 2 parties 4 marches seulem. partie inf.	1340 mm	965.00
161028	Échelle en inox «TINA» en 2 parties 5 marches seulem. partie inf.	1620 mm	1'353.00
161-013	Marche de sécurité pour montant Ø 40 mm		466.00



<p>ÉCHELLE EN INOX «ROMA» V4A EN 2 PARTIES (MODELE 23)</p> <ul style="list-style-type: none"> échelle: en inox V4A, polie, montant Ø 40 mm, support mural Ø 25 mm, marches antidérapantes largeur de marches 80 mm, distance entre-marche 250/280 mm, largeur milieu milieu montant 485 mm <ul style="list-style-type: none"> montage avec brides de fixation poignées: en inox V4A/bois, polies, montant Ø 40 mm, hauteur 750 mm (depuis le bord du bassin), à visser <p>Exécution spéciale avec poignée en inox sur demande.</p>			C
161034	Échelle en inox ROMA 3 marches avec poignées	1060 mm	1'344.00
161035	Échelle en inox ROMA 4 marches avec poignées	1340 mm	1'519.00
161036*	Échelle en inox ROMA 5 marches avec poignées	1620 mm	1'680.00

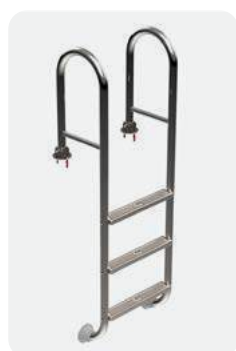

<p>ÉCHELLE EN INOX «TINA» V4A RELEVABLE (MODELE 02)</p> <ul style="list-style-type: none"> échelle en inox V4A, polie, montant Ø 40 mm, marches antidérapantes largeur de marche 80 mm, distance entre-marche 250/280 mm largeur milieu milieu montant 485 mm <ul style="list-style-type: none"> saillie derrière le bord du bassin 150 mm hauteur du montant au-dessus du bord de la piscine 600 mm, articulations avec montage avec brides de fixation 			C
161030	Échelle en inox TINA relevable 3 marches	1060 mm	1'516.00
161031	Échelle en inox TINA relevable 4 marches	1340 mm	1'705.00

*Jusqu'à épuisement du stock!

N° d'article Description Profondeur max. de la piscine Prix CHF



ESCALIER EN INOX V4A «MIAMI» (MODELE 08) EXECUTION SPECIALE

C

- en inox V4A, polie
- montant Ø 40 mm, marches antidérap. en ABS (seulement pour piscines privées)
- largeur de marche 360 mm, distance libre entre le mur et la première marche 250 mm, distance verticale entre-marche 200 mm
- largeur milieu milieu montant 500 mm
- distance du montage du bord du bassin 150 mm
- en option: avec montants élargis
- hauteur de mains courantes du bord 850 mm
- inclinaison de l'escalier 39°

Lors de la commande, veuillez nous indiquer la profondeur effective du bassin.

161060*	(a) Escalier en inox MIAMI 4 marches (sans set de montage)	1199 mm	4'826.00
161061*	Escalier en inox MIAMI 5 marches (sans set de montage)	1399 mm	5'397.00
161062*	Escalier en inox MIAMI 6 marches (sans set de montage)	1599 mm	5'968.00
161063*	Escalier en inox MIAMI 7 marches (sans set de montage)	1799 mm	6'539.00
161070	(b) Set de montage avec boîtier d'ancrage Ø 40 mm		114.00
161071	(c) Set de montage avec brides de fixation Ø 40 mm		205.00



ESCALIER EN INOX V4A «MIAMI» SEULEMENT PARTIE INFÉRIEURE V4A (MODELE 08) EXÉCUTION SPÉCIALE

C

- en inox V4A, polie
- montant Ø 40 mm, marches antidérap. en ABS (seulement pour piscines privées)
- largeur de marche 360 mm, distance libre entre le mur et la première marche 250 mm, distance verticale entre-marche 200 mm
- largeur milieu milieu montant 500 mm
- inclinaison de l'escalier 39°
- montage avec brides de fixation à la paroi verticale du bassin
- la main courante se termine sous le niveau d'eau des deux côtés

Lors de la commande, veuillez nous indiquer la profondeur effective du bassin.





161066*	(d) Escalier en inox MIAMI 4 marches seulement partie inf.	1199 mm	4'894.00
161067*	Escalier en inox MIAMI 5 marches seulement partie inf.	1399 mm	5'465.00
161068*	Escalier en inox MIAMI 6 marches seulement partie inf.	1599 mm	6'035.00
161069*	Escalier en inox MIAMI 7 marches seulement partie inf.	1799 mm	6'606.00



*Pas disponible du stock! Délai de livraison env. 6 - 8 semaines après validation de la fiche technique.

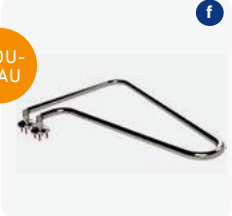

N° d'article	Description	Prix CHF
PIÈCES DE RECHANGE		C
161-040	(a) Contre-flasque Ø 75 mm V4A pour toutes les piscines	44.00
161-047	Contre-flasque Ø 180 x 3 mm pour étanchéité souple, V4A (entraxe des trous Ø 55 mm)	99.00
161-044	(b) Joint blanc Ø 72 x 5 mm (flasque Ø 75 mm)	7.50
161-042	Contre-flasque Ø 97 x 3 mm V4A	50.00
161-048	Contre-flasque Ø 180 x 3 mm pour étanchéité souple, V4A (entraxe des trous Ø 73 mm)	99.00
161-045	(b) Joint blanc Ø 97 x 3 mm (flasque Ø 97 mm)	7.50
161-005	(c) Marche 75 x 485 Ø 40 mm V4A (TINA, MARINA)	149.00
164-051	Marche 80 x 500 Ø 40/43 mm 24° ABS (RIMINI/NCL)	75.00
161-010	(d) Plateforme 360 x 460 mm ABS (MIAMI) perforé	278.00
161-011	Plateforme 360 x 460 mm ABS (RIMINI)	208.00
161-020	Vis de marche M8 x 60 mm V4A avec 2 écrous	11.30
161-021	Vis de marche M8 x 68 mm V4A avec 2 écrous	13.30
161-037	Ecrou à 6 pans M8 DIN 934 V4A (pour vis de marches)	1.00
161-003	Anneau joint M8	1.00
161-055	Rosette V4A, intér. Ø 40 mm, extér. Ø 115 mm (universelle pour boîtier d'ancrage et brides de fixation)	47.00
161-053	(e) Rosette V4A, intér. Ø 48 mm, extér. Ø 115 mm (universelle pour boîtier d'ancrage et brides de fixation)	60.00
161-078	Boule Ø 40 mm (RIMINI/FLORIDA)	14.00
164-054	(f) Articulation Ø 40/43 mm (RIMINI/FLORIDA/NCL)	27.00
161-074	(g) Bouchon Ø 40 mm blanc, comme équivalent aux bouchons Ø 48 mm (TINA/MARINA)	9.00
161-073	(h) Bouchon Ø 40 mm noir (mains courante mod. 14)	7.50
161-072	Bouchon Ø 35 mm noir (mains courante mod. 15)	5.80
ARTICULATIONS POUR ÉCHELLES		C
pour montant Ø 40 mm: en inox V4A, tube Ø 37 mm, avec montage à brides de fixation ou boîtier d'ancrage		
pour montant Ø 48 mm: en inox V2A, tube Ø 45 mm, avec montage à brides de fixation ou boîtier d'ancrage		
161074	Articulation avec boîtier d'ancrage p. montant Ø 40 mm	299.00/pce
161075	Articulation avec brides de fixation p. montant Ø 40 mm	282.00/pce
161077	Articulation avec brides de fixation p. montant Ø 48 mm	342.00/pce

	N° d'article	Description	Prix CHF
	MAIN COURANTE EN INOX TYPE 150		C
	161080	(a) Main courante type 150 polie, montant Ø 40 mm, hauteur 800 mm flasque/ trou 97/73 mm	422.00/pce
	MAIN COURANTE EN INOX TYPE B (MODELE 16B)		C
	161084	(b) Main courante type B en inox V4A, polie, montant Ø 40 mm, hauteur 750 mm, plaque de fixation avec 4 trous 250 x 100 mm	492.00/pce
	MAIN COURANTE EN INOX TYPE A (MODELE 16A)		C
	161083	(c) Main courante type A, flasque ronde, rosette incluse polie, montant Ø 40 mm, hauteur 750 mm	607.00/pce
	MAIN COURANTE EN INOX TYPE L (MODELE 16L)		C
	161081	(d) Main courante coudée en inox type A flasque ronde incl. rosace polie, montant Ø 40 mm, hauteur de l'arc de poignée 750 mm, basculable à 90°	728.00/pce
	161095	(e) Main courante en inox déportée type L, longueur 1'200 mm, avec flasque à 4 trous, polie, montant Ø 40 mm, hauteur 850 mm, solution pour piscines avec couverture	833.00/pce
	161091	(f) Main courante déportée en inox type L, longueur 1'200 mm, avec flasque à 4 trous, polie, montant Ø 40 mm, hauteur 850 mm, basculabl à 90°	1'134.00/pce
			

NOU-VEAU

NOU-VEAU

INFORMATION

Autres modèles de mains courantes Eichenwald sur demande.

Les modèles avec des hauteurs de barres différentes, conviennent dans les piscines publiques.



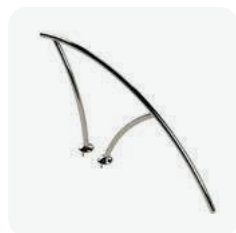

N° d'article Description Prix CHF

MAIN COURANTE EN INOX TYPE M

C

161098 Main courante déportée type M, longueur 429 mm, flasque ronde, rosette incluse, polie, hauteur 850 mm, montant Ø 40 mm 1'189.00/pce

INFO
Main courante en inox type M basculable à 90°, sur demande.

TUBE EN INOX

C

161092* (a) Tube en inox avec boîtier d'ancrage polie, montant Ø 40 mm, hauteur 900 mm 232.00/pce

161093 (b) Tube en inox avec brides de fixation polie, montant Ø 40 mm, flasque/trou 97/73 mm, hauteur 900 mm 335.00/pce

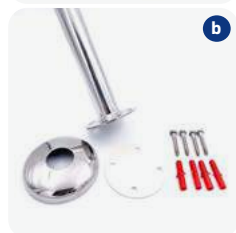
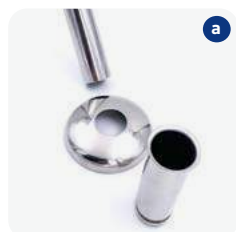

POIGNÉE EN INOX

C

161094 (c) Poignée 400 mm 45° en inox V4A, polie, montant Ø 25 mm, montage avec flasques hauteur 400 mm, profondeur 95 mm, supports courbés 45°, peut également être employée vers les couvertures pour qu'elles ne s'éloignent pas. 255.00/pce

111125 (d) Poignée en inox 400 mm arrondie 90° polie, montant Ø 25 mm, montage avec flasques 165.00/pce

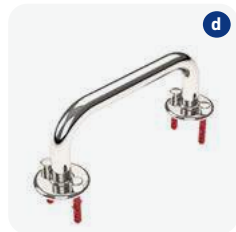

*Jusqu'à épuisement du stock!



N° d'article Description Prix CHF



BARRES DE MAINS COURANTES EN V4A LONGUEURS DE SYSTEME (MODELE 15)

- en inox V4A, polie
- montant Ø 35 mm
- longueurs de barres: 1 m, 2 m, 3 m
- on peut utiliser des supports droits ou courbés 90 mm
- montage: avec brides de fixation
- flasque Ø 75 mm, trou Ø 55 mm
- approprié seulement pour le secteur privé

C



162005	(a) Longueur 1 m – barre seule (1)	85.00
162006	Longueur 2 m – barre seule (1)	184.00
162007	Longueur 3 m – barre seule (1)	292.00
162015	(b) Angle 90° avec raccord enfichable (4)	192.00
162017	(c) Courbe 120° avec raccord enfichable pour couvertures (7)	237.00
162010	(d) Support mural droit, distance du mur 90 mm (6) vis sans tête, matériel de fixation inclus	122.00
162-001	Support mural droit, distance du mur 90 mm (6) vis sans tête et joint uniquement, sans matériel de fixation	71.00
162011	(e) Support mural courbé, distance du mur 90 mm (5) vis sans tête, matériel de fixation inclus	162.00
162016	(f) Tube de raccordement Ø 32 mm longueur 100 mm (2)	20.00
161-072	(g) Embout noir Ø 35 mm pour fermer les bouts de barre (3)	5.80

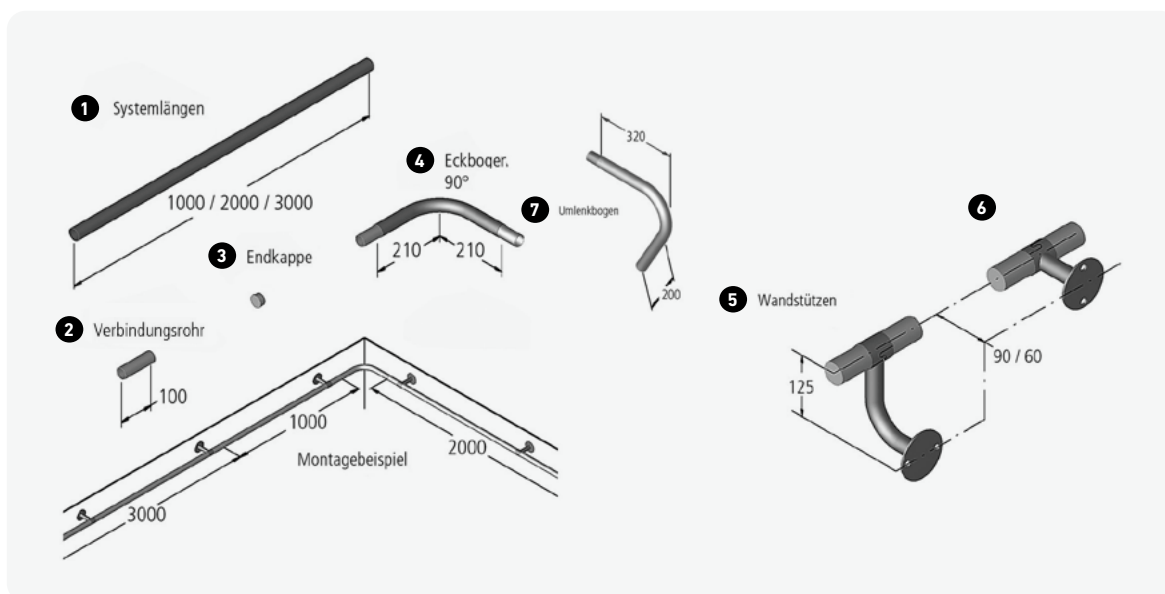

N° d'article Description Prix CHF

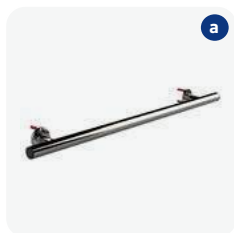

BARRES DE MAINS COURANTES EN V4A AVEC SUPPORT MURAL (MODELE 14)

- en inox V4A
- polie, montant Ø 40 mm, avec support mural droit vissé,
- support Ø 25 mm, distance du mur de piscine 90 mm, 100 mm en porte-à-faux
- longueur standard: 1 m avec 2 supports, 2 m avec 3 supports, 3 m avec 3 supports
- montage: avec brides de fixation, flasque Ø 75 mm, trou Ø 55 mm

C

162000	(a) Longueur 1 m avec supports droits	322.00
162001	Longueur 2 m avec supports droits	518.00
162002	Longueur 3 m avec supports droits	632.00
162003	Angle 90°	215.00
162004	Tube de raccordement Ø 37 mm, 120 mm de long	42.00
162018	Courbe 120° avec raccordement enfichable	243.00

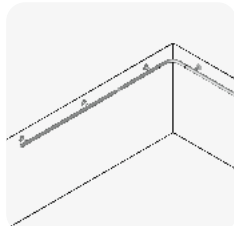

INFO

D'autres échelles, escaliers et mains courantes en inox sont disponibles sur demande.

Pour des fabrications spéciales, demandez une offre. Délai de livraison env. 6 - 8 semaines.

Longueurs standard

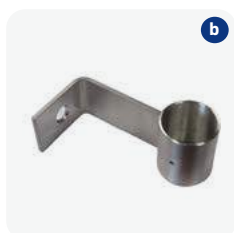
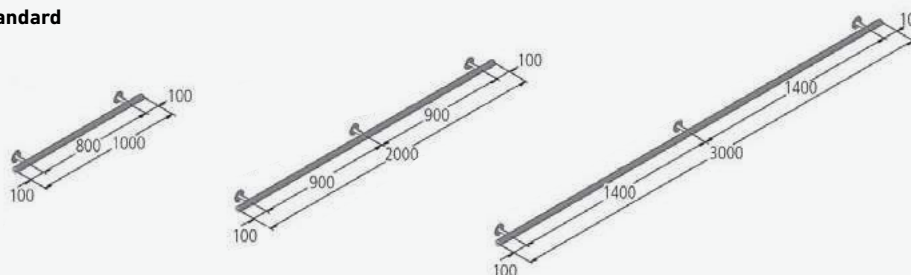

BARRES DE MAINS COURANTES EN V4A LONGUEURS DE SYSTÈME MONTANT Ø 40 MM

- en inox V4A, polie, montant Ø 40 mm
- longueurs de barres: 1 m, 2 m, 3 m avec supports 100 mm
- pour piscines béton et carrelage, approprié seulement pour le secteur privé
- montage facile

C

162030	(b) Support, distance du mur de piscine 100 mm pièces de fixation inclus	65.00
162031	Longueur 1 m – barre seule	88.00
162032	Longueur 2 m – barre seule	177.00
162033	Longueur 3 m – barre seule	263.00
162003	Angle 90° avec raccordement enfichable	215.00
162018	(c) Courbe 120° avec raccordement enfichable pour couvertures automatique	243.00
162004	Tube de raccordement Ø 37 mm, 120 mm de long	42.00
161-073	Embout noir Ø 40 mm pour la fermeture de l'extrémité	7.50

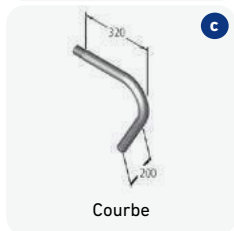
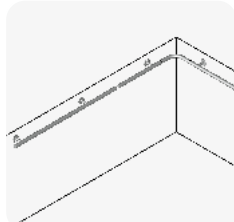

Courbe



N° d'article Description Prix CHF

DOUCHE «NORDERNEY» MODELE 70

- acier inoxydable V4A, poncé
- tube Ø 60 mm
- hauteur 2'402 mm,
- distance douche - pommeau 420 mm
- fixation avec boîtier de montage
- montage par flasque sur le boîtier de montage
- flasque Ø 180 mm
- démontage simple pour l'hivernage

C

163021 (a) Douche Norderney / avec mélangeur, avec pommeau de douche orientable Ø 250 mm et robinet pour les pieds 1'586.00

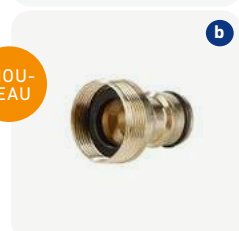

NOU-VEAU

163-119 (b) Adaptateur à connexion rapide pour une prise d'eau, au lieu du robinet pour les pieds (en option) 20.00

DOUCHE «JUIST» MODELE 70

- acier inoxydable V4A, poncé
- tube Ø 60/ Ø 38 mm
- hauteur 2'439 mm
- distance douche-pommeau 400 mm
- fixation avec boîtier de montage
- montage par flasque sur le boîtier de montage
- flasque Ø 180 mm
- démontage simple pour l'hivernage

C

163022 (c) Douche Juist / avec mélangeur, avec pommeau de douche orientable Ø 200 mm et douchette 1'616.00



DOUCHE «SYLT» MODELE 70

- acier inoxydable V4A, poncé
- tube Ø 60 mm
- hauteur 2'275 mm, distance douche-pommeau 250 mm
- fixation avec boîtier de montage
- montage par flasque sur le boîtier de montage
- flasque Ø 180 mm
- démontage simple pour l'hivernage

C

163024 (d) Douche Sylt / avec mélangeur, pommeau de douche intégré, douchette 1'549.00



ATTENTION

Les armatures sont conçues pour une pression de 3 - 4 bars. Si la pression est supérieure, un réducteur de pression doit être installé.

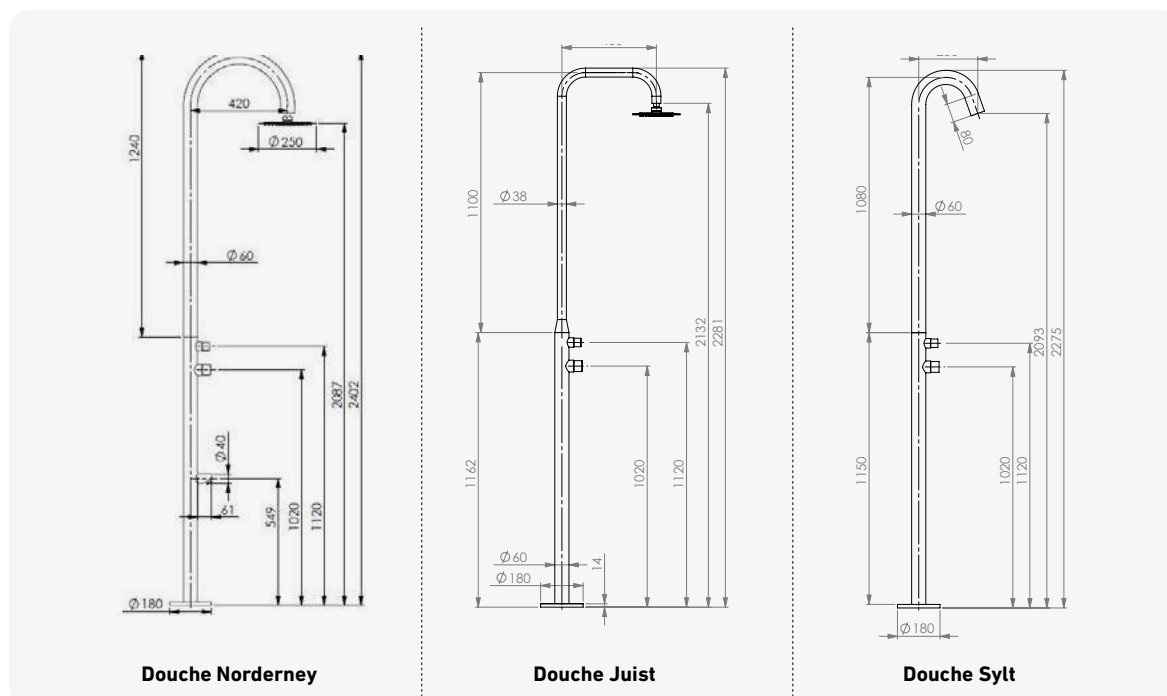



N° d'article	Description	Prix CHF
<p>COLONNE DE DOUCHE «MADEIRA» MODELE 40 C</p> <ul style="list-style-type: none"> • corps / partie inférieure: en inox V2A, • raccords: tuyau ½" intér., entrée par le fond • armatures: laiton chromé, douchette en matière synthétique chromé • montage: avec brides de fixation par terre 		
163033	Type froid corps poncé sans robinet d'arrêt	1'583.00
163034	Type froid-chaud corps poncé sans robinet d'arrêt	1'833.00

ATTENTION

Les armatures sont conçues pour une pression de 3 - 4 bars. Si la pression est supérieure, un réducteur de pression doit être installé.

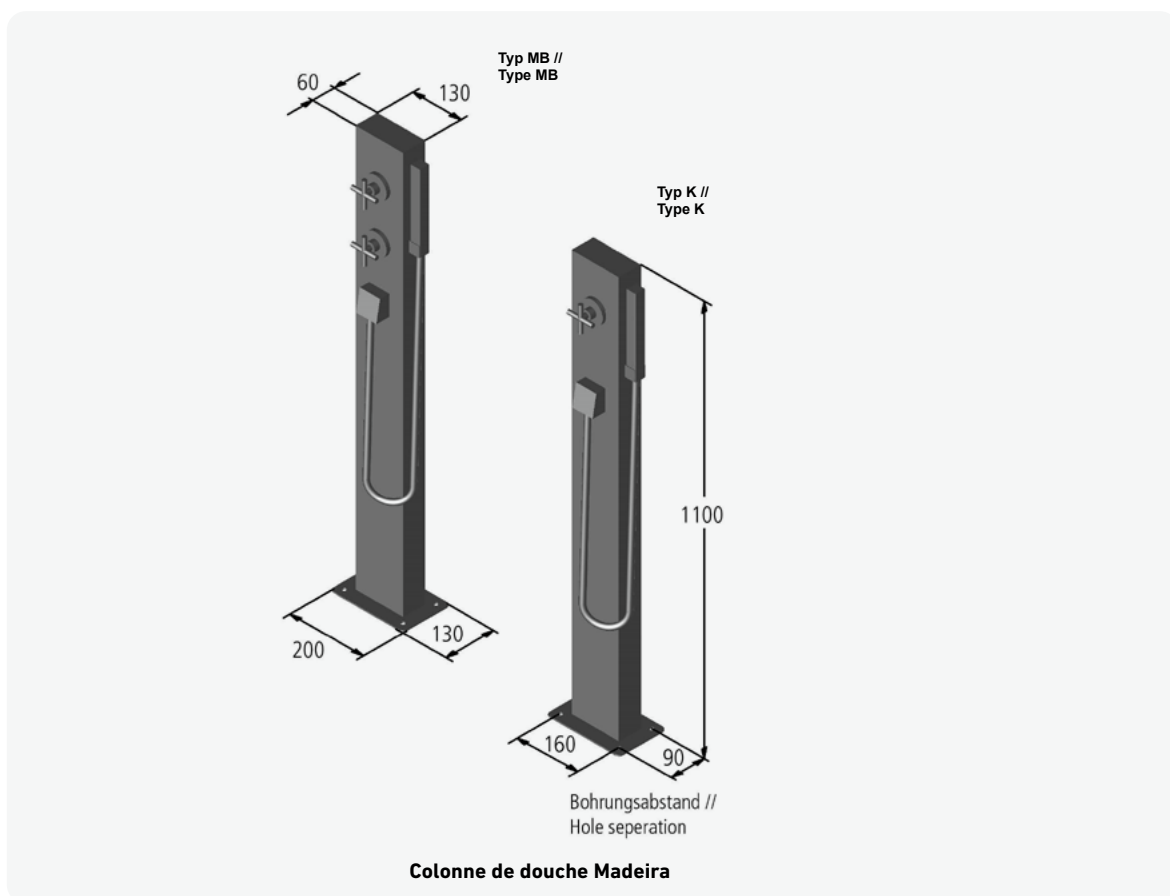

N° d'article Description Prix CHF



DOUCHE «NIAGARA» MODELE 36 - AUSSI APPROPRIÉE POUR PISCINES PUBLIQUES

C

- corps: en inox V2A, avec robinet suppl., dossier démontable
- raccords: eau 1/2" intér., tuyau 3/4", entrée par le fond
- armatures: laiton chromé, pommeau de douche avec débit réglable
- montage: avec brides de fixation par terre avec plaque 220 x 170 mm

163015*	Type froid	corps poncé avec robinet	4'073.00
163016*	Type froid-chaud	corps poncé avec robinet	4'318.00
163017*	Type froid SSV	corps poncé avec vanne à fermeture automatique et robinet	4'318.00



DOUCHE «NEMO» MODELE 35 - AUSSI APPROPRIÉE POUR PISCINES PUBLIQUES

C

- corps: inox V2A, poli, tube Ø 76 mm
- raccord: eau 1/2" intér.
- entrée par le fond (console)
- armatures: laiton chromé
- montage: avec brides de fixation par terre
- plaque à bride Ø 250 mm

163045	Type SSV	avec robinet	4'506.00
--------	----------	--------------	----------

ATTENTION

Les armatures sont conçues pour une pression de 3 - 4 bars. Si la pression est supérieure, un réducteur de pression doit être installé.

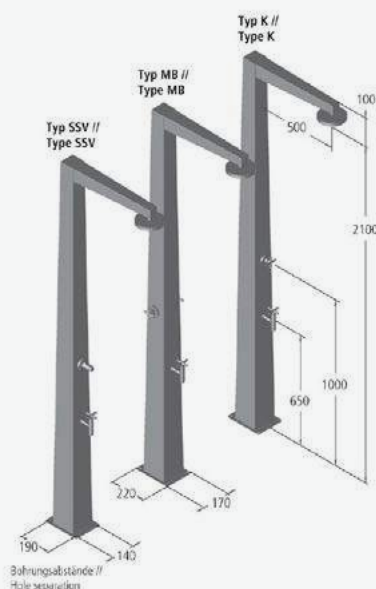

Douche Niagara

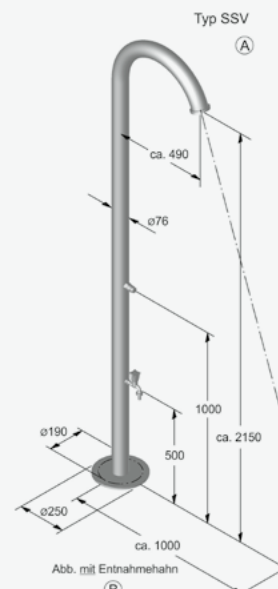

Douche Nemo

*Exécutions spéciales – sur commande, pas livrable du stock. Délai de livraison 6 - 8 semaines après confirmation de la commande..



N° d'article Description Prix CHF



DISPENSEUR D'EAU TUBE CARRÉ

Matière: inox V2A poli, type froid, raccords: 1/2" intér., tuyau flexible

C

163055 (a) Dispenseur d'eau tube carré

594.00

DISPENSEUR D'EAU TUBE ROND

Matière: inox V2A, type froid, Ø 40 mm, corps poli, tube rond

C

163058 (b) Dispenseur d'eau tube rond

407.00

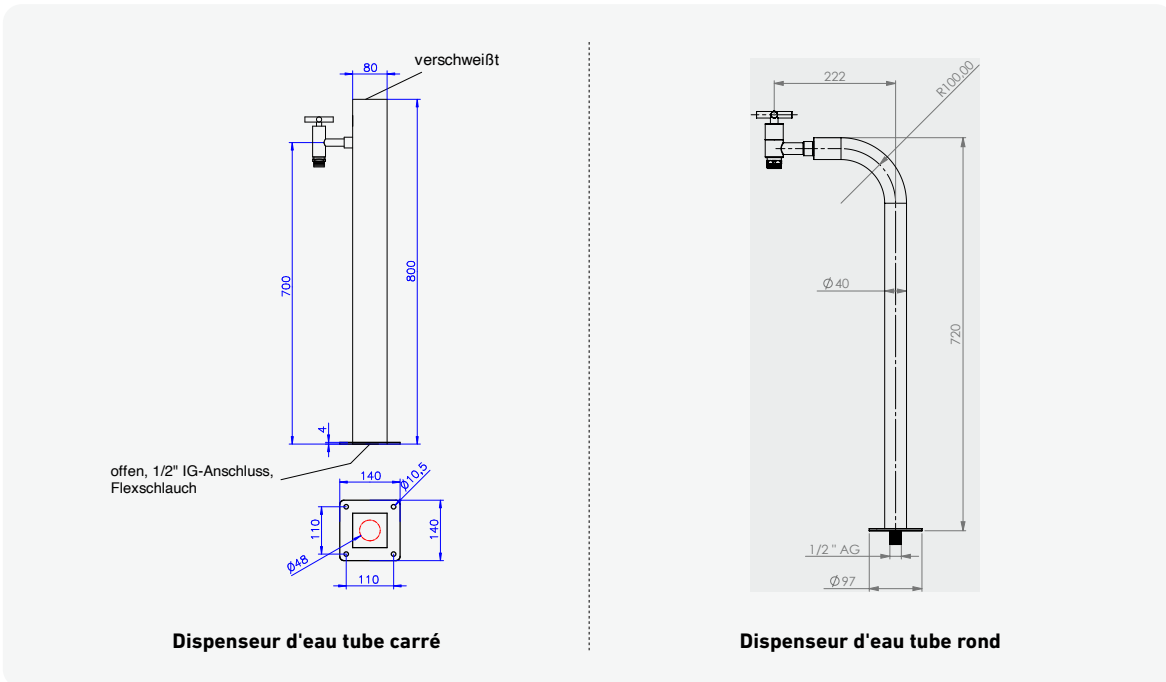

Dispenseur d'eau tube carré

Dispenseur d'eau tube rond

N° d'article Description Prix CHF



DOUCHES DE JARDIN

Douche Elba / type mélangeur:

- avec douchette et pommeau de douche ainsi que plusieurs buses latérales, autoportante, V2A
- hauteur 2'100 mm

- caillebotis WPC (Wood Plastic Composite)
- cadre en inox 750 x 840 mm,
- entrée d'eau sous le socle 1/2"

Douche Helena / type mélangeur:

- avec douchette et pommeau de douche ainsi que plusieurs buses latérales, autoportante, V2A
- hauteur 2'100 mm

- caillebotis WPC (Wood Plastic Composite)
- cadre en inox 750 x 840 mm
- entrée d'eau sous le socle 1/2"

Pour l'hivernage, la douche doit être posée dans un lieu où il n'y a pas de risque de gel!

C



163052 (a) Douche Elba / type mélangeur 1'690.00

163053 (b) Douche Helena / type mélangeur 1'588.00



DOUCHES DE JARDIN «NEW GENERATION» SOLAIRE

Kuba / type solaire

- avec façade en verre (verre de sécurité, 8 mm) noir
- avec raccord Gardena (latéral), V2A, hauteur 2'100 mm, avec fixation au sol

- réservoir env. 25 l
- avec pommeau de douche et douchette

Douche solaire Trinidad:

- avec façade en inox
- avec raccord Gardena (latéral), V2A, hauteur 2'100 mm, avec fixation au sol

- réservoir env. 25 l
- avec pommeau de douche et douchette

Pour l'hivernage, la douche doit être posée dans un lieu où il n'y a pas de risque de gel!

C

163062 (c) Douche solaire Kuba en verre, couleur noir 2'752.00

163064 (d) Douche solaire Trinidad 2'608.00



ATTENTION

Les armatures sont prévues pour une pression d'eau de 3 - 4 bars. Si la pression est supérieure un réducteur de pression doit être installé.



N° d'article Description Prix CHF



NOU-
VEAU

DOUCHE DE JARDIN VENUS / SOLAIRE:

Svelte, élégante et raffinée

C

- Douchette à main
- Inox V2A
- Réservoir en aluminium, laquée à l'extérieur
- Réservoir env. 25 l
- mitigeur en inox poli
- entrée d'eau sous le socle 1/2"
- hauteur 2'100 mm

Pour l'hivernage, la douche doit être posée dans un lieu où il n'y a pas de risque de gel!

163065 Douche solaire Venus 1'661.00

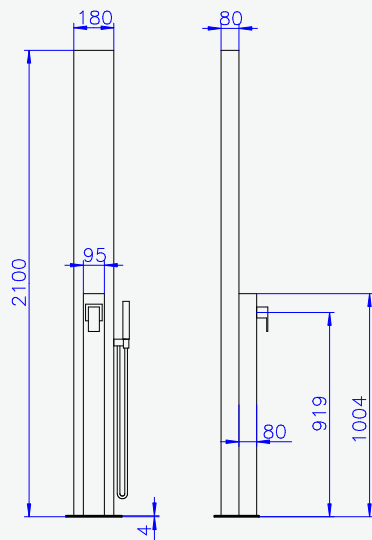

CHAPITRE 16 | ÉCHELLES, MAINS COURANTES ET DOUCHES

Douches solaires Style, Fun et Quadra

N° d'article	Description	Prix CHF
	<p>DOUCHE SOLAIRE STYLE C</p> <p>Douche solaire moderne en aluminium de haute qualité</p> <p>Données techniques</p> <ul style="list-style-type: none"> • Construction et installation simples • Revêtement en verre: verre de sécurité ESG 6mm • Aluminium avec revêtement solaire • Mitigeur manuel mono-levier (froid-chaud), poignée ergonomique • Pompe de douche carré avec buses anti-calcaire, orientable • Robinet de prise d'eau froide pour un meilleur confort de jardinage ¾" ext. • Réservoir solaire 38 l • Hauteur 2'200 mm • Bouchon pour la vidange hivernale au point le plus bas • Poids 29 kg • Pression d'utilisation max. 5 bar <p>Pour l'hivernage, la douche doit être posée dans un lieu où il n'y a pas de risque de gel!</p>	
165005	Douche solaire STYLE cool white	2'692.00
165012	Housse de protection contre les intempéries incl. housse de stockage	91.00
	<p>DOUCHE SOLAIRE FUN C</p> <p>Douche solaire élégante en aluminium de haute qualité</p> <p>Données techniques</p> <ul style="list-style-type: none"> • Construction et installation simples • Aluminium avec revêtement solaire • Mitigeur manuel mono-levier (froid-chaud), poignée ergonomique • Robinet de prise d'eau froide pour un meilleur confort de jardinage ¾" ext. • Réservoir solaire 30 l • Hauteur 2'150 mm • Bouchon pour la vidange hivernale au point le plus bas • Poids 16 kg • Pression d'utilisation max. 5 bar <p>Pour l'hivernage, la douche doit être posée dans un lieu où il n'y a pas de risque de gel!</p>	
165003	Douche solaire FUN métallique	2'647.00
165010	Housse de protection contre les intempéries incl. housse de stockage	91.00
	<p>DOUCHE SOLAIRE QUADRA C</p> <p>Douche solaire élégante en aluminium de haute qualité</p> <p>Données techniques</p> <ul style="list-style-type: none"> • Construction et installation simples • Aluminium avec revêtement solaire • Mitigeur manuel mono-levier (froid-chaud), poignée ergonomique • Robinet de prise d'eau froide pour un meilleur confort de jardinage ¾" ext. • Réservoir solaire 30 l • Hauteur 2'220 mm • Poids 30 kg • Bouchon pour la vidange hivernale au point le plus bas • Pression d'utilisation max. 5 bar <p>Pour l'hivernage, la douche doit être posée dans un lieu où il n'y a pas de risque de gel!</p>	
165004	Douche solaire QUADRA noire	2'604.00
165011	Housse de protection contre les intempéries incl. housse de stockage	91.00



N° d'article Description Prix CHF



a

CASCADES

Cascade PHOENIX:

- en inox V4A, poli
- hauteur 460 mm
- largeur du bec 350 mm

- montage simple, pas de contre-flasque nécessaire
- débit de la pompe conseillé 12 - 15 m³/h

Cascade NEVADA:

- en inox V4A, poli
- hauteur 690 mm
- largeur du bec 500 mm

- avec contre-flasque
- débit de la pompe conseillé 12 - 15 m³/h

Cascade TROPIC:

- en verre acrylique transparent
- visualisation du passage de l'eau avec éclairage LED/RGB. Un feu d'artifice de couleurs.
- hauteur 712 mm

- largeur du bec 400 mm
- avec contre-flasque
- débit de la pompe conseillé 23 m³/h

C

NOU-
VEAU



b



c

163076	(a) Cascade PHOENIX	1'239.00
163077	(b) Cascade NEVADA	3'090.00
163075*	(c) Cascade TROPIC	4'918.00

DÉVERSOIR DE CASCADE, COUVERCLE VISSÉ

C



d

163046	(d) Déversoir de CASCADE largeur 300 mm, 2,5 m ³ /h, raccord 1¼"	853.00
163047*	Déversoir de CASCADE largeur 500 mm, 3,6 m ³ /h, raccord 1¼"	1'042.00
163048*	(e) Déversoir de CASCADE largeur 800 mm, 5,8 m ³ /h, raccord 1½"	1'329.00



e

BEC CASCADE TEXAS

Le bec cascade TEXAS est le complément idéal pour chaque jardin. Qu'il s'agisse d'une petite cascade ou d'une attraction aquatique au bord de la piscine, sa construction stable assure votre plaisir. La surface polie donne un effet luxueux et son installation est facile à mettre en œuvre. Matière: inox V4A poli

C



f

163044	(f) Bec cascade TEXAS largeur 490 mm, 2 - 3 m ³ /h, raccord 1½"	564.00
--------	--	--------

*Pas disponible du stock! Délai de livraison 6 - 8 semaines après confirmation de la commande..



**Technique de mesure
et de réglage**

17

SPACE® PAR DRYDEN AQUA: LE PREMIER PILOTAGE DE PISCINE ÉVOLUTIF





**Plus de plaisir
et de sérénité**



**Protège votre
investissement**



**Protège
l'environnement**



**Baisse les coûts
d'exploitation**

Tout sous contrôle

SPACE® est conçu pour toutes les piscines, privées ou publiques, indépendamment du débit et du type de traitement de l'eau. Vous contrôlez et pilotez à tout moment l'ensemble des paramètres via l'application Dryden SPACE®. Les données sont enregistrées et affichées de manière lisible.

- Dosage intelligent des produits chimiques
- Remplissage de la piscine en fonction de la météo
- Contrôle précis du niveau d'eau et du débit
- Identification des fuites d'eau
- Réduction de la consommation électrique
- Amélioration de la qualité de l'eau
- Planification des intervalles d'entretien
- Pilotage des système de filtre, des pompes, du chauffage et de l'éclairage
- Contrôle des attractions aquatiques (p. ex. nage à contre-courant et systèmes de massage)
- Surveillance de la consommation d'énergie (en option)



Application Dryden
SPACE® disponible sur
Android ou Apple



Votre piscine va vous étonner! Avec l'application SPACE® de Dryden, vous pilotez votre piscine en temps réel, de n'importe où.

Space®: le tout nouveau système d'automatisation de piscine évolutif. L'application Space® utilise des capteurs de dernière génération pour mesurer de manière fiable le pH, la température, la pression, le niveau de l'eau et bien plus encore.

Associée à l'intelligence artificielle, cette technologie permet une précision de haut niveau. Le système

est évolutif, effectue des contrôles et des analyses en continu, et rend ainsi votre piscine plus efficace et écologique, mais aussi en grande partie autonome.

L'état de votre piscine est ainsi toujours optimal, et les coûts d'exploitation sont réduits.



Surveillance et contrôle total de votre piscine



SPACE panneaux complets

N° d'article Description Prix CHF



1. CHOISISSEZ VOTRE PANNEAU SPACE

SPACE COMPLET DAISY+ (AVEC DA-GEN) POUR PISCINES SKIMMER ET DÉBORDEMENT C

Comprend : Unité de contrôle SPACE + module d'extension (16 sorties + 10 entrées), boîtier de connexion rapide (pour DA-GEN, analyseur d'énergie), câble FlowVis 8m & capteur numérique, hydrolyseur DA-GEN, détecteur de débit, sondes pH / Redox / pression / température de l'eau avec portes sondes, capteur de température de l'air, 1x pompe de floculation pour APF, 1x pompe Stenner Econ VX pour pH Minus, 1x canne d'aspiration avec capteur de niveau, pré-assemblés sur panneau PVC. Prêt pour Ethernet/LAN.

		production chlore		volume piscine max.	
		TDS 1200	TDS 2400		
				private	
176000	(a) SPACE Complete 45-Rx	7 g	15 g	45 m ³	7'695.00
176001	(a) SPACE Complete 90-Rx	15 g	30 g	90 m ³	7'995.00
176002	(a) SPACE Complete 150-Rx	25 g	50 g	150 m ³	8'795.00



SPACE STATION DAISY (CHLORE LIQUIDE) POUR PISCINES SKIMMER ET DÉBORDEMENT C

Comprend : Unité de contrôle SPACE + module d'extension (16 sorties + 10 entrées), boîtier de connexion rapide (pour DA-GEN, analyseur d'énergie), câble FlowVis 8m & capteur numérique, sondes pH / Redox / pression / température de l'eau avec supports, capteur de température de l'air, 1x pompe Stenner Econ VX pour chlore liquide, 1x pompe de floculation pour APF, 1x pompe Stenner Econ VX pour pH Minus, 2x cannes d'aspiration avec capteur de niveau. Pré-assemblé sur panneau PVC. Prêt pour Ethernet/LAN.

176003 (b) SPACE Station Rx (chlore liquide) 6'595.00



SPACE STATION DAISY (BROME) POUR PISCINES SKIMMER ET DÉBORDEMENT C

Comprend : Unité de contrôle SPACE + module d'extension (16 sorties + 10 entrées), boîtier de connexion rapide (pour DA-GEN, analyseur d'énergie), câble FlowVis 8m & capteur numérique, sondes pH / Redox / pression / température de l'eau avec supports, capteur de température de l'air, 1x électrovanne pour brome, 1x pompe de floculation pour APF, 1x pompe Stenner Econ VX pour pH Minus, 1x canne d'aspiration, pré-assemblé sur panneau PVC. Prêt pour Ethernet/LAN.

176004 (c) SPACE Station Rx (brome) 6'195.00



SPACE STATION DAISY (ELECTROLYSEUR) POUR PISCINES SKIMMER ET DÉBORDEMENT C

Comprend : Unité de contrôle SPACE + module d'extension (16 sorties + 10 entrées), boîtier de connexion rapide (pour DA-GEN, analyseur d'énergie), câble FlowVis 8m & capteur numérique, sondes pH / Redox / pression / température de l'eau avec supports, capteur de température de l'air, contact libre de potentiel pour l'électrolyse, 1x pompe de floculation pour APF, 1x pompe Stenner Econ VX pour pH Minus, 1x canne d'aspiration, pré-assemblé sur panneau PVC. Prêt pour Ethernet/LAN.

176007 (d) SPACE Station Rx (électrolyseur) 5'967.00



CHAPITRE 17 | TECHNIQUE DE MESURE ET DE RÉGLAGE

SPACE panneaux complets

N° d'article	Description	Prix CHF
		
2. AJOUTEZ VOS SONDÉS DE NIVEAU D'EAU EN FONCTION DU TYPE DE PISCINE		C
176010	(e) Sondes de niveau d'eau pour bac tampon - piscines à débordement (pack de 4 sondes)	280.00
176011	(f) Sondes de niveau d'eau pour piscines Skimmer	165.00
081083	(g) Vanne magnétique pour la régulation du niveau d'eau 24 VAC 13 mm G ½" int.	161.00
		
3. CHOISISSEZ VOS OPTIONS		C
176015	(h) Routeur GSM, carte SIM + Antenne High gain : Connexion sécurisée, dédiée et indépendante au réseau local. Plug & Play : Préconfiguré avec la carte de données SIM. Option indispensable si la connexion RJ45 n'est pas possible.	650.00
096239	(i) Débitmètre FlowVis Ø 63 mm (2,4 - 24 m³/h) prêt pour SPACE	297.00
096240	(i) Débitmètre FlowVis Ø 75 mm (7,0 - 45 m³/h) prêt pour SPACE	297.00
096258	FlowVis Digital cable d'extension 8 m	297.00
176019	Analyseur d'énergie monophasée IoT	297.00
176020	(j) Analyseur d'énergie triphasée IoT	374.00
172103	Stenner Econ VX (0.20 - 1,2 l/h) pour l'ACO	504.00
176021	Canne d'aspiration avec flotteur	197.00
176022	Mesure de la salinité (chip & sonde ½" incl.)	768.00
174333	(k) Porte-sonde pour 1 ou 2 modules (½")	39.40
	Besgo vanne de contre-lavage 5 voies, voir chapitre 8	
	Besgo vanne 3 voies, voir chapitre 8	
		
		
		
		
		





SPACE Modulaire

N° d'article	Description	Prix CHF
UNITÉ DE CONTRÔLE & MODULE D'EXTENSION SPACE		
 a	176005 (a) Unité de contrôle SPACE comprenant 8 relais, 2 entrées, boîte de raccordement rapide (pour chlore libre, analyseur d'énergie, DA-GEN), Capteur numérique FlowVis avec câble de 8m, Sonde de température de l'air, Sondes de pression et de température de l'eau, 2 portes sondes. Prêt pour Ethernet/LAN.	2'959.00
 b	176006 (b) Module d'extension SPACE pour 8 sorties + 8 entrées supplémentaires	545.00
ÉQUIPEMENTS SPACE - ROUTEUR GSM SPACE		
 c	176015 (c) Routeur GSM, carte SIM + Antenne High-gain : Connexion sécurisée, dédiée et indépendante au réseau local. Plug & Play : Préconfiguré avec la carte de données SIM. Option indispensable si la connexion RJ45 n'est pas possible.	650.00
ÉQUIPEMENTS SPACE- SONDES INTELLIGENTES SPACE		
 d	176024 SPACE Kit Sonde pH+ORP (redox)	358.00
	176025 (d) Sondes chlore libre avec chambre et kit d'installation	3'295.00
	176026 Sonde chlore total avec chambre additionnelle - Bientôt disponible	sur demande
ÉQUIPEMENTS SPACE- SONDES NIVEAU D'EAU SPACE		
 e	176010 (e) Sondes de niveau d'eau pour bac tampon - piscines à débordement (pack de 4 sondes)	280.00
	176011 (f) Sondes de niveau d'eau pour piscines Skimmer	165.00
 f	081083 (g) Vanne magnétique pour la régulation du niveau d'eau 24 VAC 13mm G 1/2"	161.00
 g		



CHAPITRE 17 | TECHNIQUE DE MESURE ET DE RÉGLAGE

SPACE Modulaire

	N° d'article	Description	production chlore		volume piscine max.	Prix CHF
ÉQUIPEMENTS SPACE- HYDROLYSEUR SPACE (DA-GEN)						C
			TDS 1200	TDS 2400	private	
	176030	DA-GEN SPACE 45	7 g	15 g	45 m ³	1'705.00
	176031	DA-GEN SPACE 90	15 g	30 g	90 m ³	2'090.00
	176032	DA-GEN SPACE 150	25 g	50 g	150 m ³	2'850.00
	176022	(a) Kit de contrôle de la salinité avec chip et sonde de conductivité (½")				768.00
	174342	Détecteur de débit avec porte sonde, câble 2 x 0,5mm ² (3m)				142.00
	175174	(b) DA-GEN anode sacrificielle DN50 / Ø 63mm				209.00
	ÉQUIPEMENTS SPACE- POMPES DOSEUSES					
	172103	Stenner Econ VX (0.20 - 1,2 l/h) pour l'ACO				504.00
	172105	Stenner Econ LD pompe de floculation (3.2 - 240ml) pour l'APF				572.00
	176021	Canne d'aspiration avec flotteur				197.00
	171089	(c) Dryden Aqua bac de rétention				129.00



SPACE Modulaire



N° d'article	Description	Prix CHF
SPACE ACCESSOIRES - ANALYSEUR D'ENERGIE		C
176019	Analyseur d'énergie monophasée IoT	297.00
176020	(a) Analyseur d'énergie triphasée IoT	374.00

SPACE ACCESSOIRES - VANNES BESGO		C
	Besgo vanne de contre-lavage 5 voies, voir chapitre 8	
	Besgo vanne 3 voies, voir chapitre 8	



SPACE ACCESSOIRES - DEBITMETRES FLOWVIS		C
096239	(b) Débitmètre FlowVis Ø 63 mm (2,4 - 24 m³/h) avec aimant pour écran digital	297.00
096240	(b) Débitmètre FlowVis Ø 75 mm (7,0 - 45 m³/h) avec aimant pour écran digital	297.00
096247	(b) Débitmètre FlowVis Ø 90 mm (16 - 54 m³/h) avec aimant pour écran digital	759.00
096248	(c) Débitmètre FlowVis Ø 110 mm (27 - 102 m³/h) avec aimant pour écran digital	775.00
096258	FlowVis câble de rallonge 8 m pour écran digital	297.00



N° d'article Description Prix CHF



DA-GEN

La qualité de l'eau en piscine dépend de quatre facteurs principaux: l'hydraulique, la floculation et la filtration (DA-SY®), l'oxydation et contrôle de pH et l'ajout d'eau douce. Votre pisciniste est responsable de la conception correcte de l'hydraulique de la piscine. La clé est de garantir le brassage de l'eau dans l'ensemble de la piscine permettant une circulation et un taux de renouvellement appropriée. Une floculation et filtration optimale est achevée avec DA-SY® (système intégré de Dryden Aqua). DA-SY® est conçu pour minimiser la croissance des algues et des agents pathogènes. Néanmoins, il y aura toujours besoin de la désinfection. Les agents oxydants les plus efficaces sont ce qu'on appelle les radicaux libres.

Les radicaux libres ont une durée de vie très courte et se désintègrent dans quelques secondes. Par conséquent, un oxydant résiduel est nécessaire pour garantir une désinfection rémanant dans la piscine. L'oxydant le plus approprié pour cette fonction est une petite quantité de chlore. Notre DA-GEN génère les deux. Avec un système DA-SY® correctement dimensionné, il ne faut que 0,1 mg/l de chlore libre pour assurer une désinfection adéquate dans des piscines privées.

La combinaison de DA-SY® et de DA-GEN vous permet d'obtenir une eau de baignade de qualité potable.

3 raisons pour le DA-GEN:

1. Électrodes très efficaces: nécessitent une conductivité très faible: seulement 1,0 kg NaCl ou 1,5 kg MgCl₂ est nécessaire => risque de corrosion faible et forte production de radicaux libres
2. Surveillance et contrôle du chlore libre, pH et APF automatique: garantie d'une eau cristalline et désinfection sécurisée sans odeur de chlore
3. Contrôle total 24/7 avec module Wi-Fi intégré ou LAN



DA-SY+ : Eau de piscine, en qualité de l'eau potable!



DA-GEN TOUCH FC

C

Le DA-GEN TOUCH FC comprend les modules suivants: mesure du chlore libre, mesure du pH, mesure de la température, pompe doseuse pH, canne d'aspiration, pompe doseuse pour la floculation, contrôleur de débit et WiFi. Contient aussi un appareil de mesure manuel TDS, pH, chlore, TAC. Tous les composants sont pré-montés sur le panneau (sauf l'émetteur WiFi).

		production chlore par heure		volume du bassin max.	
		TDS 1200	TDS 2400	privé	
174274	DA-GEN TOUCH 45-FC	7 g	15 g	45 m ³	7'753.00
174275	DA-GEN TOUCH 90-FC	15 g	30 g	90 m ³	8'501.00
174276	DA-GEN TOUCH 150-FC	25 g	50 g	150 m ³	9'590.00



DA-GEN TOUCH RX

C

Le DA-GEN TOUCH RX comprend les modules suivants: mesure du redox, mesure du pH, mesure de la température, pompe doseuse pH, canne d'aspiration, pompe doseuse pour la floculation, contrôleur de débit et WiFi. Contient aussi un appareil de mesure manuel TDS, pH, chlore, TAC. Tous les composants sont pré-montés sur le panneau (sauf l'émetteur WiFi).

Nouveau avec cellule de mesure, capteur de débit incl.

		production chlore par heure		volume du bassin max.	
		TDS 1200	TDS 2400	privé	
174263	DA-GEN TOUCH 45-RX	7 g	15 g	45 m ³	6'250.00
174264	DA-GEN TOUCH 90-RX	15 g	30 g	90 m ³	6'995.00
174265	DA-GEN TOUCH 150-RX	25 g	50 g	150 m ³	8'051.00

ATTENTION

Les volumes max. indiqués du bassin s'appliquent pour une filtration de 24 h/24.

Le TAC doit être supérieur à 80 ppm.

N° d'article Description Prix CHF



DA-GEN TOUCH MODULAIRE

Avec DA-GEN TOUCH Modulaire vous pouvez personnaliser votre machine selon vos besoins **sans Wi-Fi!**

C



N° d'article	Description	production chlore par heure		volume du bassin max.	Prix CHF
		TDS 1200	TDS 2400	privé	
174251	(a) DA-GEN TOUCH Modulaire 45	7 g	15 g	45 m ³	1'978.00
174252	(a) DA-GEN TOUCH Modulaire 90	15 g	30 g	90 m ³	2'732.00
174253	(a) DA-GEN TOUCH Modulaire 150	25 g	50 g	150 m ³	3'791.00
174254	(b) DA-GEN TOUCH Modulaire 240	40 g	80 g	240 m ³	7'187.00
174255	(b) DA-GEN TOUCH Modulaire 360	60 g	120 g	360 m ³	10'603.00
174256	(b) DA-GEN TOUCH Modulaire 500	88 g	175 g	500 m ³	14'025.00
174257	(b) DA-GEN TOUCH Modulaire 750	125 g	250 g	750 m ³	17'900.00
174258	(b) DA-GEN TOUCH Modulaire 1000	175 g	350 g	1'000 m ³	27'559.00
174259	(b) DA-GEN TOUCH Modulaire 1500	250 g	500 g	1'500 m ³	36'043.00



ACCESSOIRES POUR DA-GEN MODULAIRE

Personnalisez votre DA-GEN MODULAIRE selon vos besoins. Veuillez observer, les composants contenus dans votre configuration désirée.

CHOISISSEZ L'ACCESSOIRE:

C



174285	Kit mesure du pH (sans porte-sondes), câble 2,5 m	457.00
174288	Mesure de chlore libre (la sonde pH peut être directement installée dans la cellule de mesure) mesure ampérométrique	2'194.00
174320	(c) DA-GEN set d'accessoires pour la mesure du chlore libre incl. préfiltre et fittings /excl. tuyau PE 10/8 mm (slmt pour version FC)	158.00
171-386	Tuyau PE 10/8 mm (rouleau à 10 m)	26.00
174286	Kit mesure de redox (sans porte-sondes), câble 2,5 m	600.00
174287	Mesure de la température (sans porte-sondes)	125.00
174289	Kit mesure de la salinité permanent (sans porte-sondes)	667.00
174279	(d) Contrôleur de débit (avec porte-sondes)	133.00
175174	Anode sacrificielle DN 50 / Ø 63 mm	209.00
175093	(e) Câble de mise à la terre	137.00
175182	Module WiFi	603.00
175184	Module Ethernet	603.00
171272	(f) Appareil de mesure TDS (0 - 10'000 ppm)	87.80

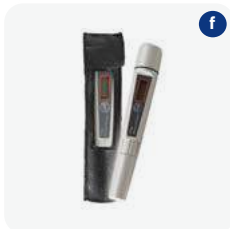

N° d'article Description Prix CHF



ACCESSOIRES POUR DA-GEN MODULAIRE

Personnalisez votre DA-GEN MODULAIRE selon vos besoins. Veuillez observer, les composants contenus dans votre configuration désirée.

CHOISISSEZ L'ACCESSOIRE (SUITE):

C



174271	Appareil de mesure TDS (0 - 10'000 ppm) incl. solution tampon et boîte de rangement	140.00
174308	(g) Bâton d'aspiration	197.00
172103	Stenner pompe doseuse Econ VX 0,2 - 1,2 l/h pour pH & ACO®	504.00
172105	(h) Pompe doseuse APF 3,2 - 240 ml/h	572.00
174305	(i) Préfiltre APIC F20 complet (pour piscines publiques)	208.00
174291	Support mural pour l'écran	81.70
174306	Display TFT additionnel sans câble ni support	417.00
174307	20 m de câble pour display TFT (174306)	82.20



CHOISISSEZ LE SUPPORT DE SONDE:

C



174333	(j) Support de sonde pour 2 modules ½" int. (Nouveau: en PVC), DN 50 / Ø 63 mm	39.40
174334	Bouchon PVC ½" ext. avec O-Ring	5.90
175183	(k) Support de sonde (bypass) pH - Rx	175.00
174339	(l) Adaptateur pour le montage de sondes sur cellule de mesure Cl	107.00



DA-GEN ACCESSOIRES DE SERVICE

C



174325	DA-GEN kit de maintenance 1 an	110.00
174327	DA-GEN kit de maintenance 4 ans	341.00
174330	(m) Bidon de 10 l pour le détartrage des cellules d'électrolyse DA-GEN	87.50

NOU-VEAU

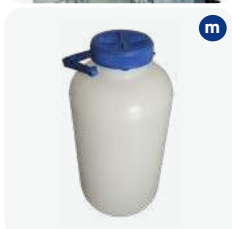

ACTIVATEUR DA-GEN

C

Notre activateur spécial, fabriqué à partir de chlorure de magnésium (MgCl₂), contribue à augmenter la performance de filtration pour une eau cristalline. Nous offrons également un activateur standard NaCl pour le DA-GEN: Dosage: 1,5 kg activateur spécial ou 1 kg activateur standard/m³ d'eau de la piscine (pour un TDS ~ 1200).

024090	DA-GEN Activateur spécial MgCl ₂	Sac à 25 kg	50.00
046015	REOSAL sel fin régénérant - 25 kg (N° d'agrément fédéral CHZN4763.K1)	Sac à 25 kg	34.50

N° d'article	Description	Prix CHF
DA-GEN PIÈCES DE RECHANGE		C
174-009	Cellule de rechange 8 A DA-GEN 24	526.00
174-000	(a) Cellule de rechange 15 A DA-GEN 45	605.00
174-001	(b) Cellule de rechange 30 A DA-GEN 90	950.00
174-002	Cellule de rechange 50 A DA-GEN 150	1'534.00
174-003	Cellule de rechange 80 A DA-GEN 240	2'855.00
174-004	Cellule de rechange 120 A DA-GEN 360	3'692.00
174-005	Cellule de rechange 175 A DA-GEN 500	5'247.00
174-006	Cellule de rechange 250 A DA-GEN 750	7'608.00
174-007	Cellule de rechange 350 A DA-GEN 1'000	10'494.00
174-008	Cellule de rechange 500 A DA-GEN 1'500	15'210.00
174-285	(c) DA-GEN électrode pH sans pas de vis PG 13,5 mm	142.00
174-286	(d) DA-GEN électrode Redox-or sans pas de vis PG 13,5 mm	180.00
174-290	DA-GEN électrode pH en verre 100 mm, avec pas de vis, PG 13,5 mm, bleu, avec 1,5 m de câble et fiche BNC (adapté à tous les DA-GEN)	142.00
174-291	DA-GEN électrode Redox-or en verre 100 mm, avec pas de vis, PG 13,5 mm, jaune, avec 1,5 m de câble et fiche BNC (adapté à tous les DA-GEN)	180.00
174-292	(e) DA-GEN électrode pH en verre 100 mm, avec pas de vis, PG 13,5 mm, bleu, avec 2,5 m de câble et fiche BNC (adapté à tous les DA-GEN)	151.60
174-293	(f) DA-GEN électrode Redox-or en verre 100 mm, avec pas de vis, PG 13,5 mm, jaune, avec 2,5 m de câble et fiche BNC (adapté à tous les DA-GEN)	191.60
174325	DA-GEN kit de maintenance 1 an	110.00
174327	DA-GEN kit de maintenance 4 ans	341.00
174336	(g) Adaptateur pour électrodes ½" ext. avec O-Ring / PG 13,5 int.	50.00
174-284	DA-GEN kit de solutions tampon pH7, pH10, neutre	30.00

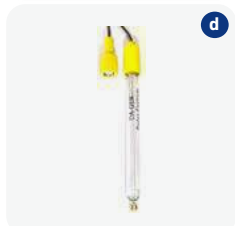
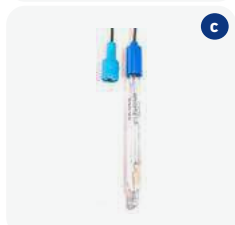
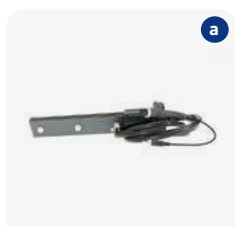

Quel appareil pour piscine publique?

Règle: Par m³/h de renouvellement il vous faut....

- 1 - 2 g chlore pour piscines intérieures
- 2 - 4 g chlore pour piscines extérieures





Exemple: piscine 480 m³, TDS 2400, taux de renouvellement 4h = 120 m³/h

- Piscine intérieure: 120 m³/h * 2 g/m³/h = 240 g (DA-GEN 750)
- Piscine extérieure: 120 m³/h * 4 g/m³/h = 480 g (DA-GEN 1500)



N° d'article	Description	Prix CHF
<div style="display: flex; align-items: center;">  <div style="margin-left: 20px;"> <p>PANNEAU DE RÉGULATION POOLMANAGER 4PLUS – PH-REDOX SANS POMPE DE FLOCCULATION C</p> <p>Pour piscines privées et spas – tout compl. prémonté sur un panneau.</p> <p>Paquet de sécurité: canne d'aspiration avec interrupteur de niveau, alarme sonore avec limitation du temps de dosage, surveillance de l'eau de mesure.</p> </div> </div>		
171100	(a) Poolmanager 4Plus pH/redox PP pour pH et chlore liquide avec 2 pompes Stenner et 2 cannes d'aspiration	5'376.00
171101	Poolmanager 4Plus pH/redox PV pour pH et brome avec 1 pompe Stenner et 1 vanne magnétique et 1 canne d'aspiration avec raccords pour tuyau 8/10	5'176.00
<div style="display: flex; align-items: center;">  <div style="margin-left: 20px;"> <p>PANNEAU DE RÉGULATION POOLMANAGER 4PLUS – PH-REDOX AVEC 1 POMPE DE FLOCCULATION C</p> </div> </div>		
171107	(b) Poolmanager 4Plus pH/redox/temp. PP pour pH et chlore liquide ou pH et oxygène actif avec 2 pompes Stenner et 2 cannes d'aspiration et, avec 1 pompe de flocculation (pour APF)	6'168.00
171108	Poolmanager 4Plus-CH pH/redox pour pH et brome avec 1 pompe pH, 1 vanne magnétique brome, 1 pompe de flocculation et 1 canne d'aspiration pour pH	5'763.00
<div style="display: flex; align-items: center;">  <div style="margin-left: 20px;"> <p>PANNEAU DE RÉGULATION POOLMANAGER 4PLUS – PH-REDOX AVEC 2 POMPES DE FLOCCULATION C</p> </div> </div>		
171105	(c) Poolmanager 4Plus pH/redox/temp. PP pour pH et chlore liquide ou pH et oxygène actif avec 2 pompes Stenner et 2 cannes d'aspiration et, avec 2 pompes de flocculation (pour APF et ACO)	6'710.00
<div style="display: flex; align-items: center;">  <div style="margin-left: 20px;"> <p>PANNEAU DE RÉGULATION POOLMANAGER 4PLUS POUR TOPCLEAN C</p> </div> </div>		
171104	Poolmanager 4Plus pH/redox avec 1 pompe pour la régulation du pH, avec contact libre de potentiel pour l'emploi avec Topclean	4'713.00
171106*	(d) Poolmanager 4Plus-CH pH/redox PP avec 1 contact sans potentiel à utiliser avec un Top Clean, avec 2 pompes Stenner pour pH Plus et pH Minus, 2 cannes d'aspiration	5'376.00
<div style="display: flex; align-items: center;">  <div style="margin-left: 20px;"> <p>PANNEAU DE RÉGULATION POOLMANAGER 4PLUS – PH-REDOX SEULEMENT RÉGULATEUR ET MODULE LAN C</p> </div> </div>		
171103	(e) Poolmanager 4Plus, seulement régulateur sans panneau, sans électrode	2'960.00
171242	Module LAN pour Poolmanager 4Plus incl. 4 relais additionnels	495.00

*Avec l'utilisation du pH-Plus, le tube de dosage pH-Plus doit être directement branché dans la conduite de buses (cristallisation).

N° d'article	Description	Prix CHF
<div style="display: flex; align-items: center;">  <div style="margin-left: 20px;"> <p>PANNEAU DE RÉGULATION POOLMANAGER 5-CH PH-REDOX SANS POMPE DE FLOCCULATION C</p> <p>Pour piscines privées et spas – tout compl. prémonté sur un panneau.</p> <p>Paquet de sécurité: canne d'aspiration avec interrupteur de niveau, alarme sonore avec limitation du temps de dosage, surveillance de l'eau de mesure.</p> </div> </div>		
171201	(a) Poolmanager 5-CH pH/redox/temp. PP pour pH et chlore liquide avec 2 pompes Stenner et 2 cannes d'aspiration	6'303.00
171202	Poolmanager 5-CH pH/redox/temp. PV pour pH et brome avec 1 pompe Stenner, 1 canne d'aspiration et 1 vanne magnétique, avec raccords pour tuyau 8/10	6'050.00
<div style="display: flex; align-items: center;">  <div style="margin-left: 20px;"> <p>PANNEAU DE RÉGULATION POOLMANAGER 5-CH PH-REDOX AVEC 1 POMPE DE FLOCCULATION C</p> </div> </div>		
171207	(b) Poolmanager 5-CH pH/redox/temp. PP pour pH et chlore liquide ou pH et oxygène actif avec 2 pompes Stenner, 2 cannes d'aspiration et nouveau avec 1 pompe de flocculation (pour APF)	6'792.00
171232	Poolmanager 5-CH pH/redox/temp. PV pour pH et brome avec 1 pompe Stenner, 1 canne d'aspiration et 1 vanne magnétique, avec raccords pour tuyau 8/10 et avec 1 pompe de flocculation (pour APF)	6'663.00
<div style="display: flex; align-items: center;">  <div style="margin-left: 20px;"> <p>PANNEAU DE RÉGULATION POOLMANAGER 5-CH PH-REDOX AVEC 2 POMPES DE FLOCCULATION C</p> </div> </div>		
171204	(c) Poolmanager 5-CH pH/redox/temp. PP pour pH et chlore liquide ou pH et oxygène actif avec 2 pompes Stenner, 2 cannes d'aspiration et nouveau avec 2 pompes de flocculation (pour APF et ACO)	7'210.00
<div style="display: flex; align-items: center;">  <div style="margin-left: 20px;"> <p>PANNEAU DE RÉGULATION POOLMANAGER 5-CH POUR TOPCLEAN C</p> </div> </div>		
171203	Poolmanager 5-CH pH/redox/temp. avec 1 pompe pour la régul. du pH, avec contact libre de potentiel pour l'emploi avec Topclean	5'622.00
171205*	Poolmanager 5-CH pH/redox/temp. PP avec 1 contact sans potentiel à utiliser avec un Topclean, avec 2 pompes Stenner pour pH-Plus et pH-Minus et 2 cannes d'aspiration	6'268.00
171233	Poolmanager 5-CH pH/redox/temp. avec 1 pompe pour la régul. du pH, avec contact libre de potentiel pour l'emploi avec Topclean et avec 1 pompe de flocculation (pour APF)	6'235.00
171235*	(d) Poolmanager 5-CH pH/redox/temp. PP avec 1 contact sans potentiel à utiliser avec un Topclean, avec 2 pompes Stenner pour pH-Plus et pH-Minus, 2 cannes d'aspiration et avec 1 pompe de flocculation (pour APF)	6'792.00
<div style="display: flex; align-items: center;">  <div style="margin-left: 20px;"> <p>PANNEAU DE RÉGULATION POOLMANAGER 5-CH – SEULEMENT RÉGULATEUR C</p> </div> </div>		
171200	(e) Poolmanager 5 seulement régulateur, sans accessoires	3'870.00

*Avec l'utilisation du pH-Plus, le tube de dosage pH-Plus doit être directement branché dans la conduite de buses (cristallisation).



CHAPITRE 17 | TECHNIQUE DE MESURE ET DE RÉGLAGE

Analyt, Dryden Aqua Station

N° d'article Description Prix CHF



ANALYT 2/3 (5ÈME GENERATION) avec mesure potentiostatique du chlore libre

C

- 7" (18 cm) Touchscreen en couleur
- navigation confortable dans le menu par le biais d'icônes
- présentation graphique configurable des valeurs mesurées
- grande capacité de mémoire des événements
- serveur-Web intégré qui offre la possibilité d'accéder et d'interagir à travers un réseau Internet
- transmet les alarmes par E-Mail
- ajustage automatique des règles de paramétrage (fourchette P, temps de dosage, alarmes, etc.)
- mesure du chlore libre potentiostatique
- commande intelligente du temps de dosage avec fonction d'alarme

171016	Analyt 2 sans pompes avec température, 2 régulations pH -chlore libre pour piscines et spas publics, compl. prémonté sur une plaque	7'800.00
171017	Analyt 3 sans pompes avec température, 3 régulations pH - chlore libre - Redox pour piscines et spas publics, compl. prémonté sur une plaque	8'127.00
171018	Analyt 3 avec 2 pompes avec température, 3 régulations pH - chlore libre - Redox pour piscines et spas publics, compl. prémonté sur une plaque	9'636.00



ACCESSOIRES POUR ANALYT

C

171155	Analyt régulateur de débit pour un débit constant de la sonde de chlore libre. L'eau de mesure doit être conduite aux égouts.	822.00
171-079	(a) Relais pour Poolmanager 4, 5 et Analyt	30.00
171-096	Convertisseur pour signale de commande de 4 - 20 mA Poolmanager 5/Analyt	660.00
171062	(b) Cuvette pour électrodes avec solution eau salée (hivernage idéal)	15.00



PIÈCES DE RECHANGE POUR ANALYT

S

171-190	Set de tuyaux de rechange pour PM5 (version Bayrol) pour pH/oxygène actif (1,5 l / 3 l)	79.20
171-191	Set de tuyaux de rechange pour PM5 (version Bayrol) pour pH/chlore (2 x 1,5 l)	79.20
171-115	(c) Batterie de rechange pour Poolmanager 4, 5 et Analyt	9.00



PANNEAU DE RÉGULATION DRYDEN AQUA PH, CHLORE LIBRE, REDOX, TEMPÉRATURE

C

- Ecran tactile
- Manipulation simple
- Incl. module WiFi
- Représentation graphique des valeurs mesurées
- Envoi d'Emails en cas d'alarme
- Incl. pompes doseuses

174280	(d) Panneau de régulation Dryden Aqua pH, Cl, RX, température incl. 3 pompes doseuses pour pH, chlore et floculation et WiFi	7'553.00
174282	Panneau de régulation Dryden Aqua pH, RX, température incl. 2 pompes doseuses pour pH et chlore et WiFi	4'830.00

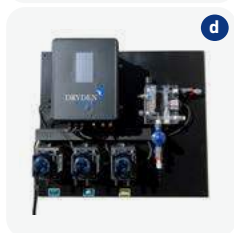

Accessoires / sets de service

N° d'article	Description	Prix CHF
ACCESSOIRES POUR POOLMANAGER 4PLUS ET POOLMANAGER 5		C
171242	Module LAN pour Poolmanager 4Plus incl. 4 relais additionnels	495.00
171041	(a) Réservoir transparent pour brome sans accessoires, contenu 8 - 10 kg approprié avec l'emploi d'une technique et mesure de régulation automatique, 14 l, hauteur 850 mm, pour piscines jusqu'à 60 m ³	1'416.00
171043	Réservoir transparent pour brome sans accessoires, contenu 15 kg approprié avec l'emploi d'une technique et mesure de régulation automat., 21 l, hauteur 1'300 mm, pour piscines jusqu'à 90 m ³	1'566.00
171-064	(b) Sonde de température pour Poolmanager 4 et 5	75.00
171-066	Convertisseur SA4PM4 pour Poolmanager 4 4x0/4-20 mA sortie (sorties données)	620.00
171-079	Relais pour Poolmanager 4, 5 et Analyt	30.00
171156	(c) Echantillon d'eau, dispositif de prélèvement	50.00
171062	Cuvette pour électrodes avec solution eau salée (pour un hivernage idéal)	15.00
171238	(d) Régulateur de niveau du bac tampon avec sonde de pression pour Poolmanager 5	1'408.00
SETS DE SERVICE POUR BAYROSOFT STAR, POOLMANAGER ET REGULATEUR UNIVERSEL DRYDEN AQUA		A
171003	Set de service Poolmanager / régulateur universel Dryden Aqua avec 4 pompes Stenner contient: 2 tuyaux Stenner 3,15 l, 2 tuyaux pour pompe de floculation Stenner, 8 anneaux bleu, 2 injecteurs, 2 joints pour injecteur	222.00
171004	(e) Set de service Poolmanager PP – annuel contient: 2 tuyaux Stenner 1,25 l, 4 anneaux bleu, 2 clapets de retenue	137.00
171005	Set de service Poolmanager PV – annuel contient: 1 tuyau Stenner 1,25 l, 2 anneaux bleu pour, 1 joint pour vanne Gemü, 1 clapet de retenue	98.60
171006	Set de service BayroSoft STAR – annuel (jusqu'à l'année de construction 2011) contient: 1 tuyau Stenner 1,25 l, 1 tuyau Stenner 4,4 l, 4 anneaux bleu, 2 clapets de retenue	137.00
171007	Set de service Poolmanager / régulateur universel Dryden Aqua avec Minipumps Stenner contient: 2 tuyau Stenner pour Minipumps 3,1 l, 4 anneaux bleu, 2 clapets de retenue	137.00
171009	Set de service Poolmanager avec Minipumps Stenner et 2 pompes de floculation, contient: 2 tuyaux pour Minipumps Stenner 3,1 l, 4 anneaux bleu, 2 clapets de retenue, 2 tuyaux pour Floccdos	210.00

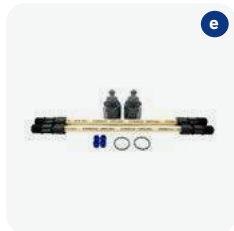
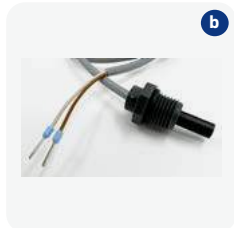

NOU-VEAU



Dispositif de dosage pour hypochlorite de calcium

N° d'article Description Prix CHF



GRANUDOS DISPOSITIF DE DOSAGE P. GRANULES D'HYPOCHLORITE DE CALCIUM ET ACIDE C

Pour la désinfection et la régulation du pH de l'eau des piscines. Le dosage du chlore s'effectue à partir de l'entonnoir intégré 15 kg, tandis que l'acide directement du bidon. Les granulés de chlore et l'acide sont dosés en alternance avec des pauses intermédiaires dans le dispositif de dissolution. Les produits chimiques seront complètement dissous, aspirés par un système injecteur et alimentés comme acide hypochloreux dans l'eau de la piscine. Très approprié pour des grandes piscines privées ou des piscines d'hôtel.

Nous vous recommandons le produit d'entretien pour piscines HC Granulat (hypochlorite de calcium) Art. No. 024013 (page 44) et Bayrol ph-Minus Professional liquide Art. No. 022002 (page 42).

Pour la régulation, nous vous recommandons Dryden Aqua Station ou l'Analyt 2 ou 3 (5ème génération). Pour plus de détails, voir page 449.

Autres appareils plus puissants, disponibles sur demande. Systèmes avec cuve tampon pour plusieurs bassins disponible sur demande.

171166*	(a) Granudos Flex-Touch Doseur d'hypochlorite de calcium et d'acide pour piscines privées et hôtels. Capacité de dosage du chlore 0,1 - 2 kg/h y compris technique de mesure et de régulation pour le pH, le chlore libre, le redox et la température ainsi que pompes de dosage pour le pH et la floculation.	18'160.00
171160*	(b) Granudos 15, dispositif de dosage pour granulés d'hypochlorite de calcium et acide pour piscines privées et publiques Capacité de dosage, chlore 0,1 – 2 kg/h	9'360.00
171161*	Granudos 45, dispositif de dosage pour granulés d'hypochlorite de calcium et acide pour piscines publiques Capacité de dosage, chlore 0,1 – 2 kg/h	12'220.00
171165*	(c) Granudos 45 Touch, dispositif de dosage pour granulés d'hypochlorite de calcium et acide pour piscines publiques Capacité de dosage, chlore 0,1 – 2 kg/h	13'500.00

KIT DE SERVICE GRANUDOS C

Kit de maintenance Granudos 10 - 100, contenu de la livraison:

- Un jeu complet de tous les O-Rings (pour le moteur de dosage et la vis de dosage incl.)
- Une membrane de la vanne+ à flotteur et le joint de cône
- Joint feutre pour vis de dosage

171-433	Kit de maintenance Granudos 10 - 100	266.00
171-445	Set de tuyaux de rechange pour Granudos 15	63.00
171423	Tuyau de rechange pour Granudos 45	32.20

ATTENTION

Pour l'unité de dosage Granudos 15, vous avez également besoin du tuyau de dosage 171-445.

Pour l'unité de dosage Granudos 45, vous avez également besoin du tuyau de dosage 171423.

*Uniquement sur commande!



N° d'article Description Prix CHF



OSF STATION DE RÉGULATION MRD-1 PH-OXYGENE ACTIF ET MRD-2 PH-REDOX C

Technique de mesure et réglage moderne. Plusieurs microprocesseurs contrôlent la qualité d'eau et régulent le pH ainsi que le Redox de manière précise.

Équipement:

- station de régulation de haute qualité avec grand écran et multilingue
- 2 pompes de dosage (max. 10 l/h) avec moteurs à vitesse variable
- 2 électrodes avec amplificateur de mesure (Variante MRD-2)
- débitmètre électronique de haute qualité
- cellule de mesure (transparent) avec éclairage
- en couleurs indicatives
- 2 cannes d'aspiration complètes et 2 injecteurs en téflon
- 3 solutions tampons différentes
- tuyaux eau de mesure et injection, 10 m chacun
- 2 robinets pour l'eau de mesure
- petit matériel de montage complet

171400*	Station de régulation MRD-2 pH-Redox pour piscines privées	5'833.00
171403*	Station de régulation MRD-1 pH-oxygène actif	5'800.00



OSF STATION DE RÉGULATION MRD-3 PH-REDOX-CHLORE LIBRE C

La station de régulation avancée MRD-3 avec écran tactile et connexion Internet contient les dernières connaissances de la technique de mesure et réglage moderne. Plusieurs microprocesseurs contrôlent la qualité d'eau et régulent le chlore libre, pH ainsi que le Redox de manière précise. Cette station de régulation est compacte et comprend un régulateur, cellule de mesure, débitmètre, préfiltre et pompes de dosage.

Avec une 3^{ème} pompe pour la floculation ou pH+ (pour une double régulation du pH). Pour piscines privées et publiques

Équipement:

- sonde chlore libre (ampérométr.) avec adaptation des valeurs de lecture en fonction des variations du débit
- 2 pompes de dosage (max. 10 l/h) avec moteurs à vitesse variable
- 2 électrodes avec amplificateur de mesure
- cellule de mesure (transparent) avec éclairage en couleurs indicatives
- 2 cannes d'aspiration complètes et 2 injecteurs en téflon
- 3 solutions tampons différentes
- tuyaux eau de mesure et injection, 10 m chacun
- 2 robinets pour l'eau de mesure et 1 gobelet gradué
- petit matériel de montage complet

171405*	Station de régulation MRD-3 pH-Redox-chlore libre	9'995.00
---------	---	----------



ACCESSOIRES POUR STATION DE REGULATION MRD C

171098	(a) Set de montage d 50 mm GF 542 pour régulateur MRD	233.00
171099	(a) Set de montage d 63 mm GF 542 pour régulateur MRD	285.00
171089	(b) Bac de rétention, gris, incliné 470 x 460 x 265 mm	129.00



PIÈCES DE RECHANGE POUR OSF MRD C

171423	MRD tube de rechange pour pompe doseuse sans socle	32.20
171424	MRD tube de rechange pour pompe doseuse avec socle	94.70
171422	MRD tamis du préfiltre en inox	17.80
171421	MRD injecteur 1/2" téflon	177.00
171420	MRD-3 sonde de chlore libre	1'855.00

*Jusqu'à épuisement du stock!



CHAPITRE 17 | TECHNIQUE DE MESURE ET DE RÉGLAGE

Appareils de régulation AS

	N° d'article	Description	Prix CHF
	PANNEAU DE RÉGULATION AS PH Panneau de régulation pH pour piscines de 1 - 40 m ³ , incl. pompe de dosage, électrode pH, solutions tampons pH 7 et pH 4, solution de nettoyage, selle de piquage à coller 50 mm PVC, poids d'aspiration, vanne d'injection, matériau de tuyau. Possibilité de changement sur un panneau de régulation Redox.		C
	171122	(a) Panneau de régulation pH pour piscines de 1 - 40 m ³	1'199.00
	PANNEAU DE RÉGULATION AS REDOX Panneau de régulation Redox pour piscines de 1 - 40 m ³ , incl. pompe de dosage, électrode Redox, solutions tampons 468 mV, solution de nettoyage, selle de piquage à coller 50 mm PVC, poids d'aspiration, vanne d'injection, matériau de tuyau. Possibilité de changement sur un panneau de régulation pH.		C
	171123	(b) Panneau de régulation Redox pour piscines de 1 - 40 m ³	1'199.00
	ACCESSOIRES POUR LES PANNEAUX DE RÉGULATION AS		C
	171085	(c) Canne d'aspiration universel avec prise BNC et couvercle	197.00
	171-221	Selle de piquage à coller PVC 63 mm x 32 mm	11.70
	171062	Cuvette pour électrodes avec solution eau salée (pour un hivernage idéal)	15.00
	171089	(d) Bac de rétention, gris, incliné 470 x 460 x 265 mm	129.00
	PIÈCES DE RECHANGE POUR LES PANNEAUX DE RÉGULATION AS		C
	171060	(e) Electrode pH avec 1 m de câble BNC	125.00
	171061	(f) Electrode Redox avec 1 m de câble BNC	135.00
	171423	Tuyau de rechange pour pompe doseuse sans socle pour tuyau	32.20
171424	(g) Tuyau de rechange pour pompe doseuse avec socle pour tuyau	94.70	

Appareils de régulation Bayrol et bouée de mesure



N° d'article	Description	Prix CHF
PANNEAU DE RÉGULATION BAYROL PH ET PH/REDOX		C
171282	Panneau de régulation pH pour piscines de 1 - 60 m ³ incl. pompe doseuse, électrode pH, solution tampon, solution de nettoyage, injecteur, poids d'aspiration, tuyauterie	1'313.00
171281	(a) Panneau de régulation pH et Redox pour piscines de 1 - 60 m ³ incl. pompes doseuses, électrode pH, électrode Redox, solutions tampons, solutions de nettoyage, injecteurs, poids d'aspiration et tuyauterie	2'380.00

PIÈCES DE RECHANGE POUR PANNEAU DE RÉGULATION BAYROL		C
171060	Electrode pH avec 1 m de câble BNC (verre)	125.00
171061	Electrode redox avec 1 m de câble BNC (verre)	135.00
171-283	Tuyau de rechange avec écrou de raccordement	64.30



BOUÉE DE MESURE BLUE BY RIIOT		C
171280	Bouée de mesure Blue by RiioT. Les mesures pH, Redox, température et conductivité sont transférées sur votre Smartphone via Bluetooth	650.00



N° d'article Description Prix CHF



TOPCLEAN APPAREILS DE DESINFECTION

C

Topclean est un électrolyseur au sel avec une technologie à membrane qui consiste à séparer les molécules de chlore de la soude caustique. Les parties essentielles du Topclean sont une membrane électrolytique, un échangeur d'ions, un réservoir de sel ainsi qu'une commande électronique correspondante. Topclean produit par électrolyse d'eau salée un désinfectant très efficace et oxydant. Grâce à la technologie à membrane de la cellule électrolytique, aucun sel ne parvient directement dans l'eau du bassin. De manière idéale, l'apport du produit oxydant se fait par un appareil de mesure et de régulation.

Avec capteur de chlore gazeux inclus. Par la moindre quantité de chlore gazeux, l'installation est arrêtée et le relais alarme est activé. Il faudrait également prévoir un bac de neutralisation art. 211034.

INFORMATION
Autres appareils disponibles sur demande.

APPAREIL DE DÉSINFECTION, RÉGULATEUR ET INJECTEUR

C/D

(incl. injecteur et capteur de chlore gazeux)

211000	Installation de désinfection 24 g	16'500.00
211001	Installation de désinfection 48 g	20'775.00
211050*	Installation de désinfection 100 g	20'230.00
211052*	Installation de désinfection 250 g	61'450.00

ACCESSOIRES POUR TOPCLEAN

C

046017	(a) Sel régénérant en tablettes spécialement approprié pour Topclean	sac à 25 kg	55.00
211034	(b) Bac de neutralisation 75 l		1'285.00
171032	Testeur pour analyser la dureté totale de l'eau		40.80
211033	Gravier de marbre 25 kg		98.00
171041	(c) Récipient transparent pour le gravier de marbre		1'416.00
211-002	Manchon union Serto droit 8 x 1/4" fil. avec O-Ring (2 pcs sont nécessaires pour le récipient du gravier de marbre)		44.00
033014	(d) Pompe de mesure Speck 0,18 kW 230 V		500.00
033015	Pompe de mesure Speck 0,25 kW 230 V		537.00
034116	Pompe de mesure Speck Badu M3 Eco Soft 0,50 kW 230 V		1'262.00
171-041B	Bürkert vanne magnét. 230 V/50 Hz 1/4" tar. incl. équerre de fix.		348.00
171-038	Bürkert vanne magnétique 230 V AC, téflon incl. équerre de fix.		658.00
211040*	(e) Détecteur de chlore gazeux, capteur incl.		2'866.00



*Pas disponible du stock!



ATTENTION
Le prix d'échange n'est que valable pour les coffrets bleus!



N° d'article	Description	Prix CHF
SET DE SERVICE ET PIÈCES DE RECHANGE POUR TOPCLEAN		C
211012	(a) Régulateur Topclean 24	5'400.00
211014	(a) Régulateur Topclean 48	5'860.00
211013	(a) Régulateur Topclean 24 échange	2'385.00
211015	(a) Régulateur Topclean 48 échange	2'650.00
211036	(b) Set de service Topclean (2 ans)	260.00
211039	Set de service Topclean (4 ans)	570.00
211-031	(c) Cellule d'électrolyse Topclean 12/24	2'825.00
211-034	(c) Cellule d'électrolyse Topclean 48	4'940.00
211-032	Cellule d'électrolyse Topclean 12/24 échange	1'660.00
211-035	Cellule d'électrolyse Topclean 48 échange	2'925.00
211030	(d) Injecteur Topclean/ECM-S 12 + 24 + 48	760.00
211-025	Capteur de chlore gazeux pour Topclean	533.00
211-026	Capteur de chlore gazeux pour détecteur (211040)	607.00



NOUVEAU

N° d'article Description Prix CHF

APPAREILS DE DÉSINFECTION ECO-A

Les installations d'électrolyse ECO-a sont utilisées pour produire de l'hypochlorite de sodium. Au moyen d'une électrolyse à cellules tubulaires, une solution d'hypochlorite de sodium pauvre en chlorate est dosée dans un réservoir de stockage. Ce réservoir permet d'alimenter plusieurs piscines en hypochlorite de sodium. Les cellules non divisées ont une longévité élevée et sont d'une conception volontairement simple. Avec une capacité de 20 à 4.000 g de chlore par heure, ces installations d'électrolyse conviennent parfaitement aux petites et grandes piscines. Privé ou public.

APPAREILS DE DÉSINFECTION ECO-A KOMPAKT

(accessoires inclus, bac à saumure de 90 l, bac de production de 100 l)

C

211310*	(a) Electrolyseur à cellules tubulaires ECO-a 20 Kompakt	14'087.00
211311*	Electrolyseur à cellules tubulaires ECO-a 40 Kompakt	16'331.00
211312*	Electrolyseur à cellules tubulaires ECO-a 75 Kompakt	21'266.00
211313*	Electrolyseur à cellules tubulaires ECO-a 90 Kompakt	22'090.00

ACCESSOIRES POUR APPAREILS DE DÉSINFECTION ECO-A KOMPAKT

D

211330*	(b) Pompe doseuse à membrane 40 l/h à 3 bar tuyau 8/10	1'619.00
---------	--	----------

APPAREILS DE DÉSINFECTION ECO-A AVEC CONTRÔLE CONTINU DU SEL ET DE LA TEMPÉRATURE

(accessoires inclus, bac à saumure, bac de production, sans châssis)

D

211301*	(c) Electrolyseur à cellules tubulaires ECO-a 75	21'712.00
211302*	Electrolyseur à cellules tubulaires ECO-a 90	22'213.00
211303*	Electrolyseur à cellules tubulaires ECO-a 150	24'331.00
211304*	Electrolyseur à cellules tubulaires ECO-a 200	29'840.00
211305*	Electrolyseur à cellules tubulaires ECO-a 300	34'832.00
211306*	(d) Electrolyseur à cellules tubulaires ECO-a 500	44'518.00
211307*	Electrolyseur à cellules tubulaires ECO-a 1000	64'607.00
211308*	Electrolyseur à cellules tubulaires ECO-a 2000	92'300.00

ACCESSOIRES POUR APPAREILS DE DÉSINFECTION ECO-A

D

211330*	(b) Pompe doseuse à membrane 40 l/h à 3 bar tuyau 8/10	1'619.00
211320*	(e) Châssis pour électrolyseur à cellules tubulaires ECO-a 75-300	2'658.00
211321*	Châssis pour électrolyseur à cellules tubulaires ECO-a 500	2'658.00
211322*	Châssis pour électrolyseur à cellules tubulaires ECO-a 1000-2000	2'658.00

*Pas disponible du stock!

Sous réserve de modifications techniques.

N° d'article Description Prix CHF



DÉSINFECTION UV BASSE PRESSION DE HAUTE PERFORMANCE VAN REMMEN

C

Principe: le soleil envoie une lumière imperceptible pour l'oeil: Les rayons ultraviolets.

Ce phénomène naturel est reproduit dans la chambre d'irradiation des différents produits UV Van Remmen de manière artificielle grâce aux lampes High-Tech haute performance. Ce rayonnement UV-C possède une longueur d'ondes de 254 nanomètres, qui conduit à une destruction optimale de micro-organismes (virus, bactéries, algues, levures, moisissures). Le rayonnement UV-C perturbe le métabolisme des cellules jusqu'à la destruction totale de celles-ci. La désinfection UV est particulièrement efficace pour les installations où l'eau est souvent circulée (whirlpools) ou pour les endroits où il y a peu de recontamination (piscine intérieure). La désinfection UV soutient le traitement de l'eau. L'emploi de produits de désinfection (chlore ou oxygène actif) peut être réduit.

Avantage: grâce aux plateaux perforés à l'entrée d'eau, une circulation optimale dans la chambre d'irradiation a lieu. Pour cette raison, les appareils UV de Van Remmen sont beaucoup plus performants et efficaces que les appareils UV classiques.

Avec UV ACO (articles No. 024040 et 024041) peut être catalysé et par ce biais des radicaux OH peuvent être formés. Spécialement intéressant pour des piscines couvertes.

173060	UV10+ incl. compteur d'heures, max. 10 m³/h	2'183.00
173061	UV15+ incl. compteur d'heures, max. 15 m³/h	2'723.00
173062	UV20+ incl. compteur d'heures, max. 20 m³/h	3'428.00
173063	UV30+ incl. compteur d'heures, max. 30 m³/h	7'360.00
173064	UV40+ incl. compteur d'heures, max. 40 m³/h	8'185.00

DÉTAILS TECHNIQUES

Modèle	UV10+	UV15+	UV20+	UV30+	UV40+
Raccords	1,5" int.	1,5" int.	2,0" int.	2,5" int.	3,0" int.
Max. pression de service	4 bar	4 bar	4 bar	4 bar	4 bar
Débit max. conseillé en m³/h (norme de l'eau potable)	6	9	12	18	25
Puissance en J/m²	400	400	400	400	400
Installation	horizontale et verticale	horizontale et verticale	horizontale et verticale	horizontale	horizontale
Durée de vie lampe UV (heures)	8'000 h	8'000 h	8'000 h	16'000 h	16'000 h
Raccordement électrique	230 VAC	230 VAC	230 VAC	230 VAC	230 VAC
Puissance de la lampe	15	27	30	58	115
Dimensions en mm:					
A	129	129	129	129	129
B	167	167	167	174	184
C	103	103	103	110	120
D	657	1155	1155	1455	1738
E	547	1040	1040	1335	1603

INFORMATION

Les dimensions en mm dans le tableau correspondent à l'illustration de la page suivante.



DETAILS TECHNIQUES DE LA DESINFECTION UV BASSE PRESSION A HAUTE PERFORMANCE

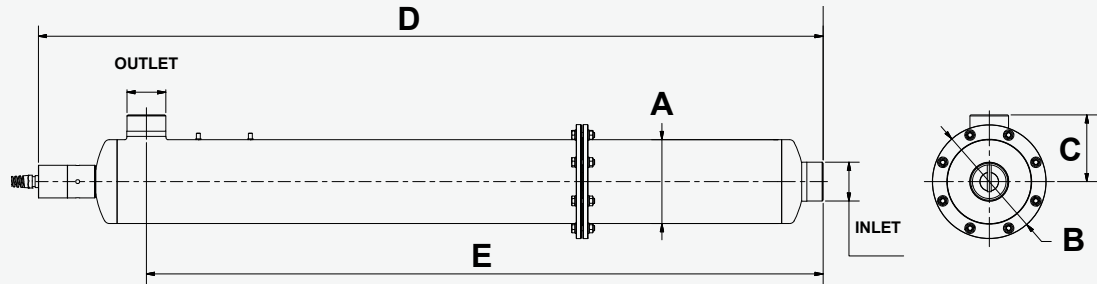

N° d'article	Description	Prix CHF
PIECES DE RECHANGE POUR DESINFECTION UV VAN REMMEN		
173-060	Lampe de rechange UV10+ incl. O-Ring	287.00
173-061	Lampe de rechange UV15+ incl. O-Ring	328.00
173-062	Lampe de rechange UV20+ incl. O-Ring	587.00
173-063	Lampe de rechange UV30+ incl. O-Ring	867.00
173-064	Lampe de rechange UV40+ incl. O-Ring	933.00
173-065	Tube quartz de rechange UV10+	148.00
173-066	Tube quartz de rechange UV15+/UV20+	229.00
173-067	Tube quartz de rechange UV30+	310.00
173-068	Tube quartz de rechange UV40+	367.00

N° d'article Description Prix CHF

ADVANOX – OXYDATION AVANCÉE POUR PISCINES

Processus chimique d'oxydation des substances organiques par radicaux hydroxyle (OH).
A utiliser en combinaison du système intégré Dryden Aqua DAISY® (AFM® + APF®)

Advanox:

- Installation d'un by-pass dans la conduite de refoulement
- Faire circuler le volume total du bassin à travers Advanox entre 2 et 3 jours.
Ex: volume du bassin = 180 m³. Débit by-pass Advanox: 180 m³ / 60 heures (2,5 jours) = 3 m³/h
- Dosage UV-C 5000 J/m²
- Doser H₂O₂ avant la pompe du by-pass

Dosage: H₂O₂ (35%): 30ml/m³/h passant à travers le by-pass Advanox.
Ex: 3 m³/h (débit by-pass) x 30 ml/m³/h = 90 ml/h

ADVANOX - APPAREILS D'OXYDATION AVANCÉE

D



a

173070	(a) Advanox: Advanced Oxidation Pool AOP 80 pour des volumes de bassin jusqu'à 80 m ³	5'506.00
--------	--	----------



b

173069	Advanox: Advanced Oxidation Pool AOP 150 pour des volumes de bassin jusqu'à 150 m ³	7'955.00
--------	--	----------

173071	(b) Advanox: Advanced Oxidation Pool AOP 250 pour des volumes de bassin jusqu'à 250 m ³	11'235.00
--------	--	-----------







c

173072	(c) Advanox: Advanced Oxidation Pool AOP 500 pour des volumes de bassin jusqu'à 500 m ³	12'674.00
--------	--	-----------

DONNÉES TECHNIQUES

	Pool AOP 80	Pool AOP 150	Pool AOP 250	Pool AOP 500
Pour les piscines jusqu'à	< 80 m ³	< 150 m ³	< 250 m ³	< 500 m ³
Capacité en m ³ /h	1,0	2,5	4,0	8,0
Consomm. d'énergie en W	140	380	660	660
Puiss. effective UV-C en W	40	110	200	200
Installation	horizontale et verticale	horizontale	horizontale	horizontale
Nombre de lampes	1	1	1	1
Diamètre du réacteur en mm	150	90	130	200
Raccord flasque en mm	d 50	d 63	d 63	d 63



	N° d'article	Description	Prix CHF
	ACCESSOIRES POUR ADVANOX		S
	172105	(d) Pompe de flocculation Stenner Econ LD incl. poids d'aspiration et injecteur, 3,2 - 240 ml/h (Poolmanager)	572.00
	096244	(e) FlowVis débitmètre d 25/32 mm, 1,2 - 5,4 m ³ /h	160.00
	034116	(f) Pompe Speck Badu M3 Eco Soft 0,50 kW 230 V	1'262.00
	024032	(g) Dryden OXI à 22 kg oxygène actif liquide	120.00
	PIÈCES DE RECHANGE POUR ADVANOX		A
	173074	Lampe de rech. Advanox, UN-C, 120 W LL, durée de vie 12'000 h	681.00
	173076	Lampe de rech. Advanox, UN-C, 350 W LL, durée de vie 12'000 h	750.00
	173075	Lampe de rech. Advanox, UN-C, 600 W LL, durée de vie 12'000 h	963.00
	PIÈCES DE RECHANGE POUR MAVOX		A
	173-123*	Ballast de rechange Mavox 3, 130 W	724.00
	173-124*	Ballast de rechange Mavox 4, 200 W	954.00
	173105*	Système de sécurité anti-retour pour Mavox	364.00

*Jusqu'à épuisement du stock!

CHAPITRE 17 | TECHNIQUE DE MESURE ET DE RÉGLAGE

Pièces de rechange pour la désinfection UV / Intellichlor



ATTENTION

La teneur en chlorures doit se situer entre 3000 – 4000 ppm.

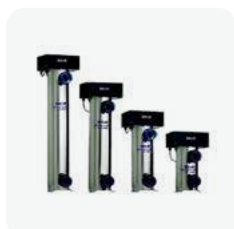

N° d'article	Description	Prix CHF
<p>INTELLICHLOR – ÉLECTROLYSE AU SEL (BESOIN EN SEL 3-5 KG/M³) C</p> <p>Le chlorinateur à sel électronique Intellichlor utilise un processus appelé électrolyse pour produire du chlore gazeux qui se dissout immédiatement en une solution pour créer de l'hypochlorite</p> <ul style="list-style-type: none"> • voyants LED pour la teneur en sel • voyants LED pour l'état • voyants pour les 5 degrés de production (0%, 25%, 50%, 75% et 100%) <p>Corrosion: nous ne donnons pas de garantie sur les matériaux corrodés (même inox). N'utilisez donc que des composants tels que titane et matières synthétiques. Ne peut pas être réglé par le potentiel Redox.</p>		
171128	(a) Intellichlor SC-75 - pour piscines jusqu'à 75 m³ incl. appareil d'alimentation et cellule	1'150.00
171113	(b) Intellichlor IC40 - pour piscines jusqu'à 150 m³ incl. appareil d'alimentation et cellule	2'745.00
171115	Chambre de cellule (pour service) / Intellichlor	54.00
171272	Appareil de mesure pour la teneur en sel (0 - 10'000 ppm)	87.80
171-272	Solution d'étalonnage 6'400 ppm	9.00
046015	REOSAL sel fin régénérant (N° d'agrément fédéral CHZN4763.K1) sac à 25 kg	34.50







PIÈCES DE RECHANGE BIO-UV

A

173-020	Voyant 5 V avec LED nouveau modèle 2014	61.40
173-021	Lampe de rechange UV-10 et UV-07 + O-Ring	260.00
173-022	Lampe de rechange UV-20 + O-Ring	275.00
173-023	Lampe de rechange UV-30 + O-Ring	297.00
173-024	Lampe de rechange UV-40 + O-Ring	385.00
173-025	Tube quartz UV-10 et UV-07	224.00
173-026	Tube en quartz UV-20	260.00
173-027	Tube en quartz UV-30	324.00
173-028	Tube en quartz UV-40	396.00
173-035	Ballast Elec GH0330 - UV 10	244.00
173-037	Ballast pour BIO UV 20/30	321.00
173-038	Ballast pour BIO UV 40	348.00
173-042	O-Ring pour tube quartz	18.00



Accessoires

	N° d'article	Description	Prix CHF		
 <p>a</p>	ACCESSOIRES		C		
	171094	Tuyauterie préfabriquée PP Ø 50 mm GF 542	175.00		
	171095	Tuyauterie préfabriquée PP Ø 63 mm GF 542	222.00		
	171096	Tuyauterie préfabriquée PV Ø 50 mm GF 542	234.00		
	171097	(a) Tuyauterie préfabriquée PV Ø 63 mm GF 542	285.00		
	171098	Tuyauterie préfabriquée Ø 50 mm GF 542 pour MRD-1-2-3	233.00		
	171099	Tuyauterie préfabriquée Ø 63 mm GF 542 pour MRD-1-2-3	285.00		
	171089	(b) Bac de rétention, gris, incliné 470 x 460 x 265 mm	129.00		
	171080	Bidon de dosage 75 l sans bâton d'aspiration H x Ø / 530 x 430 mm	283.00		
	171082	(c) Bidon de dosage 75 l avec bâton d'aspiration H x Ø / 530 x 430 mm	517.00		
 <p>b</p>	171084	(d) Bac de rétention 75 l rond	350.00		
	 <p>c</p>	171081	Bidon de dosage 200 l sans bâton d'aspiration H x Ø / 900 x 620 mm	630.00	
		171-100	Couvercle pour bidon de dosage sans joint	61.00	
		171-101	Joint de couvercle pour bidon de dosage	19.60	
		171-220	Collerette à coller Ø 50 x 32 mm	9.80	
		171-221	Collerette à coller Ø 63 x 32 mm	11.70	
		171-222	Adaptateur d'électrodes en PVC PG 13,5 – 32 mm	48.00	
		171-223	Plaquette PVC Ø 32 mm - 3/8" tar.	10.00	
		 <p>d</p>	CANNES D'ASPIRATION		C
			171085	(e) Canne d'aspiration universelle avec prise BNC et couvercle	197.00
171087			Canne d'aspiration universelle pour bacs de 75 l et prise BNC	197.00	
171086	Canne d'aspiration longueur spéciale pour grands bacs		253.00		
174308	(f) Canne d'aspiration DA-GEN sans prise BNC		197.00		
 <p>e</p>	 <p>f</p>				

Accessoires

	N° d'article	Description	Prix CHF
	PIÈCES DE RECHANGE POUR AS BASIC		C
	171-200	Moteur pour pompe doseuse 1,6 lt/h – 230 V	268.00
	171-201	(g) Rouleaux de tête de dosage	61.00
	171-202	(h) Tuyau de rechange pour pompe doseuse	53.50
	171-206	Ecrou pour tuyau de dosage	1.80
	171-203	Couvercle transparent pour pompe doseuse	19.80
	171-204	Boîtier noir	33.00
	171-205	(i) Kit de cannes d'aspiration	388.00
	171-207	Roulements à billes OEM	12.50
	171-208	Cellule de mesure en acrylique 2-loges pour pH/Redox (pH/oxygène actif)	317.00
	171-210	(j) Raccord d'électrodes SN6 pour AS Basic	70.00
	171-211	Vis pour couvercle	1.80
	171-212	(k) Vanne d'injection 3/8" fil.	27.70
	171056	Electrode pH PG 13,5	125.00
	171057	Electrode Redox PG 13,5	135.00



Électrodes

N° d'article	Description	Prix CHF
ÉLECTRODES		C
171072	Electrode pH HQ (haute qualité) tête enfichable PG 13,5, garantie 2 ans, électrode de référence renforcée, plus grande surface membranaire, solution saline cloisonnée, 3 diaphragmes de contact (verre)	250.00
171073	(a) Electrode pH HQ (haute qualité) avec câble BNC, garantie 2 ans, électrode de référence renforcée, plus grande surface membranaire, solution saline cloisonnée, 3 diaphragmes de contact (verre)	250.00
171074	Electrode redox HQ (haute qualité) avec câble BNC, garantie 2 ans, électrode de référence renforcée, plus grande surface membranaire, solution saline cloisonnée, 3 diaphragmes de contact (verre)	266.00
171060	(b) Electrode pH avec avec 1 m de câble BNC (verre)	125.00
171061	(c) Electrode Redox avec 1 m de câble BNC (verre)	135.00
171056	Electrode pH avec tête enfichable PG 13,5 (verre)	125.00
171057	Electrode Redox avec tête enfichable PG 13,5 (verre)	135.00
171068	Prominent Electrode pH avec 1 m de câble BNC	136.00
171069	Prominent Electrode redox avec 1 m de câble BNC	140.00
171146	Prominent Electrode pH avec tête enfichable PG 13,5	136.00
171147	Prominent Electrode Redox avec tête enfichable PG 13,5	140.00
171063	(d) Câble de raccordement d'électrode 1 m pour tête enfichable BNC	97.00
171-210	Câble de raccordement d'électrode SN6 pour AS Basic 0,2 m	70.00
171064	Câble de racc. d'électrode 1 m, fiche d'alimentation des SN6-SN6	97.00
171-028	Fiche court-circuit	18.00
171-029	Rallonge BNC 2 m pour bâtons d'aspiration et électrodes	81.00
171-030	Rallonge BNC 5 m pour bâtons d'aspiration et électrodes	93.00
171-064	(e) Sonde de température Poolmanager 4 et 5, ¼" fil. avec O-Ring	75.00
171062	(f) Récipients de stockage pour électrodes incl. solution saline	15.00
PORTE-SONDES PVC TRANSPARENT		A/C
096158	(g) Porte-sondes transparent pour 2 modules ½" raccord à visser, manchon Ø 50 mm, pièce folle Ø 63 mm incl.	95.00
174336	Adaptateur pour électrodes ½" ext. avec O-Ring - PG 13,5 int.	50.00

CHAPITRE 17 | TECHNIQUE DE MESURE ET DE RÉGLAGE

Solutions tampons et vannes magnétiques

	N° d'article	Description	Prix CHF
	RÉACTIFS		A
	171054	(a) Réactif de vérification pH 4	15.00
	171050	(b) Réactif de vérification pH 7	15.00
	171051	(c) Réactif de vérification pH 9	15.00
	171055	Réactif de vérification pH 10	15.00
	171052	(d) Réactif de vérification + 468 mV	19.40
	171049	Réactif de nettoyage	17.20
171048	Eau distillée 50 ml pour le rinçage des électrodes	9.00	
	VANNES MAGNÉTIQUES pour Topclean		C
	171-038	(e) Bürkert vanne magnétique 230 V AC, téflon incl. équerre de fixat.	658.00
	171-039	Gemü set de joints type 052, téflon	26.80
	VANNES MAGNÉTIQUES pour Poolmanager/Bawamat (standard)		C
	171-041B	(f) Bürkert vanne magnét. 230 V/50 Hz ¼" tar. incl. équerre de fixat.	348.00
	171-180	Membrane de rechange pour vanne magnétique Bürkert	75.00
	171-042	Gemü joint type 052, Viton	19.70
	171-043	Gemü set de joints type 052, Viton	32.10
	VANNES MAGNÉTIQUES pour grand débit		C
	171-093	(g) Vanne magnétique Bürkert 230 V, 2,8 m3/h, ½" tar., DN12 Viton	633.00
	171-092	Gemü set de joints type 202 Viton	62.50
			
			









	N° d'article	Description	Prix CHF
	MANCHONS SERTO 6 MM		A
	171-014	Raccord passe-cloison Serto 6-6	42.00
	171-010	Manchon union Serto droit 6 x 6	28.00
	171-012	(a) Manchon union Serto droit 6 x 3/8" fil.	24.00
	171-301	Manchon union Serto droit 6 x 3/8" fil. avec O-Ring	34.30
	171-011	Manchon union Serto droit 6 x 1/4" fil.	18.00
	211-004	Manchon union Serto droit 6 x 1/8" fil. avec O-Ring	26.80
	171-013	Manchon union Serto droit 6 x 1/4" tar.	26.50
	171-032	(b) Manchon union Serto 90° 6 x 1/8" fil.	20.00
	171-015	(c) Manchon union Serto T 6 x 6 x 6	36.00
	171-009	Vanne de régulation Analyte 6-1/8" fil.	40.00
	211-007	Manchon union Serto 6-1/4" fil. avec O-Ring	32.00
	211-005	Cloison d'angle Serto 6 x 6	44.00
		MANCHONS SERTO 8 MM	
171-017		Raccord passe-cloison Serto 8-8	53.70
171-016		Manchon union Serto droit 8 x 1/4" fil.	24.00
211-002		Manchon union Serto droit 8 x 1/4" fil. avec O-Ring	44.00
171-370		(d) Manchon union Serto PA droit 8 x 1/4" fil. avec O-Ring	16.80
211-003		(e) Manchon union Serto droit 8 x 1/8" fil. avec O-Ring	40.80
171-031		Manchon union Serto 90° 8 x 1/8" fil.	28.00
171-033		Manchon union Serto 90° 8 x 1/4" fil.	30.00
171-034		Manchon union Serto 90° 8 x 1/4" tar.	50.00
171-018		Manchon union Serto T 8 x 8 x 8	51.00
211-120		Manchon union Serto T 8 x 8 x 1/8" tar.	41.00
211-006		(f) Cloison d'angle Serto 8 x 8	104.00

	N° d'article	Description	Prix CHF
	MANCHONS SERTO 10 MM		A
	171-024	(g) Raccord passe-cloison Serto 10-10	56.00
	171-019	Manchon union Serto droit 10 x 10	44.00
	171-021	Manchon union Serto droit 10 x 3/8" fil.	34.00
	171-351	(h) Manchon union Serto droit 10 x 3/8" fil. avec O-Ring	50.00
	171-020	Manchon union Serto droit 10 x 1/4" fil.	30.80
	171-350	Manchon union Serto droit 10 x 1/4" fil. avec O-Ring	40.00
	171-375	Manchon union Serto PA droit 10 x 1/4" fil. avec O-Ring	16.80
	171-023	Manchon union Serto droit 10 x 1/4" tar.	35.60
	171-022	Manchon union Serto droit 10 x 1/2" tar.	58.60
	171-025	(i) Manchon union Serto 90° 10 x 1/4" fil.	35.60
	171-376	(j) Manchon union Serto PA 90° 10 x 1/4" fil.	10.00
	171-026	Manchon union Serto 90° 10 x 3/8" fil.	33.60
	171-027	(k) Manchon union Serto T 10 x 10 x 10	61.20
	BAGUE DE SERRAGE SERTO		A
	171-105	(l) Bague de serrage Serto 6 mm	1.40
	171-106	(l) Bague de serrage Serto 8 mm	2.40
	171-107	(l) Bague de serrage Serto 10 mm	3.00



CHAPITRE 17 | TECHNIQUE DE MESURE ET DE RÉGLAGE

Diverses pièces de rechange







	N° d'article	Description	Prix CHF
	DIVERSES PIÈCES DE RECHANGE POUR BAYROSOFT STAR ET POOLMANAGER		A/C
	171-380	Tuyau PE 6/4 mm (rouleau à 10 m)	18.00
	171-382	Tuyau PE 6/4 mm (rouleau à 100 m)	112.00
	171-383	Tuyau PE 8/6 mm (rouleau à 10 m)	20.00
	171-385	Tuyau PE 8/6 mm (rouleau à 100 m)	160.00
	171-386	Tuyau PE 10/8 mm (rouleau à 10 m)	26.00
	171-388	Tuyau PE 10/8 mm (rouleau à 50 m)	104.00
	171-389	Tuyau PTFE 6/4 mm (rouleau à 10 m)	140.00
	171-391	Tuyau PTFE 6/4 mm (rouleau à 50 m)	466.00
	171-392	Tuyau PTFE 8/6 mm (rouleau à 10 m)	158.00
	171-394	Tuyau PTFE 8/6 mm (rouleau à 50 m)	705.00
	171-395	Tuyau PTFE 10/8 mm (rouleau à 10 m)	208.00
	171-397	Tuyau PTFE 10/8 mm (rouleau à 50 m)	898.00
	211-200	(a) Tuyau PVC transp. 6/4 haute flexibilité (rouleau à 50 m)	4.00/m
	211-205	Tuyau PVC transp. 16 - 22 spec. Topclean	20.00/m
	171-004	Cellule de mesure sans accessoires	450.00
	171-049	(b) Cellule de mesure complète avec préfiltre, injecteur, etc.	836.00
	171156	(c) Echantillon d'eau, dispositif de prélèvement pour Poolmanager et régulateurs Dryden	50.00
	171-056	Contact-Reed pour contrôle du débit	44.00
	171-057	Flotteur 6 mm pour contrôle du débit	48.00
	171-002	Vanne d'injection 1/2" fil. 6 mm avec O-Ring	32.10
	171-003	(d) Vanne d'injection 3/8" fil. 6 mm avec O-Ring	28.70
	171124	Clapet anti-retour PVC avec connexion tuyau 6 mm (2 côtés)	39.40
	171-005	Vanne d'injection 3/8" fil. compl. sans vanne de retenue	40.80
	171-008	(e) Vanne d'injection 3/8" fil. - 1/2" compl. avec vanne de retenue	79.20
	171-126	Set - Vanne d'injection 3/8" fil. compl. avec vanne de retenue (2 pc)	98.60
	171-125	Set connexion de tuyau pour 171-005/008/126	30.00
	172-007	Stenner injecteur 1/4" 1/2" fil. sans vanne de retenue	25.80
	172-008	Stenner injecteur 1/4" 1/2" fil. avec vanne de retenue	34.40
	171-302	(f) Clapet anti-retour conique Serto 6-6 PVDF	130.00

NOU-
VEAU



CHAPITRE 17 | TECHNIQUE DE MESURE ET DE RÉGLAGE

Diverses pièces de rechange et accessoires

	N° d'article	Description	Prix CHF
	DIVERSES PIÈCES DE RECHANGE POUR BAYROSOFT STAR ET POOLMANAGER		A/C
	172-001	(a) Stenner joint pour injecteur	8.60
	171-304	Serto clapet anti-retour PVDF 6 mm x 3/8" ext. avec O-Ring	152.00
	171-220	(b) Selle de piquage à coller d 50 mm x 32 mm	9.80
	171-221	(b) Selle de piquage à coller d 63 mm x 32 mm	11.70
	171-222	Adaptateur pour électrode PVC PG 13,5 - 32 mm	48.00
	ANALYT PIÈCES DE RECHANGE POUR CELLULE DE MESURE JESCO		C
	171-070	(c) Sonde de chlore Jesco compl.	1'516.00
	171-071	(d) Electrode en platine pour cellule de mesure Jesco	878.00
	171-072	Electrode en cuivre pour cellule de mesure Jesco	188.00
	171-073	Electrode en argent pour cellule de mesure Jesco	678.00
	171-067	Corps de sonde de chlore	286.00
	171-068	O-Ring pour sonde de chlore	5.40
	171-074	Set de billes de verre (200 pcs) pour cellule de mesure Jesco	85.00
	POMPE DE TRANSVASEMENT		C
	171154	(e) Pompe sur piles avec pistolet de remplissage 9 litres / minute, livraison sans piles 2x LR20 "D"	377.00
DÉGAZAGE		C	
	044034	(f) Purge d'air automatique en V4A 3/4" résistant à l'ozone	985.00
	033201	Speck pompe à injection (indispensable lorsque l'on travaille avec des pompes à vitesses variables; 12 m³/h à 10 mCE)	784.00



CHAPITRE 17 | TECHNIQUE DE MESURE ET DE RÉGLAGE

Préfiltre Apic et pompes doseuses

	N° d'article	Description	Prix CHF
	PRÉFILTRE APIC F10		A
	171-050	(a) Préfiltre F10 raccords ¼" tar., sans panier	62.20
	171-051	(b) Filtre en nylon 140 µm pour préfiltre F10 (sans corps de soutien)	13.00
	171-052	Panier en inox 140 µm pour type F10 (il faut aussi 171-053)	19.40
	171-053	Corps de soutien pour type F10	32.20
	171-054	O-Ring pour type F10	8.60
	171-089	Apic cuvette transparente pour préfiltre F10 (sans O-Ring)	40.80
	PRÉFILTRE F20 APIC POUR ANALYT 2 ET 3		A
	171-058	(c) Préfiltre F20 raccords ¼" tar., avec corps de soutien, sans panier	191.00
	171-059	Panier en nylon 150 µm pour type F20	30.00
	171-060	Panier en inox 140 µm pour type F20	34.40
	171-061	O-Ring pour type F20	10.80
	171-062	Corps de soutien pour type F20 (toujours nécessaire)	36.40
	POMPES DOSEUSES ET ACCESSOIRES		C
	172105	(d) Pompe de floculation Stenner Econ LD incl. poids d'aspiration et injecteur, 3,2 - 240 ml/h	572.00
	171071	Tuyau de rechange Flockmatic pH/Cl	46.50
	171070	Set tuyaux de rechange pour pompe doseuse Bayrol et Bayrosoft	46.50
	171067	(e) Floccdos pompe doseuse 5 - 50 ml/h sortie réglable, très simplement, sans bâton d'aspiration, incl. poids d'aspiration, vanne d'injection	672.00
	171-117	Set tuyaux de rechange 0,8x1,6-Ph (5 - 50 ml) pour pompe doseuse Floccdos contenu: 2 tuyaux de rechange, 4 collier de serrage	51.80
	171-118	Set tuyaux de rechange 1,6x1,6-Ph (15 - 200 ml) pour pompe doseuse Floccdos contenu: 2 tuyaux de rechange, 4 collier de serrage	51.80
	171-160	Floccdos socle pour tuyau 0,8 complet avec tuyau et détecteur de rupture de tuyau	111.00
	171-161	Floccdos socle pour tuyau 1,6 complet avec tuyau et détecteur de rupture de tuyau	111.00



	N° d'article	Description	Prix CHF
 <p>a</p>	POMPE À CONTUSION STENNER TYPE ECON FX - SORTIE FIXE		A/C
	172102	(a) Stenner Econ FX, 3,15 l Type B (pompe de dosage Poolmanager pour pH, Cl, H ₂ O ₂)	417.00
	172133	Stenner tuyau de dosage A 0,2 - 1,2 l pour Econ VX et FX	34.40
	172132	Stenner tuyau de dosage B 0,3 - 3,15 l pour Econ VX et FX (Standard)	34.40
	172134	Stenner tuyau de dosage C 0,6 - 6 l pour Econ VX et FX	34.40
 <p>b</p>	POMPE À CONTUSION STENNER TYPE ECON VX - SORTIE VARIABLE		A/C
	172103	(b) Stenner Econ VX 0,2 - 1,2 l Type A (pompe de dosage DA-GEN pour pH)	504.00
	172133	Stenner tuyau de dosage A 0,2 - 1,2 l pour Econ VX et FX (Standard)	34.40
	172132	Stenner tuyau de dosage B 0,3 - 3,15 l pour Econ VX et FX	34.40
	172134	Stenner tuyau de dosage C 0,6 - 6 l pour Econ VX et FX	34.40
 <p>c</p>	POMPE DE FLOCULATION STENNER ECON LD POUR FLOCULATION		A/C
	172105	(c) Stenner pompe de floculation Econ LD incl. poids d'aspiration et injecteur, 3,2 - 240 ml/h (Poolmanager)	572.00
	172136	Stenner tuyau de dosage 3,2 - 240 ml/h, désignation F, pour Econ LD (Standard)	32.20
 <p>d</p>	172137	Stenner tuyau de dosage 1,3 - 70 ml/h, désignation M, pour Econ LD	32.20
	172-018	(d) Stenner tête de dosage pour minipompe Econ sans tuyau de dosage	116.00



	N° d'article	Description	Prix CHF	
	POMPE À CONTUSION STENNER TYPE 45M – SORTIE RÉGLABLE autoaspirante – autoaérante, contre-pression jusqu'à 1,7 bars		C	
	172005*	(e) 45M-1 0,02 – 0,40 l/h spéciale approprié pour la floculation	707.00	
	172006*	45M-2 0,06 – 1,26 l/h	707.00	
	172008*	45M-4 0,21 – 4,42 l/h	707.00	
	POMPE À CONTUSION STENNER TYPE DM, EXÉCUTION DOUBLE-TÊTE Exécution double-tête, autoaspirante – autoaérante, sortie réglable, contre-pression jusqu'à 1,7 bars Spécialement conçu pour le dosage simultané de floculant et NoPhos.		C	
	172012*	(f) 100DM-1 2x 0,02 – 0,40 l/h spéciale approprié pour la floculation	949.00	
	172016*	100DM-5 2x 0,21 – 4,42 l/h pour dosages consécutifs	949.00	
	POMPE À CONTUSION STENNER TYPE MP – SORTIE FIXE		C	
	172000**	(g) MP-1 0,4 l/h	539.00	
	172001**	MP-2 1,25 l/h	539.00	
	172002	MP-3 2,8 l/h	539.00	
	172003	MP-4 4,4 l/h	539.00	
	172004	MP-5 6,3 l/h	539.00	
	TUYAUX DE RECHANGE			A
	172031**	(h) Tuyau de pompe	0,4 l n° 1 1,7 et 7 bars	34.40
	172032**	(h) Tuyau de pompe	1,25 l n° 2 1,7 et 7 bars	34.40
	172036**	(h) Tuyau de pompe	2,8 l n° 7 1,7 et 7 bars	34.40
	172033	(h) Tuyau de pompe	2,8 l n° 3 1,7 bar	34.40
	172034	(h) Tuyau de pompe	4,4 l n° 4 1,7 bar	34.40
	172035	(h) Tuyau de pompe	6,3 l n° 5 1,7 bar	34.40
	172-012	(i) Tête de dosage Quickpro, tuyau de pompe 1,25 l inclus		280.00
	172-014	(i) Tête de dosage Quickpro, tuyau de pompe 4,4 l inclus		280.00

*Jusqu'à épuisement du stock! Alternative 172103 ou 172105.

**Pour l'exploitation à 7 bars, il faut également commander une vanne d'injection avec clapet anti-retour (172-008).

N° d'article	Description	Prix CHF
PIÈCES DE RECHANGE		A
172-020	Set de fixation (2 pcs) pour tête de pompe Stenner	8.60
172-006	(a) Raccord bleu 6 mm	2.20
172-005	Ecrou pour tuyau	4.40
172-004	Vis de fixation (10 pcs)	19.40
172-003	(b) Tête de dosage type MP compl. tube n° 2 1,5 lt inclus pour ancien modèle	288.00
172-015	Unité de dosage réglable type 100M exécution double-tête, sans tête de dosage	428.00
172-002	(c) Plaque index	25.80
172-007	Vanne d'injection ¼" et ½" ext. sans clapet anti-retour	25.80
172-008	(d) Vanne d'injection ¼" ext. et ½" ext. avec clapet anti-retour pour contre pression jusqu'à max. 7 bars	34.40
172-001	(e) Joint pour vanne d'injection pour clapet anti-retour jusqu'à 7 bars (à remplacer annuellement)	8.60
172-010	(f) Rouleaux pour tête de dosage - ancienne version	75.00
172-013	(g) Rouleaux pour tête de dosage pour Quickpro	96.40
172-009	Poids d'aspiration	17.20
172-011	(h) Indicateur de débit ¼"	42.80
172-016	(i) Rouleaux pour Mini pompe Econ LD,FX et VX	53.60
172-017	(j) Couvercle pour Mini pompe	32.20



N° d'article Description Prix CHF



ZPM - ZETA POTENTIAL MIXER

C

Le mélangeur statique pour la cavitation de l'eau - Placer en amont du filtre:

Optimise la coagulation / floculation: Le ZPM amplifie les réactions de coagulation et de floculation permettant d'extraire les composés dissous sous forme de particules. La cavitation engendre un environnement très turbulent qui assure un mélange parfait du floculant et du coagulant. Le ZPM neutralise la charge électrique (potentiel zêta) des composés dissous et des particules en suspension. La modification des charges favorise les forces d'attraction entre ces éléments et entraîne leur coagulation et leur floculation. Tandis que le potentiel zêta tend vers le neutre, le potentiel redox de l'eau augmente jusqu'à atteindre un certain degré de désinfection sans usage de produits de désinfection. Conseil: choisir la taille du ZPM en fonction de la perte de charge qui doit être comprise entre 0,1 et 0,2 bar.

FL = flasque, boîtier en mat. synthétique. 1 bar ≈ 10 mCE. **DN 40 – DN 50:** 1 point d'injection ½" / **DN 65 – DN 300:** 2 points d'injection ½"



k



l



m

	Dim. / Pales	Longueur / Poids	Perte de charge (m³/h)			
			2 mCE	3 mCE	5 mCE	
			0,2 bar	0,3 bar	0,5 bar	
024048	(k) DN 40-3 / d 50 mm	283 mm / 0,75 kg	5	6,5	8,5	240.00
024047	(k) DN 40-2 / d 50 mm	242 mm / 0,75 kg	10	12	15	220.00
024050	(k) DN 50-2 / d 63 mm	286 mm / 1,2 kg	15	23	30	247.00
024061	(l) DN 65-2 / 2½" ext.	331,6 mm / 2,8 kg	24	30	38	546.00
024062	(m) DN 80-2 / 3" FL	294 mm / 3 kg	43	53	68	743.00
024063	(m) DN 100-2 / 4" FL	370 mm / 4,4 kg	100	120	155	881.00
024064	(m) DN 125-2 / 5" FL	440 mm / 6,2 kg	105	130	170	1'264.00
024065	(m) DN 150-2 / 6" FL	518 mm / 8,8 kg	120	150	190	1'661.00
024055	(m) DN 200-3 / 8" FL	690 mm / 17,2 kg	190	230	300	2'607.00
024056	(m) DN 250-3 / 10" FL	877 mm / 29,2 kg	340	420	525	2'730.00
024057	(m) DN 300-3 / 12" FL	1'027 mm / 43,3 kg	460	550	700	3'400.00



A high-angle photograph of a woman sitting on a light-colored tiled pool deck. She is wearing a wide-brimmed straw hat with a black band. Her hands are clasped together in her lap. The pool water is visible to the left, and the pool's edge with a drain cover is at the top. The overall scene is bright and sunny.

**Accessoires de piscines
et grilles de débordement**

18

Tuyaux d'aspiration



	N° d'article	Description	Prix CHF	
	TUYAUX D'ASPIRATION DELUXE NW38 (BLEU-BLANC) DOUBLE-PAROÏ		A	
	181010	7,5 m	90.00	
	181011	9,0 m	104.00	
	181012	10,5 m	124.00	
	181013	12,0 m	136.00	
	181014	13,5 m	158.00	
	181015	15,0 m	170.00	
	181016	18,0 m	204.00	
	TUYAUX D'ASPIRATION AS SUN KING NW38 (BLANC-NOIR), PE		A	
	181000	7,5 m	68.00	
	181001	9,0 m	78.00	
	181002	10,0 m	90.00	
	181003	12,0 m	102.00	
 a  b  c  d	PIÈCES DE RECHANGE POUR TUYAUX D'ASPIRATION		A	
	181005	(a) Manchon pour tuyau d'aspiration Deluxe + Sun King	11.00	
	096005	(b) Douille double 38 mm / 38 mm	8.00	
	096006	(b) Douille double 32 mm / 38 mm	8.00	
	096007	(b) Douille double 32 mm / 32 mm	8.00	
	096008	(c) Douille 1½" - 38 mm / 32 mm réduite	11.00	
	096009	(d) Douille Ø 50 mm - 38 mm / 32 mm réduite	11.00	
		TUYAUX D'ASPIRATION AVEC MANCHONS À COUPER		A
		181021	Tuyau d'aspiration bleu NW38, rouleau de 100 m avec manchons à couper tous les 1,5 m	642.00
181023		Tuyau d'aspiration bleu NW32, rouleau de 100 m avec manchons à couper tous les 1,1 m	642.00	
 e  f	TUYAU D'ASPIRATION		A	
	181024	(e) Tuyau d'aspiration PVC 38 mm, rouleau de 30 m, peut être coupé à n'importe quelle longueur	390.00	
	181025	(f) Manchon à visser PVC 38 mm x 1½" int.	8.00	



Aspirateurs de fond

N° d'article	Description	Prix CHF
ASPIRATEURS DE FOND POUR PISCINES		A/C
 a	A-9020 (a) OWM aspirateur de fond Cleany avec roulettes et brosses pour piscines liner, polyester et béton, fitting de raccordement tournant, articulation en croix, parvient dans chaque coins, peut également être utilisé pour le nettoyage des murs (aspirer et brosser) grâce à une nervure d'aspiration spéciale	188.00
 b	182015 (b) Jet Vac, raccord NW38 sans adaptateur	240.00
 c	182011 (c) Aspirateur de fond Deluxe blanc avec brosses latérales, raccord tuyau 38 mm	64.00
 d	182009 (d) Aspirateur de fond Aqua Clean avec brosses latérales et adaptateur/raccord tournant	44.00
 e	182010 (e) Aspirateur de fond Flex, raccord tuyau 38 mm	70.00
 f	182014 (f) Fairlock, aspirateur de fond deluxe spécial pour piscines plus grandes et publiques	328.00
PIÈCES DE RECHANGE POUR ASPIRATEUR DE FOND		A/C
 g	182-030 Clip pour tous les appareils, blanc	3.40
 h	182-029 Adaptateur/fourche pour aspirateur de fond Deluxe	28.00
 i	182-031 Adaptateur/fourche pour aspirateur de fond Flex	28.00
j	A-9020-917 Adaptateur/fourche	37.00
ASPIRATEURS DE FOND A VACUUM		A
k	182016 (g) Paradise Spa Vac pour spas, aspirateur manuel à vacuum	130.00
PRÉFILTRE POUR FEUILLES MORTES		C
l	181040 (h) Préfiltre pour feuilles mortes transparent en polyester avec raccord 1/4" de tour, raccord NW38	294.00
m	182-061 O-Ring	10.00
n	182-060 Sac de rechange	34.00
o	182-062 Fermoir à cliquet	17.00

Aspirateurs de fond

N° d'article	Description	Prix CHF
		
<p>NETTOYEUR DE PISCINE ET SPA VOLT SPA VAC C</p> <ul style="list-style-type: none"> • Durée de fonctionnement: jusqu'à 40 minutes • Avec sac filtrant, nettoyage rapide et facile • Kit de barres de manipulation inclus, peut également être fixé sur des manches télescopiques standards • Sans fil, pas de tuyaux nécessaire • Batterie lithium-ion rechargeable, temps de charge 4 heures • câble USB pour la recharge inclus (chargeur USB non inclus) 		
182082	Nettoyeur de piscine à accu Volt Spa Vac, sac de filtration et câble de recharge USB	158.00
182-082	Sac filtrant tout usage	13.00
		
<p>NETTOYEUR DE PISCINE VOLT FX-4 LI C</p> <ul style="list-style-type: none"> • Durée de fonctionnement: jusqu'à 45 minutes • Capacité 30 m³/h • Avec des filtres réutilisables, nettoyage rapide et facile • Utilisation à la main ou avec un manche télescopique (non fournie) • Sans fil, pas de tuyaux nécessaire • Chargeur inclus • Batterie lithium-ion rechargeable, temps de charge 4 heures • Tête d'aspiration 7,4 pouces 		
182081	Nettoyeur de piscine à accu Volt FX-4 Li, sac de filtration et chargeur inclus	249.00
182-086	Sac filtrant tout usage standard	25.00
182-087	Sac filtrant multicouches pour les résidus fins comme le sable/ verre	32.00
		
<p>NETTOYEUR DE PISCINE VOLT FX-8 LI C</p> <ul style="list-style-type: none"> • Durée de fonctionnement: jusqu'à 1 heure • Capacité 60 m³/h • Avec des filtres réutilisables, nettoyage rapide et facile • Utilisation à la main ou avec un manche télescopique (non fournie) • Sans fil, pas de tuyaux nécessaire • Chargeur inclus • Batterie lithium-ion rechargeable, temps de charge 4 heures • tête d'aspiration 12,75 pouces 		
182080	Nettoyeur de piscine à accu Volt FX-8 Li, sac de filtration et chargeur inclus	422.00
182-088	Sac filtrant tout usage standard	25.00
182-089	Sac filtrant multicouches pour les résidus fins comme le sable/ verre	32.00



Manches télescopiques

	N° d'article	Description	Prix CHF
	MANCHES TÉLESCOPIQUES 2 PARTIES		A
	182052	(a) Manche télescopique 1,8 - 3,6 m avec excentre, alu elox., épaisseur du tube 1,1 mm	88.00
	182053	(a) Manche télescopique 2,4 - 4,8 m avec excentre, alu elox., épaisseur du tube 1,1 mm	98.00
	182050	(b) Manche télescopique 1,8 - 3,6 m avec fixation à visser	46.00
	182057	(b) Manche télescopique 1,8 - 3,6 m avec fixation à visser	72.00
	182051	(b) Manche télescopique 2,4 - 4,8 m avec fixation à visser	78.00
	MANCHES TÉLESCOPIQUES 3 PARTIES		A
	182055	(b) Manche télescopique 1,2 - 3,6 m avec fixation à visser	86.00
	182056	(a) Manche télescopique 1,6 - 4,8 m avec excentre	96.00

CHAPITRE 18 | ACCESSOIRES DE PISCINES ET GRILLES DE DÉBORDEMENT

Épuisettes et diffuseurs flottants

N° d'article	Description	Prix CHF
ÉPUISETTES		A
182023	(a) Épuisette de surface, filet plat avec cadre en alu blanc	28.00
182022	(b) Épuisette de surface, armature massive, blanc	36.00
182024	(c) Épuisette de fond, filet en forme de sac bleu avec cadre en alu	30.00
182026	(d) Épuisette de fond, armature massive, blanc	46.00
182020	(e) Épuisette de surface avec manche télescopique 3 x 50 cm, bleu	38.00
ÉPUISETTES POUR ÉTANGS EXÉCUTION SOLIDE		A
182070	(f) Gerit Épuisette plate, filet blanc, pour piscines et étangs	100.00
182071	(g) Gerit épuisette profonde, filet blanc, pour piscines et étangs	136.00
DIFFUSEUR FLOTTANT		A
182060	(h) Diffuseur flottant Deluxe bleu-blanc réglable, conique, avec filet intérieur	62.00
182061	(i) Diffuseur flottant Competition bleu-blanc	22.00
182062	(j) Diffuseur flottant pour spas et mini-piscines	18.00









CHAPITRE 18 | ACCESSOIRES DE PISCINES ET GRILLES DE DÉBORDEMENT

Brosses de nettoyage et thermomètres

N° d'article	Description	Prix CHF
BROSSES DE NETTOYAGE		A
182035	(a) Brosse courbée 45 cm	33.00
182032	(b) Brosse 23 cm matière synthétique	30.00
182031	(c) Brosse pour les algues, en inox largeur 15 cm	36.00
182036	(d) Brosse de coin avec raccord d'aspiration	30.00
182037	(e) Éponge pour nettoyage (paquet double)	16.00
182038	(f) Éponge deluxe	15.00
THERMOMÈTRES POUR PISCINES		A
182007	(g) Thermomètre, flottant gris Ø 185 mm, couvercle transparent, sonde en acier inox, longueur 300 mm	52.00
182004	(h) Thermomètre digital, Ø 85 mm, longueur 110 mm	56.00
182001	(i) Thermomètre avec bouée, flottant verticalement, longueur 550 mm, avec chaîne et ancre	76.00
182003	(j) Thermomètre avec boule, immergeable, longueur 270 mm, avec boule et corde à accrocher	22.00
182005	(k) Thermomètre MINI, immergeable avec poids, longueur 250 mm	13.00

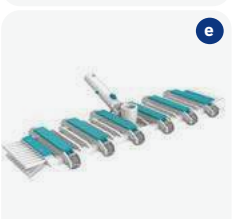

Accessoires de piscines

	N° d'article	Description	Prix CHF
	MANCHE TÉLESCOPIQUE		A
	182111	(a) Manche télescopique 3 parties en aluminium avec une longueur 1,8 - 4,5 m. Compatible avec tous les types de balais, d'épuisettes et de brosses de piscine.	84.00
	ÉPUISETTES		A
	182100	(b) Épuisette de surface en aluminium dotée d'un filet en polypropylène	34.00
	182101	(c) Épuisette de fond avec cadre en aluminium et raclette surmoulée	40.00
	ASPIRATEURS DE FOND ET TUYAUX D'ASPIRATION		A
	182103	(d) Aspirateurs de fond triangulaire	72.00
	182120	(e) Aspirateurs de fond rectangulaire avec 12 roulettes et brosses latérales	76.00
	182104	(f) Tuyau d'aspiration Deluxe 10 m avec 2 adaptateurs de Ø 32 mm pour le nettoyage du fond de la piscine en combinaison avec un aspirateur de fond.	106.00
	182116	(f) Tuyau d'aspiration Deluxe 8 m avec 2 adaptateurs de Ø 32 mm pour le nettoyage du fond de la piscine en combinaison avec un aspirateur de fond.	86.00
			
			









Accessoires de piscines

N° d'article	Description	Prix CHF
BROSSES DE NETTOYAGE		A
182105	(a) Brosse de nettoyage 25 cm avec poils en polypropylène, pour un nettoyage des parois.	22.00
182106	(b) Brosse de nettoyage 25 cm avec poils en inox, uniquement pour piscine béton ou en carrelage	28.00
182107	(a) Brosse de nettoyage 50 cm avec poils en polypropylén, pour un nettoyage des parois et du fond de la piscine	24.00
182108	(c) Brosse de nettoyage 45 cm avec poils en inox, uniquement pour piscine béton ou en carrelage.	30.00
182109	(d) Brosse de coin dotée de poils résistants en polypropylène	20.00
182110	(e) Brosse à main avec tampons de remplacement pour un nettoyage efficace de la ligne d'eau.	18.00
THERMOMÈTRES ET ACCESSOIRES		A
182112	(f) Thermomètre 18 cm	14.00
182117	(g) Thermomètre flottant à gros chiffres	30.00
182119	(h) Thermomètre solaire digital	32.00
182115	(i) Set de 3 clips en forme de «V» pour remplacer les boutons pressoirs des épuisette, aspirateur de fond, brosses de nettoyage	4.00
182114	(j) Porte-accessoires pour fixation murale. Permet de ranger jusqu'à 12 accessoires en un seul endroit.	156.00



Aides de nettoyage

	N° d'article	Description	Prix CHF
		<p>FILETS NET'SKIM A</p> <p>Filets pour panier de skimmer Net'Skim le préfiltre hygiénique pour tous les paniers jusqu'à un Ø de 24 cm, boîte de 12 filets, 36 boîtes par display</p> <ul style="list-style-type: none"> • pas de nettoyage du panier du préfiltre • simple et propre • protège la pompe de filtration des particules fines 	
	061092	(a) Filets pour panier de skimmer Net'Skim	26.00
		<p>SCUMBALL A</p>	
	061090	(b) Scumball, boule d'absorption spéciale pour résidus de graisse sur les parois (2 pcs)	38.00
		<p>POOL'GOM A</p>	
	061096	(c) Pool'Gom, gomme de nettoyage pour la ligne d'eau (contient: 3 grandes gommes) 36 boîtes par display	16.00
		<p>POOL'GOM XL</p>	
	061110	Set Pool'Gom, Boîte à 50 pcs grandes gommes	208.00
	061111	(d) Pool'Gom XL brosse avec gomme	48.00
	061112	Gomme de recharge pour Pool'Gom XL 26 x 9 cm	16.00
	061114	(e) Easy Pool'Gom avec gomme	19.00
		<p>EASY POOL'GOM</p>	
	061115	Gomme de recharge pour Easy Pool'Gom 18 x 10 cm	11.00
		<p>WATER LILY POUR PISCINES ET SPAS A</p> <p>Produit d'absorption spécial pour résidus de graisse / Boîte à 6 pièces / 36 boîtes par display</p> <ul style="list-style-type: none"> • protège la ligne d'eau • nettoie l'eau à la surface • absorbe l'huile et la crème solaire 	
		<p>WATER LILY</p>	
	061093	(f) Water Lily	21.00



Flotteurs d'hivernage



N° d'article	Description	Prix CHF
FLOTTEURS D'HIVERNAGE – EXÉCUTION SOLIDE AVEC POIGNÉE <ul style="list-style-type: none"> • flotteurs d'hivernage en polyéthylène noir • construction robuste, haute absorption de pression • pas de service, ni d'entretien • agrandissement maximal de la surface • convient également pour le secteur public 		A
182090	Floteur d'hivernage 50 x 34 x 4 cm avec attache et poignée, poids 7,8 kg	66.00
182091	Attache pour flotteurs	4.00

Application des flotteurs

pour petites piscines:
pour grandes piscines:
nous conseillons pour toutes les piscines:

2 x diagonales à travers la piscine
parallèle à une paroi de longueur et à une paroi de largeur
parallèle à toutes les parois de piscine

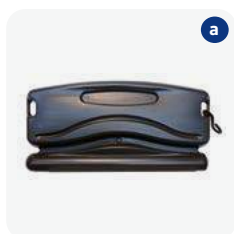
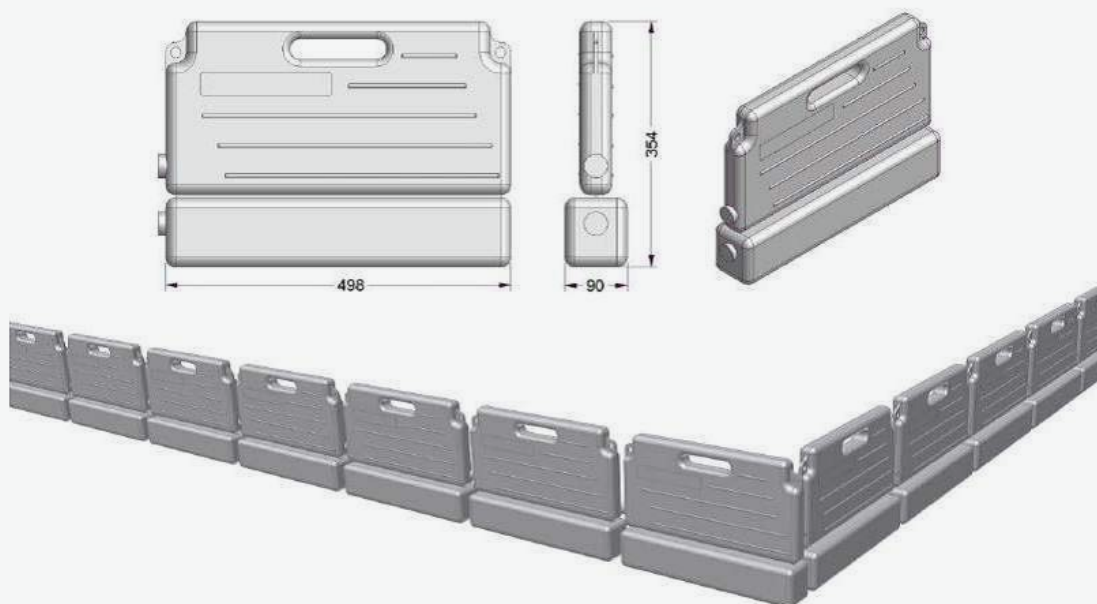

FLOTTEURS D'HIVERNAGE – EXÉCUTION LÉGÈRE (SEULEMENT POUR PISCINES PRIVÉES) <ul style="list-style-type: none"> • floteur d'hivernage en HDPE noir • exécution légère, 2,7 kg par 50 cm • unité de transport 5 pcs • incl. attache 		A
182095	(a) Floteur d'hivernage 50 cm, exécution légère, poids 2,7 kg	24.00
182092	(b) Gizmo d'hivernage pour skimmer Ø 80 mm / hauteur 36 cm, avec filetage 1½" / 2"	14.00
182091	Attache pour flotteurs	4.00



Grilles de débordement

Prix CHF/m

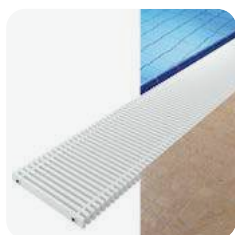

GRILLES DE DEBOURDEMENT TYPE 723 – ENROULABLE, PERPENDICULAIRE*

E

EMCO grilles de débordement enroulables, perpendiculaires au bord du bassin avec barreaux plein de 22/25/27/35 x 10 mm. En matière de synthèse de haute qualité, parfaitement résistantes aux rayons ultra-violet, à la corrosion, aux eaux chlorées. Système de liaison en PUR avec rondelles intercalées. Ecartement des profilés inférieur à 8 mm. Sans aucun élément métallique et présentant une surface totalement fermée, hygiénique. Dessus des profilés arrondis leurs assurant une sécurité maximale (SPP), antidérapante selon la norme DIN 51097, classe C
Couleurs: blanc, gris, beige ou jaune

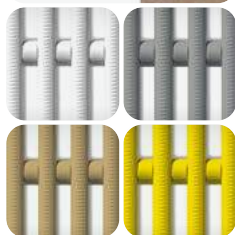

Type / Hauteur mm	Largeur de grille									
	100-150	- 200	- 250	- 300	- 340	- 360	- 380	- 400	- 450	- 500
723/22 mm	153.00	172.00	191.00	208.00						
723/25 mm	155.00	177.00	196.00	217.00	248.00	259.00				
723/27 mm	167.00	184.00	204.00	226.00	259.00	269.00	284.00			
723/35 mm	191.00	232.00	237.00	269.00	322.00	329.00	342.00	351.00	378.00	409.00

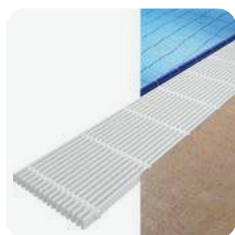

GRILLES DE DEBOURDEMENT TYPE 724 – PARALLELE, RIGIDE*

E

EMCO grilles de débordement rigides, parallèles au bord du bassin avec des barreaux pleins de 22/25/27/35 x 10 mm. En matière de synthèse de haute qualité. Système de liaison par des tubes porteurs en polyester armé de fibres de verre. Parfaitement résistantes aux rayons ultra-violet, à la corrosion, aux eaux chlorées. Surface fermée de tous les côtés, hygiénique. Ecartement des profilés inférieur à 8 mm. Dessus des profilés arrondis leurs assurant une sécurité maximale (SPP), antidérapante selon la norme DIN 51097, classe C.
Couleurs: blanc, gris, beige ou jaune

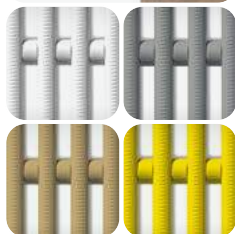

Type / Hauteur mm	Largeur de grille				
	100-150	- 200	- 250	- 300	- 340
724/22 mm	169.00	181.00	222.00	258.00	
724/25 mm	172.00	184.00	226.00	265.00	326.00
724/27 mm	182.00	191.00	233.00	274.00	339.00
724/35 mm	205.00	217.00	266.00	310.00	378.00

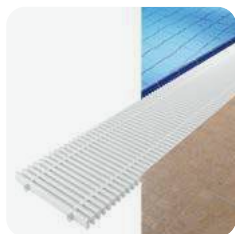

GRILLES DE DEBOURDEMENT TYPE 760*

E

EMCO éléments en polypropylène massif avec surface anti-dérapante (SPP), écoulement d'eau env. 50%. Matériel: Hostalen.

Type 760: 3 éléments fixés ensemble pour une longueur standard d'env. 885 mm.

Type 760 E: éléments uniques, longueur standard env. 295 mm. hauteur = 22 mm, partie supérieure du profil rond avec surface anti-dérapante (SPP), d'après DIN 51097, degré de classification C.

Couleurs: blanc, gris, jaune ou beige

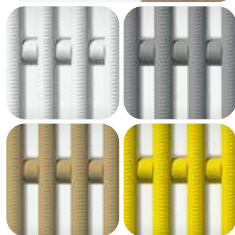

Type / Hauteur mm		Largeur de grille			Largeur standard		
		110-199	201-299	301-399	200	350	400
760/22 mm	3 éléments liés	113.00	143.00	172.00	96.00	128.00	155.00
760E/22 mm	éléments uniques	99.00	128.00	149.00	84.00	111.00	133.00

*Pas disponible du stock. Délai de livraison env. 4 - 5 semaines après clarification des détails techniques. Prix sans prise de mesure, montage et frais de transport. Si vous avez des arrondis ou des angles il faut calculer un supplément – demandez une offre!



Type

Prix CHF

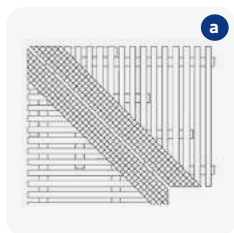

SUPPLEMENTS POUR REALISATION D'ANGLES ET ARRONDIS POUR GRILLES DU TYPE 723, 724 ET 760*

E

	Type 723	Type 724	Type 760
(a) Plus-value pour angle en onglet (pce)	191.00	191.00	191.00
(b) Plus-value pour angle en éventail (pce)	149.00	--	--
(c) Plus-value pour angle filant (pce)	63.00	--	--
Plus-value pour renforcement d'angles (pce)	63.00	--	63.00
Plus-value pour arrondis 2 liaisons jusqu'à une largeur de 300 mm (m)	126.00	sur demande	220.00
Plus-value pour arrondis 3 liaisons jusqu'à une largeur de 500 mm (m)	177.00	sur demande	258.00
Plus-value pour couleur spéciale (Délai de livraison 8 - 11 semaines)	sur demande	sur demande	sur demande
Plus-value pour traitements spéciaux tels que chanfreinage, biseautage, évidage, etc	sur demande	sur demande	sur demande

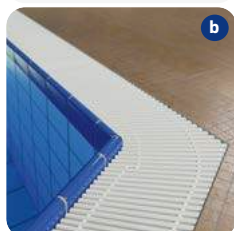
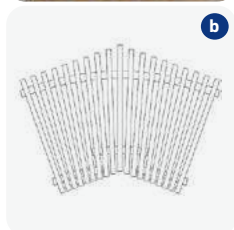

(d) PROFILÉS POUR POSE UNILATÉRALE*

E

183038	780	Polyester	25 x 28 x 3 mm	60.00/m
--------	-----	-----------	----------------	---------

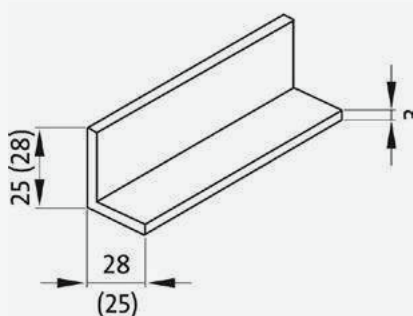
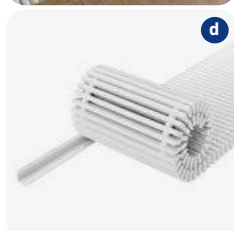
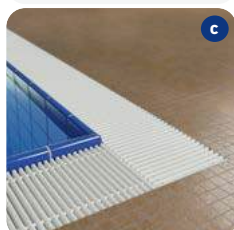
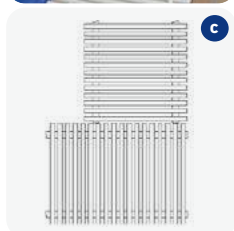

*Pas disponible du stock. Délai de livraison env. 4 - 5 semaines après clarification des détails techniques. Prix sans prise de mesure, montage et frais de transport. Si vous avez des arrondis ou des angles il faut calculer un supplément – demandez une offre.

A person is shown from the chest up, standing in a shower area. They are wearing a blue swim cap and goggles. Water is spraying from a showerhead on the left, creating a large splash around the person. The background shows a modern spa interior with a wooden slat ceiling and blue tiled walls. The floor is also blue-tiled. The overall atmosphere is clean and refreshing.

**Filtres à sable
verticaux**

19

N° d'article Description Prix CHF



FILTRE SÉRIE DCH/P AVEC BUSES DE FOND
Lit filtrant 1200 mm

C

- Pression d'utilisation 2,5 bars, pression test 3,75 bars, résistant jusqu'à 40 °C
- Résistant à l'ozone jusqu'à 0,5 g/m³
- Avec majoration de 8% résistant à l'ozone jusqu'à 1 g/m³
- Surcoût pour option page 502 pour voyant supplémentaire ou différent (oval)
- Surcoûts pour option page 502 pour raccord supplémentaire ou plus grand
- Position des raccords, voyants et trou d'homme au choix
- Avec majoration de 5% pour lit filtrant de 1500 mm (le filtre sera 300 mm plus haut)
- **Garantie 10 ans**

Délai de livraison sur demande.

Prix des filtres sans AFM ou sable, prix dès Büsserach.

L'état intérieur et extérieur des filtres doit être contrôlé à la livraison afin de s'assurer qu'aucun dommage n'a été causé durant le transport. Les buses de fond doivent être contrôlées et éventuellement resserrées.



		raccord	voyant	
191108	DCH/P Ø 520 mm	2"	2½"	3'935.00
191109	DCH/P Ø 640 mm	2"	3"	4'881.00
191110	DCH/P Ø 720 mm	2"	3"	5'546.00
191111	DCH/P Ø 840 mm	2½"	3"	6'292.00
191112	DCH/P Ø 960 mm	2½"	4"	8'065.00
191113	DCH/P Ø 1'010 mm	DN 80	4"	10'686.00
191114	DCH/P Ø 1'260 mm	DN 100	4"	14'286.00



CAGE EN BOIS POUR LE TRANSPORT ET LA SÉCURITÉ DU FILTRE

Cage en bois pour filtre Ø 520 mm jusqu'à Ø 640 mm (quand raccords avec flasques)	100.00
Cage en bois pour filtre Ø 720 mm jusqu'à Ø 960 mm (quand raccords avec flasques)	155.00
Cage en bois pour filtre Ø 1'010 mm jusqu'à Ø 1'260 mm	190.00

Filtres verticaux

DONNÉES TECHNIQUES

Filtre Type DCH/P Ø	520 mm	640 mm	720 mm	840 mm	960 mm	1'010 mm	1'260 mm
Surface de filtre	0,20 m ²	0,30 m ²	0,40 m ²	0,52 m ²	0,70 m ²	0,78 m ²	1,21 m ²
Puissance à 20 m/h	4 m ³ /h	6 m ³ /h	8 m ³ /h	11 m ³ /h	14 m ³ /h	16 m ³ /h	24 m ³ /h
Puissance à 30 m/h	6 m ³ /h	9 m ³ /h	12 m ³ /h	16 m ³ /h	21 m ³ /h	24 m ³ /h	36 m ³ /h
Puissance à 50 m/h	10 m ³ /h	15 m ³ /h	20 m ³ /h	26,5 m ³ /h	35 m ³ /h	40 m ³ /h	60 m ³ /h
Remplissage AFM® / sable (kg)	315 / 375	462 / 550	588 / 700	777 / 925	1'050 / 1'250	1'176 / 1'400	1'680 / 2'000
AFM® 1 / sable 0,4-0,8 sacs	8	12	14	20	30	30	40
AFM® 2 / sable 0,7-1,2 sacs	4	6	7	10	10	16	20
AFM® 3 / sable 2,0-3,0 sacs	3	4	7	7	10	10	20
A (Type 1)	300 mm	338 mm	405 mm	430 mm	445 mm	425 mm	505 mm
B (Type 1)	1'287 mm	1'279 mm	1'275 mm	1'300 mm	1'373 mm	960 mm	990 mm
E (Type 1)	15 mm	15 mm	105 mm	110 mm	120 mm	10 mm	10 mm
H (Type 1)	1'832 mm	1'886 mm	1'985 mm	2'070 mm	2'138 mm	2'050 mm	2'120 mm
M (Type 1)	305 mm	355 mm	355 mm	355 mm	420 mm	420 mm	420 mm
O (couvercle)	190 mm	190 mm	190 mm	190 mm	205 mm	305 mm	305 mm

Vous avez le choix entre:

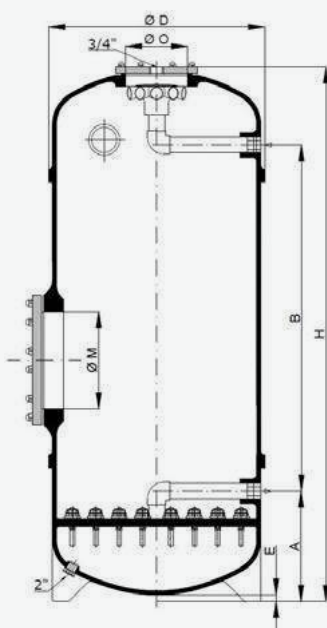

Type 1

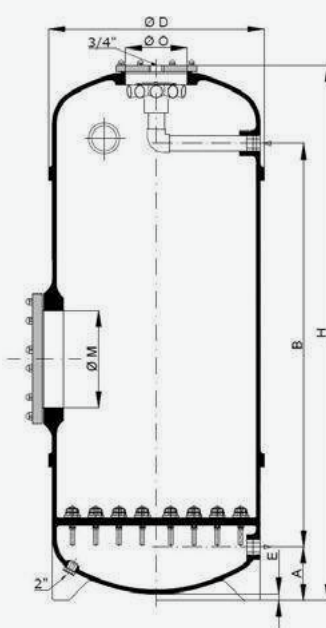

Type 2

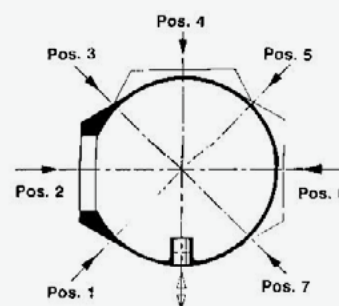



N° d'article Description Prix CHF

FILTRE VERTICAUX SERIE DPS
Lit filtrant 1200 mm

C

- Pression d'utilisation 2,5 bars, pression test 3,75 bars, résistant jusqu'à 40 °C
- Résistant à l'ozone jusqu'à 0,5 g/m³
- Avec majoration de 8% résistant à l'ozone jusqu'à 1 g/m³
- Surcoût pour option page 502 pour voyant supplémentaire ou différent (oval)
- Surcoûts pour option page 502 pour raccord supplémentaire ou plus grand
- Grande ouverture de service avec couvercle transparent ou en métal Ø 305 - 420 mm
- Position des raccords, voyants et trou d'homme au choix
- Avec majoration de 5% pour lit filtrant de 1500 mm (le filtre sera 300 mm plus haut)
- **Garantie 10 ans**

Délai de livraison sur demande.

Prix des filtres sans AFM ou sable, prix dès Büsserach.

L'état intérieur et extérieur des filtres doit être contrôlé à la livraison afin de s'assurer qu'aucun dommage n'a été causé durant le transport. Les buses de fond doivent être contrôlées et éventuellement resserrées.

		raccord	voyant	
191010	DPS Ø 1'010 mm	DN 80/80	4"	12'248.00
191030	DPS-AQ Ø 1'010 mm	DN 125/80	4"	12'248.00
191011	DPS Ø 1'160 mm	DN 100/100	4"	14'275.00
191031	DPS-AQ Ø 1'160 mm	DN 125/100	4"	14'275.00
191012	DPS Ø 1'260 mm	DN 100/100	4"	15'697.00
191032	DPS-AQ Ø 1'260 mm	DN 125/100	4"	15'697.00
191013	DPS Ø 1'440 mm	DN 100/100	4"	18'523.00
191033	DPS-AQ Ø 1'440 mm	DN 150/100	4"	18'523.00
191014	DPS Ø 1'640 mm	DN 125/125	5"	23'193.00
191034	DPS-AQ Ø 1'640 mm	DN 150/125	5"	23'193.00
191015	DPS Ø 1'840 mm	DN 125/125	5"	27'361.00
191035	DPS-AQ Ø 1'840 mm	DN 200/150	5"	27'361.00



CAGE EN BOIS POUR LE TRANSPORT ET LA SÉCURITÉ DU FILTRE

Cage en bois pour filtre Ø 1'010 mm jusqu'à Ø 1'260 mm	190.00
Cage en bois pour filtre Ø 1'440 mm jusqu'à Ø 1'640 mm	300.00
Cage en bois pour filtre pour filtre Ø 1'840 mm	370.00

DONNÉES TECHNIQUES

Filtre Type DPS Ø	1'010 mm	1'160 mm	1'260 mm	1'440 mm	1'640 mm	1'840 mm
Surface de filtre	0,78 m ²	1,01 m ²	1,21 m ²	1,55 m ²	2,04 m ²	2,52 m ²
Puissance à 20 m/h	16 m ³ /h	20 m ³ /h	24 m ³ /h	32 m ³ /h	40 m ³ /h	51 m ³ /h
Puissance à 30 m/h	24 m ³ /h	30 m ³ /h	36 m ³ /h	48 m ³ /h	60 m ³ /h	77 m ³ /h
Puissance à 50 m/h	40 m ³ /h	50 m ³ /h	60 m ³ /h	80 m ³ /h	100 m ³ /h	128 m ³ /h
Remplissage AFM® / sable (kg)	1'176/1'400	1'470/1'750	1'680/2'000	2'436/2'900	3'024/3'600	3'864/4'600
AFM® 1 / sable 0,4-0,8 sacs	30	40	40	60	80	100
AFM® 2 / sable 0,7-1,2 sacs	16	20	20	40	40	60
AFM® 3 / sable 2,0-3,0 sacs	10	10	20	20	24	24
A	560 mm	610 mm	620 mm	670 mm	760 mm	790 mm
B	1'200 mm	1'205 mm	1'285 mm	1'265 mm	1'240 mm	1'015 mm
E	100 mm	100 mm	100 mm	100 mm	100 mm	100 mm
H	2'160 mm	2'265 mm	2'305 mm	2'380 mm	2'500 mm	2'560 mm
M	420 mm	420 mm	420 mm	420 mm	420 mm	420 mm

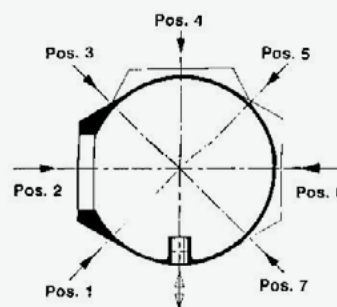
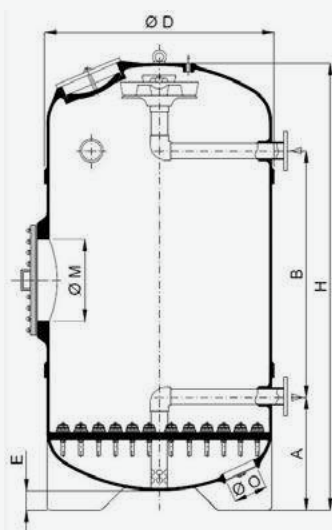



N° d'article Description Prix CHF

FILTRE VERTICAUX SERIE DPS-AQ
Lit filtrant 1200 mm

C

- Pression d'utilisation 2,5 bars, pression test 3,75 bars, résistant jusqu'à 40 °C
- Résistant à l'ozone jusqu'à 0,5 g/m³
- Avec majoration de 8% résistant à l'ozone jusqu'à 1 g/m³
- Surcoût pour option page 502 pour voyant supplémentaire ou différent (oval)
- Surcoût pour option page 502 pour raccord supplémentaire ou plus grand
- Grande ouverture de service avec couvercle transparent ou en métal Ø 305 - 420 mm
- Position des raccords, voyants et trou d'homme au choix
- Avec majoration de 5% pour lit filtrant de 1500 mm (le filtre sera 300 mm plus haut)
- **Garantie 10 ans**

Délai de livraison sur demande.

Prix des filtres sans AFM ou sable, prix dès Büsserach.

L'état intérieur et extérieur des filtres doit être contrôlé à la livraison afin de s'assurer qu'aucun dommage n'a été causé durant le transport. Les buses de fond doivent être contrôlées et éventuellement resserrées.

		raccord	voyant	
191036	DPS-AQ Ø 2'040 mm	DN 200/150	6"	33'041.00
191018	DPS-AQ Ø 2'210 mm	DN 200/150	6"	37'581.00
191037	DPS-AQ Ø 2'340 mm	DN 250/200	6"	40'360.00
191038	DPS-AQ Ø 2'550 mm	DN 250/250	6"	46'797.00
191039	DPS-AQ Ø 2'800 mm	DN 300/250	6"	53'051.00
191040	DPS-AQ Ø 3'000 mm	DN 300/250	6"	60'396.00



CAGE EN BOIS POUR LE TRANSPORT ET LA SÉCURITÉ DU FILTRE

Cage en bois pour filtre Ø 2'040 mm jusqu'à Ø 2'210 mm	370.00
Cage en bois pour filtre Ø 2'340 mm	430.00
Cage en bois pour filtre Ø 2'550 mm	530.00
Cage en bois pour filtre Ø 2'800 mm	585.00
Cage en bois pour filtre Ø 3'000 mm	685.00

DONNÉES TECHNIQUES

Filtre Type DPS-AQ Ø	2'040 mm	2'210 mm	2'340 mm	2'550 mm	2'800 mm	3'000 mm
Surface de filtre	3,17 m ²	3,77 m ²	4,06 m ²	4,91 m ²	5,97 m ²	6,90 m ²
Puissance à 20 m/h	65 m ³ /h	74 m ³ /h	84 m ³ /h	100 m ³ /h	123 m ³ /h	141 m ³ /h
Puissance à 30 m/h	95 m ³ /h	111 m ³ /h	126 m ³ /h	150 m ³ /h	185 m ³ /h	212 m ³ /h
Puissance à 50 m/h	158 m ³ /h	185 m ³ /h	210 m ³ /h	250 m ³ /h	307 m ³ /h	354 m ³ /h
Remplissage AFM® / sable (kg)	4'788/5'700	5'502/6'550	6'300/7'500	7'560/9'000	9'240/11'000	10'500/12'500
AFM® 1 / sable 0,4-0,8 sacs	120	160	160	200	240	300
AFM® 2 / sable 0,7-1,2 sacs	80	60	80	100	120	120
AFM® 3 / sable 2,0 - 3,0 sacs	28	42	60	60	80	80
A	820 mm	850 mm	900 mm	925 mm	970 mm	-
B	1'010 mm	1'365 mm	1'315 mm	1'385 mm	1'380 mm	-
E	100 mm	100 mm	100 mm	100 mm	100 mm	100 mm
H	2'660 mm	2'840 mm	2'850 mm	2'920 mm	3'040 mm	3'070 mm
M	420 mm	420 mm	420 mm	420 mm	420 mm	420 mm

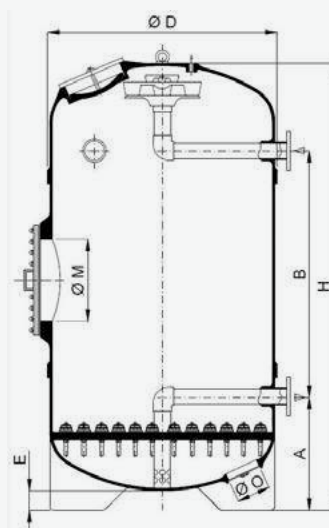



N° d'article Description Prix CHF

FILTRE SÉRIE FB

- pression d'utilisation 2,5 bar, pression test 3,75 bar, résistant jusqu'à 40 °C
- résistant à l'ozone jusqu'à 0,5 g/m³
- exécution 4 et 6 bars sur demande
- d'autres diamètres jusqu'à 3000 mm sur demande
- **garantie 5 ans**

C

Délai de livraison sur demande.

Prix des filtres sans AFM ou sable, prix dès Büsserach.

N° d'article	Description	raccord	voyant	Prix CHF
191120	FB 40 Ø 1'010 mm, pos. libre	DN 80	4"	5'724.00
191121	FB 50 Ø 1'160 mm, pos. libre	DN 80	4"	6'330.00
191122	FB 60 Ø 1'260 mm, pos. libre	DN 100	4"	7'189.00
191123	FB 80 Ø 1'440 mm, pos. libre	DN 100	4"	8'330.00
191124	FB 100 Ø 1'640 mm, pos. libre	DN 125	5"	10'940.00
191125	FB 125 Ø 1'840 mm, pos. libre	DN 125	5"	13'437.00
191126	FB 150 Ø 2'040 mm, pos. libre	DN 150	6"	16'337.00
191127	FB 200 Ø 2'340 mm, pos. libre	DN 200	6"	20'394.00



CAGE EN BOIS POUR LE TRANSPORT ET LA SÉCURITÉ DU FILTRE

Cage en bois pour filtre FB 40 jusqu'à FB 80	150.00
Cage en bois pour filtre FB 100 jusqu'à FB 150	235.00
Cage en bois pour filtre FB 200	366.00



Filtres

DONNÉES TECHNIQUES

Type	FB40	FB50	FB60	FB80	FB100	FB125	FB150	FB200
Filtre Ø	1'010 mm	1'160 mm	1'260 mm	1'440 mm	1'640 mm	1'840 mm	2'040 mm	2'340 mm
Surface de filtre	0,78 m ²	1,01 m ²	1,21 m ²	1,55 m ²	2,04 m ²	2,52 m ²	3,17 m ²	4,06 m ²
Raccord	DN 80	DN 80	DN 100	DN 100	DN 125	DN 125	DN 150	DN 200
Puissance à 20 m/h	16 m ³ /h	20 m ³ /h	24 m ³ /h	32 m ³ /h	40 m ³ /h	51 m ³ /h	65 m ³ /h	84 m ³ /h
Puissance à 30 m/h	24 m ³ /h	30 m ³ /h	36 m ³ /h	48 m ³ /h	60 m ³ /h	75 m ³ /h	95 m ³ /h	123 m ³ /h
Puissance à 50 m/h	40 m ³ /h	50 m ³ /h	60 m ³ /h	80 m ³ /h	100 m ³ /h	125 m ³ /h	158 m ³ /h	208 m ³ /h
Remplissage AFM® / sable (kg)	672/800	840/1'000	1'176/1'400	1'680/2'000	2'520/3'000	3'360/4'000	4'200/5'000	5'880/7'000
AFM® 1 / sable 0,4-0,8 sacs	16	20	30	40	60	80	100	160
AFM® 2 / sable 0,7-1,2 sacs	8	10	14	20	30	40	40	40
AFM® 3 / sable 2,0-3,0 sacs	8	10	12	20	30	40	60	80
A	500 mm	550 mm	550 mm	625 mm	720 mm	740 mm	725 mm	765 mm
B	300 mm	300 mm	400 mm	400 mm	450 mm	450 mm	450 mm	600 mm
E	100 mm	100 mm	100 mm	100 mm	100 mm	100 mm	100 mm	100 mm
H	1'200 mm	1'300 mm	1'350 mm	1'470 mm	1'670 mm	1'760 mm	1'870 mm	2'000 mm

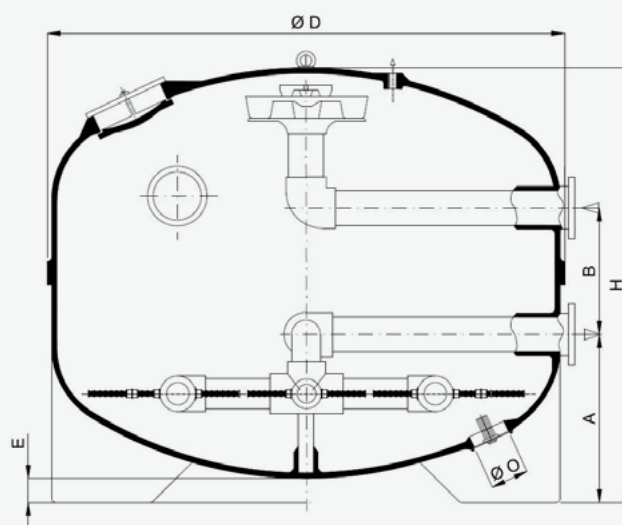



N° d'article Description Prix CHF

PRÉFILTRES POSITION 2

C

- En polyester renforcé de fibre de verre
- Grand panier de préfiltre en inox avec des trous de 4 mm (standard), disponible aussi avec des trous de 2 mm contre plus-value
- Couvercle transparent
- Position 2 (autres positions livrables contre plus-value)

Débit

N° d'article	Description	Débit	Prix CHF
191041	P8/110, Raccord DN 100 Contenance du panier 8 l	max. 80 m ³ /h	2'300.00
191042	P15/110, Raccord DN 100 Contenance du panier 15 l	max. 120 m ³ /h	2'750.00
191052	P25/160, Raccord DN 150 Contenance du panier 25 l	max. 250 m ³ /h	2'990.00
191043	P25/225, Raccord DN 200 Contenance du panier 25 l	max. 250 m ³ /h	3'090.00
191044*	P60/300, Raccord DN 300 Contenance du panier 60 l	max. 350 m ³ /h	4'250.00



PRÉFILTRES SPÉCIAUX

C

191045*	P25/2x160-225 Contenance du panier 25 l	Aspiration 2 x DN 150 Pompe DN 200	3'405.00
191046*	P25/225-2x160 Contenance du panier 25 l	Aspiration DN 200 Pompe 2 x DN 150	3'405.00
191047*	P60/2x225-300 Contenance du panier 60 l	Aspiration 2 x DN 200 Pompe DN 300	4'590.00
191048*	P60/300-2x225 Contenance du panier 60 l	Aspiration DN 300 Pompe 2 x DN 200	4'590.00

*Pas disponible du stock! Délai de livraison sur demande

DONNÉES TECHNIQUES (PRÉFILTRE DE LA POMPE POSITION 2)

Type	P8/110	P15/110	P25/160	P25/225	P60/300
D	305 mm	355 mm	415 mm	415 mm	530 mm
d	250 mm	300 mm	355 mm	355 mm	480 mm
A	130 mm	150 mm	165 mm	165 mm	260 mm
B	370 mm	455 mm	495 mm	495 mm	695 mm
P	120 mm	150 mm	150 mm	150 mm	150 mm
L	450 mm	500 mm	580 mm	580 mm	700 mm
H	635 mm	760 mm	785 mm	785 mm	1'030 mm
Raccord	DN 100	DN 100	DN 150	DN 200	DN 300
Tube PVC	110 mm	110 mm	160 mm	225 mm	300 mm
Contenu	8 l	15 l	25 l	25 l	60 l

Raccords plus grands ou plus petits au choix, contre prix supérieur ou inférieur. Délai de livraison sur demande.

Préfiltre de la pompe Position 2

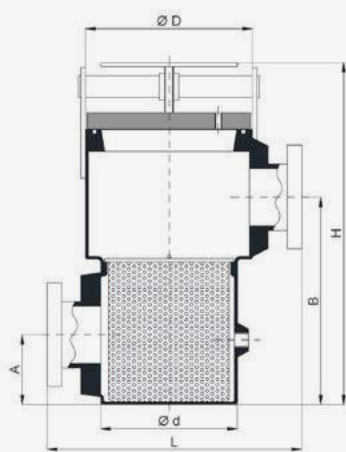

POS-2

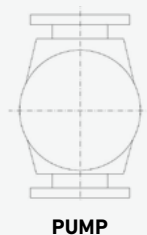

Préfiltre de pompe spécial

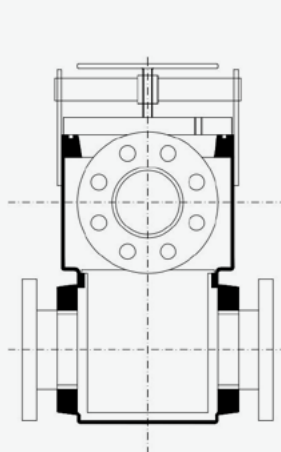

PUMP

PUMP

ASPIRATION

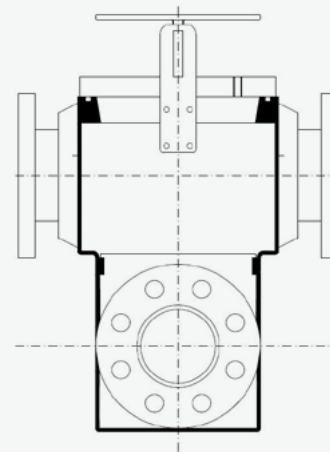

ASPI-
RATION





ASPI-
RATION

PUMP

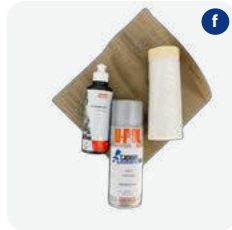
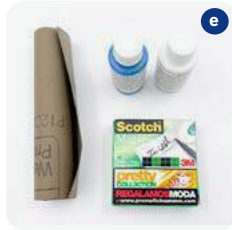
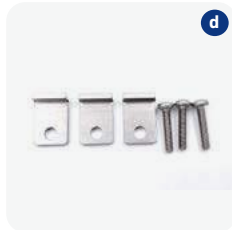
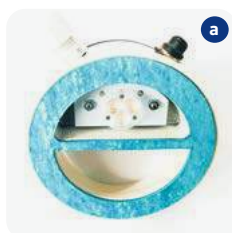
Composants supplémentaires pour filtres verticaux

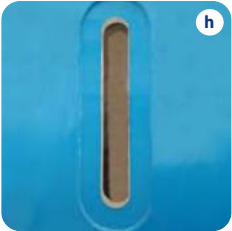
N° d'article	Description	Prix CHF
ÉCLAIRAGE DU VOYANT		S
191100	(a) Type HLM 80 LED 2 W D / 24 V AC/DC pour voyant 3"	885.00
191102	(b) Type HLM 100 LED 4 W D / 24 V AC/DC pour voyant 4"	930.00
191103	(c) Type HLM 125 LED 4 W D / 24 V AC/DC pour voyant 5"	974.00
063010	Transfo 50 VA 230 V / 24 V	138.00
191101	(d) Angle de soutien pour éclairage (Set à 3 pcs)	34.00
SET DE RÉPARATION POUR LES RAYURES AU FILTRE BLEU CALPLAS		C
191-300	(e) Set de réparation simple	87.00
191-301	(f) Set de réparation professionnel	173.00
(g) VOYANT		C
	2½"	325.00
	3"	406.00
	4"	471.00
	5"	573.00
	6"	676.00

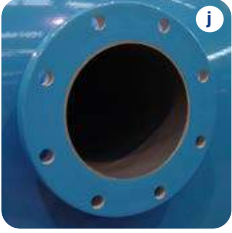

	N° d'article	Description	Prix CHF								
	(h) VOYANT LONG		C								
		Voyant vertical long 300 mm	1'135.00								
		Voyant vertical standard 200 mm	973.00								
	(i) FILETAGE ENTRÉE/SORTIE		C								
		½" - 1"	87.00								
		1¼" - 2"	114.00								
		2½" - 4"	146.00								
	(j) FLASQUES		C								
		DN 15 - DN 25	173.00								
		DN 32 - DN 65	314.00								
		DN 80 - DN 100	400.00								
		DN 125 - DN 160	449.00								
		DN 150	573.00								
		Flasques plus grandes	sur demande								
	(k) INFORMATION CONCERNANT LE NOMBRE DE BUSES PAR PLANCHER PORTE-BUSE										
	Ø	415	460	520	640	720	840	960	1010	1160	1260
	Plancher	12	12	16	21	25	36	44	53	69	89
	Ø	1440	1640	1840	2040	2210	2340	2550	2800	3000	
	Plancher	101	137	177	217	240	289	341	428	489	

N° d'article Description Prix CHF



Cuve de DÉGAZAGE D'OZONE SÉRIE «CO» AVEC TROU D'HOMME TRANSPARENT
concentration d'ozone max. = 1 g/m³

C

Délai de livraison sur demande / prix dès Büsserach / garantie 5 ans

191080	CO Ø 415 mm	2'681.00
191081	CO Ø 460 mm	2'908.00
191082	CO Ø 520 mm	3'427.00
191083	CO Ø 640 mm	4'054.00
191084	CO Ø 720 mm	4'697.00
191085	CO Ø 840 mm	5'638.00
191086	CO Ø 960 mm	7'297.00



Raccords filetés

CAGE EN BOIS POUR LE TRANSPORT ET LA SÉCURITÉ DE LA CUVE

Flasque de raccordement sur le dessus



(a) Cage en bois pour cuve Ø 415 mm jusqu'à Ø 640 mm (quand raccords avec flasques)

100.00

(a) Cage en bois pour cuve Ø 720 mm jusqu'à Ø 960 mm (quand raccords avec flasques)

155.00

DONNÉES TECHNIQUES

Ø	415 mm	460 mm	520 mm	640 mm	720 mm	840 mm	960 mm
A	260 mm	260 mm	300 mm	340 mm	405 mm	430 mm	445 mm
E	15 mm	15 mm	15 mm	15 mm	105 mm	110 mm	120 mm
H	1'850 mm	1'850 mm	1'905 mm	1'970 mm	2'070 mm	2'130 mm	2'185 mm
M	305 mm	305 mm	305 mm	355 mm	355 mm	355 mm	420 mm
Vol.	220 l	280 l	360 l	570 l	720 l	980 l	1'330 l
raccord	1½"	1½"	1½"	1½"	2"	2"	2½"
Qmax	4,0 m ³ /h	5,6 m ³ /h	7,4 m ³ /h	11,4 m ³ /h	16,0 m ³ /h	22,0 m ³ /h	30,0 m ³ /h



Trou d'homme



Voyant



Bouchon de vidange



a

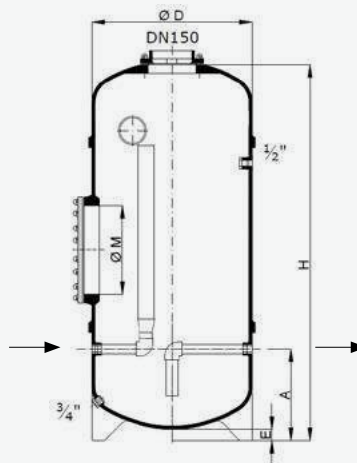

N° d'article Description Prix CHF



CALPLAS CUVE DE DÉGAZAGE D'OZONE SÉRIE «CO» AVEC TROU D'HOMME TRANSPARENT
concentration d'ozone max. = 1 g/m³

C

Délai de livraison sur demande, prix dès Büsserach, garantie 5 ans.

191070	CO Ø 1'010 mm	8'935.00
191071	CO Ø 1'160 mm	11'502.00
191072	CO Ø 1'260 mm	13'518.00
191073	CO Ø 1'440 mm	16'205.00
191074	CO Ø 1'640 mm	18'972.00
191075	CO Ø 1'840 mm	23'242.00



CAGE EN BOIS POUR LE TRANSPORT ET LA SÉCURITÉ DE LA CUVE



(a) Cage en bois pour cuve Ø 1'010 mm jusqu'à Ø 1'260 mm	190.00
(a) Cage en bois pour cuve Ø 1'440 mm jusqu'à Ø 1'640 mm	300.00
(a) Cage en bois pour cuve Ø 1'840 mm	370.00



DONNÉES TECHNIQUES

Ø	1'010 mm	1'160 mm	1'260 mm	1'440 mm	1'640 mm	1'840 mm
A	500 mm	550 mm	530 mm	600 mm	630 mm	690 mm
E	100 mm	100 mm	100 mm	100 mm	100 mm	100 mm
H	2'100 mm	2'160 mm	2'200 mm	2'280 mm	2'360 mm	2'440 mm
M	420 mm	420 mm	420 mm	420 mm	420 mm	420 mm
Vol.	1'400 l	1'900 l	2'200 l	2'900 l	4'000 l	5'000 l
Raccord	DN 125	DN 150	DN 200	DN 200	DN 200	DN 250
Qmax	32 m ³ /h	40 m ³ /h	50 m ³ /h	70 m ³ /h	90 m ³ /h	120 m ³ /h

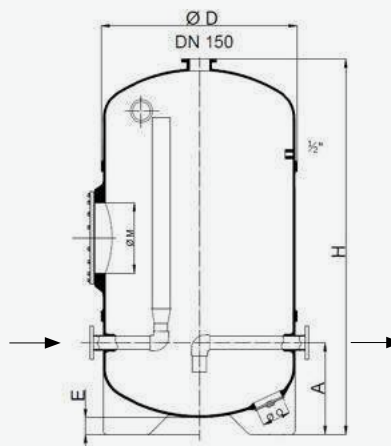



N° d'article Description Prix CHF

FILTRE DE RETENUE POUR MATÉRIAU FILTRANT ET ÉCHANGEUR D'IONS

Filtre de retenue pour matériau filtrant comme par ex. sable, AFM, charbon actif, échangeur d'ions et d'autres particules. Taille des fentes 0,2 mm

C

191020	(a) Filtre de retenue S-20 (DN 50) pour mat. filtrant jusqu'à 2,5 bar	380.00
191021*	(b) Filtre de retenue S-40 (DN 80) pour mat. filtrant jusqu'à 6 bar	1'352.00
191022*	(c) Filtre de retenue S-120 (DN 125) pour mat. filtrant jusqu'à 6 bar	2'249.00
191023*	(c) Filtre de retenue S-200 (DN 200) pour mat. filtrant jusqu'à 2,5 bar	2'946.00
191024*	(c) Filtre de retenue S-280 (DN 250) pour mat. filtrant jusqu'à 2,5 bar	3'357.00

DÉTAILS TECHNIQUES

Modèle	S-20	S-40	S-120	S-200	S-280
Dimensions L x Ø	465 x Ø 110 mm	560 x Ø 230 mm	830 x Ø 360 mm	770 x Ø 415 mm	770 x Ø 460 mm
Raccordement	DN 50 (Ø 63 mm)	DN 80 (Ø 90 mm)	DN 125 (Ø 140 mm)	DN 200 (Ø 225 mm)	DN 250 (Ø 250 mm)
Matière	PVC + PVC transparent	PVC	Polyester renforcé avec de la fibre de verre	Polyester renforcé avec de la fibre de verre	Polyester renforcé avec de la fibre de verre
Max. pression	2,5 kg/cm ²	6 kg/cm ²	6 kg/cm ²	2,5 kg/cm ²	2,5 kg/cm ²
Max. débit	20 m ³ /h	40 m ³ /h	120 m ³ /h	200 m ³ /h	280 m ³ /h

*Pas disponible du stock! Délai de livraison sur demande

CHAPITRE 19 | FILTRES À SABLE VERTICAUX

Accessoires pour filtres publics

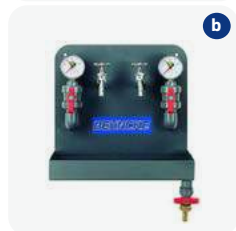

N° d'article Description Prix CHF

ACCESSOIRES POUR FILTRES PUBLICS

C

044034	(a) Purge d'air automatique V4A ¾", résistant à l'ozone	985.00
044033	(b) Manomètre pour mesurer la différence de pression, en V4A, laqué, avec 2 manomètres et 2 robinets pour l'eau rentrant dans le filtre et l'eau sortant du filtre, ainsi qu'un robinet de vidange, raccords à l'unité de filtration 2x Ø 25 mm	850.00

SURPRESSEUR D'AIR À 2 VITESSES POUR FILTRE

C

200169	(c) Surpresseur SKS 400-2 V, 4,0 kW, 400 V, 2" int.	2'050.00
200170	(c) Surpresseur SKS 475-2 V, 5,5 kW, 400 V, 2" int.	2'368.00
200171	(c) Surpresseur SKH 570-2 V, 13 kW, 400 V, 2½" int.	4'586.00

DONNÉES TECHNIQUES

Type	SKS 400-2 V	SKS 475-2 V	SKH 570-2 V
Tension nominale	400 V	400 V	400 V
Puissance	4,0 kW	5,5 kW	13,0 kW
Consommation	8,2 A	12 A	27 A
Débit à 400 mbar	150 m³/h	150 m³/h	360 m³/h
Max. débit	312 m³/h	312 m³/h	576 m³/h
Max. pression	400 mbar	530 mbar	600 mbar
Jusqu'à filtre Ø	à une vitesse d'air: 60 m/h	1'640 mm	1'640 mm
	à une vitesse d'air: 80 m/h	1'260 mm	1'260 mm
Pression acoustique	75 db (A)	75 db (A)	76 db (A)

ASTUCE

Respectez les instructions d'installation! Le tuyau d'aspiration de la soufflante doit être monté par le bas (à cause du transport) sur le raccord latéral.



A photograph of a swimmer in a pool, viewed from above. The swimmer is in the middle of a stroke, with their arms extended forward and water splashing around them. The pool is surrounded by a modern spa area with a glass shower enclosure and a hot tub. The overall scene is brightly lit, suggesting an indoor pool setting.

OWM
Technique de piscine

20

NOTRE GAMME ÉPROUVÉE DANS UN TOUT NOUVEAU DESIGN

NOUVEAU
Voir. p. 516

PRODUITS D'ENTRETIEN POUR PISCINES

Régulation du pH



Désinfection
de l'eau



Prévention des algues



Élimination de la turbidité



Exclusif pour la 



CONDUITE LIBRE ET IMPECCABLE, GRÂCE AU FONCTIONNEMENT SUR BATTERIE



NOUVEAU
Voir. p. 562

Freerider RF5400 iQ & Freerider RF5600 iQ*

Sans fil
3 ans de garantie
Connexion App
Technologie cyclonique
*Télécommande

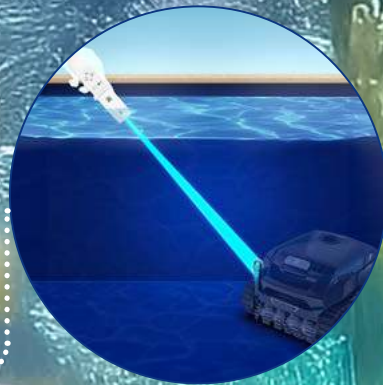



INSTALLATIONS DE NAGE À CONTRE- COURANT: LE SENTIMENT D'UN HORIZON INFINI



Une expérience de nage sans fin – et sans demi-tours: telle est la promesse des installations de nage à contre-courant haut de gamme BADU JET Turbo et BADU JET Turbo Pro de SPECK. La technologie d'hélice à flux optimisé génère un courant régulier, doux et sans éclaboussures. Résultat: vous bénéficiez d'une expérience de natation extrêmement proche de la nage en eau libre. L'intensité du courant peut être réglée avec précision en fonction de vos besoins – du programme de rééducation au sport de compétition.

“ INVITEZ LA MER DANS VOTRE PISCINE! ”

Le sel: le petit plus pour une sensation de nage en pleine mer

Invitez la mer dans votre piscine! En effet, il existe désormais sur demande des panneaux design adaptés aux piscines à eau salée. Les installations de nage à contre-courant haut de gamme déjà montées peuvent être transformées à peu de frais.



Sécurité contrôlée



Natation proche de la nage en milieu naturel



Compatibilité avec l'eau salée



Fonctionnement économe en énergie



Flexibilité maximale

BADU Jet Turbo Salt*



BADU Jet Turbo Pro Salt*



* Le bouton-poussoir piezo et les vis sont en acier inoxydable V5A.



Sommaire

Traitement de l'eau	516
Analyse de l'eau	523
Pompes de piscines	525
Filtres de filtration	526
Vannes à 6-voies	532
Média filtrant	533
Filtres à cartouches	534
Lampes, Transformateurs	535
Pièces à sceller en plastique	546
Pièces à sceller en inox	550
Coffrets de régulation	555
Fittings en pvc, vannes à boisseau sphérique, Tuyaux	556
Robots de nettoyage	562
Nage à contre-courant	572
Piscine à parois et accessoires	577
Échangeur de chaleur	588
Systèmes solaires	589
Pompes à chaleur	590
Échelles, Douches, Main courantes	598
Technique et mesure de réglage	606
Accessoires pour la piscine	611



N° d'article	Description	UE	Prix CHF
BAISSE DU PH pH-Minus: Granulés acides à dissolution rapide avec une pureté chimique élevée pour baisser le pH. 100 g de pH-Minus pour 10 m ³ réduit la valeur pH de 0,1.			S
020000	(a) pH-Minus 1,5 kg	6 boîtes	14.00
020003*	pH-Minus 6 kg	1 seau	28.00
020002*	(b) pH-Minus 15 kg	1 seau	75.00
BAISSE DU PH pH-Minus Professional liquide: Régulateur pH liquide pour le dosage automatique, pas de corrosion suppl. comme avec de l'acide chlorhydrique, économique car hautement concentré, contient de l'acide sulfurique (45%)			S
024031	(c) pH-Minus liquide 18,5 l (25 kg)		90.00
ÉLÉVATION DU PH pH-Plus: Poudre basique à dissolution rapide avec effet tampon pour élever et stabiliser la valeur pH – augmente également la dureté de l'eau. 100 g de pH-Plus pour 10 m ³ , augmente la valeur pH de 0,1.			S
020005	(d) pH-Plus 1 kg	6 boîtes	12.00
020006*	(e) pH-Plus 5 kg	1 seau	28.00
ÉLÉVATION DU PH pH-Plus liquide: Régulateur pH, contient de l'hydroxyde de sodium.			S
022003	(f) pH-Plus liquide 20 l (27 kg)		140.00

*avec gobelet doseur





N° d'article	Description	UE	Prix CHF
--------------	-------------	----	----------

CHLORE À DISSOLUTION LENTE | Dryden Aqua Chlor 85: Galets de chlore à dissolution lente de 200 g à haute teneur en chlore actif pour la désinfection continue de l'eau de piscine. **S**



020009	(g) Chlor 85, 1 kg	6 boîtes	24.00
--------	--------------------	----------	-------

020010	(h) Chlor 85, 5 kg	1 seau	72.00
--------	--------------------	--------	-------

020011	(h) Chlor 85, 10 kg	1 seau	125.00
--------	---------------------	--------	--------



CHLORE CHOC | Dryden Aqua Chlor 50: Galets de chlore à dissolution rapide de 20 g à haute teneur en chlore actif pour le traitement choc en cas de problèmes d'eau. **S**

020014	(i) Chlor 50, 1 kg	6 boîtes	20.00
--------	--------------------	----------	-------

020015	(j) Chlor 50, 5 kg	1 seau	66.00
--------	--------------------	--------	-------



SCHOCKCHLOR | Dryden Aqua Chlor 65: Granulés de chlore à dissolution rapide et à forte teneur en chlore actif pour la désinfection complémentaire et choc de l'eau de piscine. **S**

020018	(k) Chlor 65, 1 kg	6 boîtes	21.00
--------	--------------------	----------	-------

020019*	(l) Chlor 65, 5 kg	1 seau	86.00
---------	--------------------	--------	-------

020020*	(l) Chlor 65, 10 kg	1 seau	164.00
---------	---------------------	--------	--------



CHLORE ANORGANIQUE - HYPOCHLORITE DE SODIUM - LIQUIDE **S**
Dryden Aqua OCL liquide: Désinfectant liquide; Idéal pour le dosage automatique. Haute concentration. Effet clarifiant. Contient du stabilisant résistant au chlore.

024033	(m) OCL liquide 20 l (25 kg)		95.00
--------	------------------------------	--	-------



*avec gobelet doseur





a

N° d'article Description UE Prix CHF

COMBI – TAB | Le concept d'entretien à base de chlore avec 4 fonctions: **S**
 1. Désinfectant
 2. Floculant 3. Algicide
 4. Stabilisateur

020023 (a) Combi-Tab 5 kg 1 seau 78.00



b

CHLORE ANORGANIQUE - HYPOCHLORITE DE CALCIUM | Pittchlor (chlore anorg.): Idéal pour les installations de dosage Granudos. Granulés de chlore pour la désinfection rapide à base d'hypochlorite de calcium. **S**

024013 Pittchlor (chlore anorg.) 45 kg 1 seau 476.00



c

BROME | Le traitement d'eau ultime pour une eau de piscine limpide **A**

023300 (c) Brome 5 kg, tablettes à 20 g 158.00



d

DÉSINFECTION SANS CHLORE | Dryden Aqua Prestige liquide (concentration: 35% H₂O₂): Méthode à l'oxygène actif, produit liquide combiné pour la désinfection sans chlore et la prévention des algues. **A**

024011 (d) Prestige liquide 19,5 l (22 kg) 140.00



e

DÉSINFECTION SANS CHLORE | Dryden Aqua OXI liquide: L'oxygène actif liquide pour la désinfection sans chlore. Le fonctionnement avec l'oxygène actif n'a jamais été aussi simple comme avec le traitement d'eau DA-SY (sans algicide) **A**

024032 (e) OXI liquide 19,5 l (22 kg) 120.00



f

ANTI ALGUES | Dryden Aqua Algicide Jet, non moussant **S**

020040 (f) Algicide Jet 1 l 6 bouteilles 15.00

020041 (g) Algicide Jet 3 l 2 bidons 33.00

020044 Algicide Jet 6 l 2 bidons 60.00



g

*Jusqu'à épuisement du stock!



N° d'article	Description	UE	Prix CHF
<div style="display: flex; align-items: center;">  <div> <p>FLOCULATION ET RETRAIT DE PHOSPHATES S</p> <p>Cartouche de floculant pour la floculation longue durée avec AFM® et filtre à sable. Élimine les turbidités les plus fines de l'eau de piscine. Améliore la capacité de filtration des filtres à AFM/sable.</p> </div> </div>			
020030	(a) Cartouches de floculant 1 kg	8 cartouches	35.00
<div style="display: flex; align-items: center;">  <div> <p>HIVERNAGE S</p> <p>Concentré liquide d'hivernage réduit l'adhérence des dépôts de calcaire et de saleté.</p> </div> </div>			
020036	(b) Winterklar C 1 l	6 bouteilles	17.00
020037	(c) Winterklar C 3 l	2 bidons	41.00
<div style="display: flex; align-items: center;">  <div> <p>STABILISATEUR DE DURETÉ S</p> <p>Stabilisateur liquide de dureté empêche la précipitation et les dépôts de calcaire.</p> </div> </div>			
020033	(d) Stabilisateur de dureté 1 l	6 bouteilles	19.00
<div style="display: flex; align-items: center;">  <div> <p>APF® - ALL POLY FLOC A</p> <p>Coagulant et floculant hautes performances: L'APF® est un coagulant/floculant multispectre unique capable d'extraire de l'eau de nombreuses particules dissoutes de matière organique. Celle-ci est responsable d'environ 80% de la demande en chlore. L'APF® est composé de 1,5 l de NoPhos par bidon de 20 kg qui empêche efficacement l'apparition d'algues et de bactéries. L'APF® combiné au média AFM® et au cavitateur ZPM permet d'atteindre les meilleures performances possibles. Le seuil de filtration descend ainsi jusqu'à 0,1 micron.</p> <ul style="list-style-type: none"> • Une eau cristalline vu le seuil de filtration de 0,1 micron • Jusqu'à 80% d'économie d'agents désinfectants • Parfait aussi pour les systèmes sans chlore <p>Dosage: Le taux de dosage est de 0,5 - 1,0 ml par m³ d'eau filtrée par heure. Par exemple, si l'eau circule dans les filtres à un débit de 10 m³/h, le taux de dosage de l'APF® sera de 5 à 10 ml/h. Conseil: injecter l'APF® dans la canalisation située entre le filtre et la pompe, de préférence dans un cavitateur ZPM</p> </div> </div>			
024035	(e) APF® Pool 20 l / 22 kg		98.00

INFORMATION
Le produit contient à présent 1,5 l de NoPhos

N° d'article Description UE Prix CHF



ACO® - ACTIVE CATALYTIC OXIDATION A
L'alternative écologique aux stabilisateurs traditionnels
Filtre les rayons UV pour réduire la consommation de produits chimiques.
 ACO® est un produit liquide très innovant et écologique, particulièrement efficace dans toutes les piscines extérieures, y compris les piscines d'eau salée.

ACO® protège le chlore de la photoréduction (décomposition par le soleil). Contrairement aux stabilisateurs traditionnels tels que l'acide cyanurique, ACO® ne déduit pas l'efficacité du chlore.

Dosage: 1-2 litre par 100 m³ d'eau de piscine par semaine ou mensuellement 5-10 l par 100 m³, doser directement dans la piscine. Nous recommandons de doubler ce dosage pour la première application. Bien remuer avant utilisation.

024044	ACO® 5 kg seulement pour piscines	4 pcs	32.00
024045	ACO® 20 l / 22 kg		98.00

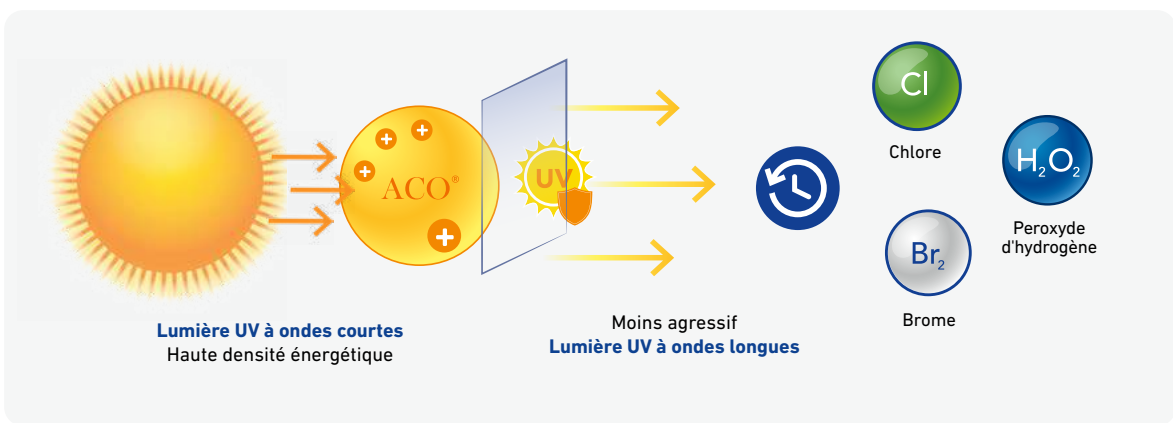

NOPHOS: PAS DE PHOSPHATE A
NoPhos => pas de phosphate => pas d'algues ni de bactéries
 NoPhos extrait les phosphates de l'eau. Le phosphate est un nutriment vital pour les algues et les bactéries. Si tous les phosphates sont extraits de l'eau, les algues et les bactéries ne peuvent plus se nourrir et disparaissent en l'espace de 6 semaines. NoPhos est un produit écologique et la meilleure solution du point de vue préventif et curatif pour remplacer tout produit algicide, en piscine privée ou publique. Il est aussi utilisé dans les piscines naturelles, les étangs, les fontaines et tout autre pièce d'eau. En agissant aussi comme un coagulant, il rend l'eau plus belle.

Élimine les phosphates | Solution biologique | Rend l'eau cristalline

Dosage: Chaque semaine ajouter 1 à 2 ml par m³ d'eau (ex.: 50 m³ d'eau = 100 ml de NoPhos). Le kit d'analyse des phosphates vous permet de mesurer la concentration en phosphates dans l'eau en 1 minute et à doser le NoPhos en conséquence. Pour coaguler 0,1 mg/l de phosphate, ajouter 1 ml de NoPhos par m³ d'eau de la piscine. Exemple: Pour une piscine de 100 m³ et une concentration en phosphates de 0,5 mg/l (= 0,5ppm), ajouter 500 ml de NoPhos.

Concentrations optimales en phosphates:
 Piscines/fontaines: 0,0 mg/l
 Piscines naturelles/étangs: 0,05 – 0,1 mg/l

024018	NoPhos 1 l / 1,2 kg	12 pcs	38.00
024019	NoPhos 5 l / 6 kg	4 pcs	180.00
024017	NoPhos 20 l / 24,5 kg		428.00



N° d'article	Description	UE	Prix CHF
<p>ELEVATION DE LA DURETE DE L'EAU Alca-Plus®: Pour l'élévation de la dureté de l'eau. L'alcalinité idéale doit se situer entre 80 - 120 ppm (100 ppm = 10° fH = 5,5° dH). 180 g Alcaplus pour 10 m³ augmente la dureté de l'eau de 10 mg/l (10 ppm).</p>			
021085	Alca-Plus® 5 kg	2 seaux	38.00
<p>SOFT & EASY Traitement complet à l'oxygène actif: A base de granulés, le traitement se présente sous forme de sachet double. Le plus grand compartiment du sachet contient l'oxygène actif; l'autre, les composants pour la lutte contre les algues, la clarification de l'eau et la stabilisation du pH. On peut combiner avec du chlore, par ex. pour une désinfection choc.</p>			
021120	Soft & Easy 5,04 kg (12 doubles sachets, 1 DS pour 30 m ³)	2 cartons	139.00
021121	Soft & Easy 16,80 kg (40 doubles sachets, 1 DS pour 30 m ³)	1 seau	405.00
<p>COMPLETE & EASY Oxygène actif avec une chloration choc hebdomadaire: Complete & Easy est un produit pour le traitement de l'eau de piscine. Complete est un produit à base de chlore et d'oxygène actif sous forme de granulés. Il contient des réactifs pour la désinfection, pour la lutte contre les algues et pour la floculation. Le grand avantage de Complete & Easy: 40% moins de chlore, mais la même force de désinfection qu'un produit chloré. Un double sachet suffit pour environ 20 m³ pour une semaine. Approprié pour les filtres à sable/AFM et filtres à cartouches.</p>			
021038	Complete & Easy 4,48 kg (16 doubles sachets)	2 cartons	139.00
<p>CHLORILONG® ULTIMATE 7 Le traitement ultime pour une eau cristalline - désinfection de l'eau de la piscine et du filtre (autrefois Varitab®): Le concept de pointe à base de chlore offre une nouvelle dimension de la qualité de l'eau. Le galet bicouche pour filtre à sable/AFM réalise progressivement plusieurs actions de désinfection et de nettoyage. En phase 1 (couche bleue), une chloration choc est effectuée et le filtre est nettoyé et désinfecté de façon intensive. La phase 2 (couche blanche) provoque une désinfection d'une durée de 1 à 2 semaine(s). Simultanément un floculant est diffusé, et le stabilisateur de dureté contenu dans le galet lutte contre les dépôts calcaires. La combinaison particulièrement efficace d'une désinfection choc et d'une désinfection lente offre par conséquent une double sécurité en terme d'hygiène. Uniquement pour les piscines avec filtres à sable/AFM.</p>			
021141	Chlorilong® ULTIMATE 7 4,8 kg (16 tablettes)	2 seaux	85.00
021142	Chlorilong® ULTIMATE 7 10,2 kg (36 tablettes)	1 seau	100.00

N° d'article	Description	UE	Prix CHF	
	<p>CHLORILONG® POWER 5 BLOC le produit combiné 3 en 1 – désinfectant, algicide, floculant (autrefois Multibloc): S Traitement d'eau à la vitesse du vent: enlever le couvercle puis la fermeture, poser ensuite la boîte dans le skimmer - terminé. Les composants algicides sous forme de granulés, se trouvent tout en haut dans la boîte. La fermeture évite à ce que les granulés ne tombent dehors. L' étiquetage contient un petit livret facile à comprendre. Chlorilong® POWER Bloc Mini contiennent toutes les substances nécessaires pour le traitement d'eau complet (désinfection au chlore à dissolution lente, algicide non moussant, floculant permettant d'enlever la turbidité). Seulement pour les piscines avec AFM/filtre à sable.</p>			
	021135	Chlorilong® POWER 5 Bloc Mini 0,34 kg	8 boîtes	22.00
	<p>NETTOYANT ACIDE – CONTRE LES DÉPÔTS CALCAIRES Decalcit Becken: S Liquide, nettoyant de base et détartrage rapide à base acide.</p>			
	021047	Decalcit Becken 1 l - visqueux	12 bouteilles	17.00
	021048	Decalcit Becken 3 l - visqueux	2 bidons	42.00
	021049	Decalcit Becken 10 l Super Professional	1 bidon	82.00



Analyse de l'eau

N° d'article	Description	UE	Prix CHF
			S
TROUSSE D'ANALYSE PH ET OXYGÈNE ACTIF AVEC TABLETTES			
021067	(a) Trousse d'analyse pH/O ₂ solide avec 2 x 20 tablettes, approprié pour les produits à l'oxygène actif solide, Soft & Easy ou SpaTime oxygène actif	6 pcs	36.00
021071	Réactifs de recharge (2 x 30 tablettes) pH/O ₂	12 pcs	24.00
021078	(b) Pooltester pH/H ₂ O ₂ liquide avec 3 x 20 tablettes, approprié pour les produits à l'oxygène actif liquide, Bayrosoft, Oxi, Prestige	6 pcs	35.00
021079	Kit de recharge avec 3 x 50 tablettes pH/H ₂ O ₂	12 pcs	48.00
			S
TROUSSE D'ANALYSE PH ET CHLORE			
021068	Trousse d'analyse pH + chlore avec 2 x 20 tablettes	6 pcs	36.00
021073	Réactifs de recharge (2 x 30 tablettes)	12 pcs	22.00
171260	(c) Pooltester pH/chlore/brome/TAC		32.00
021074	TAC 5 x 10 pastilles		22.00
021076	Réactifs DPD1, 25 x 10 tablettes		42.00
021075	Réactifs Phenolred, 25 x 10 tablettes		42.00
024006	Trousse d'analyse pour pH + chlore total avec réactifs liquides		28.00
024008	(d) Set réactifs liquide pH + chlore total, rond		17.00
			A
TROUSSE D'ANALYSE PH ET BROME			
024009	(e) Trousse d'analyse pour brome/pH/HR avec 2 x 20 tablettes	6 pcs	32.40
021076	Réactifs DPD1, 25 x 10 tablettes		42.00
021075	Réactifs Phenolred, 25 x 10 tablettes		42.00
			

	N° d'article	Description	UE	Prix CHF
	QUICKTEST AVEC LANGUETTES D'ANALYSE			S
	021070	(f) Quicktest chlore/pH/TAC/algicide, analyse de l'eau à l'aide de languettes, boîte à 50 languettes	12 boîtes	27.00
	021069	(g) Quicktest pH/Bayrosoft/(H2O2)/TAC/algicide, analyse de l'eau à l'aide de languettes, boîte à 50 languettes	6 boîtes	41.00
	021072	Quick Test pH/brome/TAC/algicide, analyse de l'eau à l'aide de languettes, boîte à 50 languettes	21 boîtes	32.00
	021214	SpaTime languettes d'analyse - chlore/brome/oxygène actif solide/pH/TAC, analyse de l'eau à l'aide de languettes, boîte à 50 languettes		32.00
ACCESSOIRES				A
	024022	(h) Bayrol clé pour l'ouverture de bidons		15.60
	024023	(i) Bayrol gobelet de mesure 1,5 l		23.00



N° d'article Description Prix CHF



POMPE DE PISCINES VICTORIA PLUS SILENT

- En polypropylène renforcé de fibres de verre
- Résistant à la corrosion
- Auto aspirante
- Entrée / sortie 2"
- Exécution silencieuse
- Couvercle de préfiltre avec poignée intégrée

C

N° d'article	Description	P2 restituée	P1 absorbée	à 10 mCE	Prix CHF
032000	Victoria Plus Silent 230 V	0,43 kW	0,58 kW	8 m ³ /h	678.00
032001	Victoria Plus Silent 400 V	0,43 kW	0,58 kW	8 m ³ /h	651.00
032002	Victoria Plus Silent 230 V	0,47 kW	0,65 kW	12 m ³ /h	679.00
032003	Victoria Plus Silent 400 V	0,47 kW	0,65 kW	12 m ³ /h	652.00
032004	Victoria Plus Silent 230 V	0,76 kW	1,00 kW	17 m ³ /h	696.00
032005	Victoria Plus Silent 400 V	0,76 kW	1,00 kW	17 m ³ /h	687.00
032006	Victoria Plus Silent 230 V	1,04 kW	1,35 kW	22 m ³ /h	790.00
032007	Victoria Plus Silent 400 V	1,04 kW	1,35 kW	22 m ³ /h	768.00
032009	Victoria Plus Silent 400 V	1,32 kW	1,65 kW	26,5 m ³ /h	785.00
032011	Victoria Plus Silent 400 V	1,89 kW	2,35 kW	34,5 m ³ /h	905.00
035-066	Câble avec prise 230 V, 3 m				13.35
035-835	(a) Kit de raccordement Ø 50 mm				22.00
035-836	(a) Kit de raccordement Ø 63 mm				20.00

Performance de Victoria Silent | Head-flow

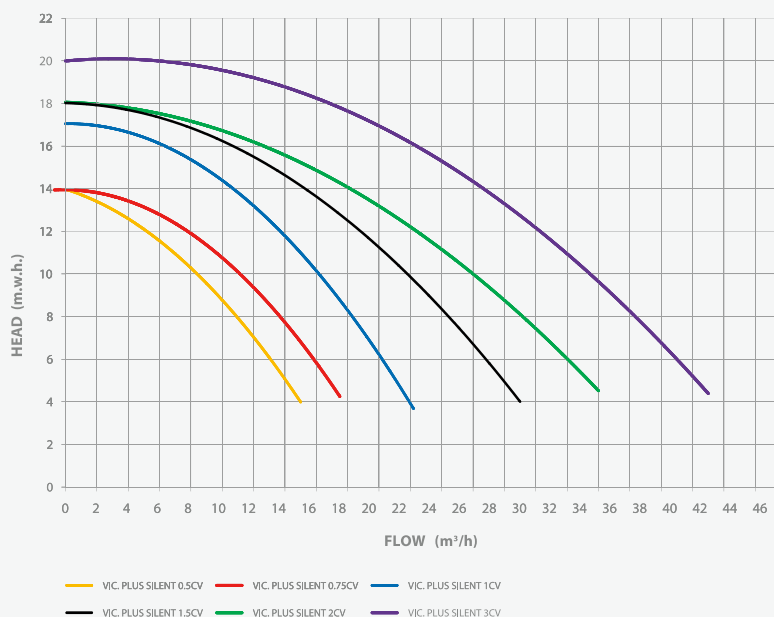

N° d'article Description Prix CHF

FILTRE EN MATIÈRE SYNTHÉTIQUE

- en matière synthétique renforcé de fibre de verre incl. 2 raccords
- incl. manomètre et purge d'air
- pression de service 2,0 bar, pression d'essai 3 bar selon la norme EN16713
- résistant jusqu'à 40 °C
- couleur moderne et de haute qualité, anthracite (RAL 7016)
- tous les filtres répondent aux exigences de la nouvelle norme EN



FILTRE «PRIVAT»

Le filtre standard fiable avec couvercle noir.
Prix des filtres sans AFM® ou sable

C



041088*	(a) Privat Ø 500 mm H = 630 mm anthracite	848.00
041090*	(a) Privat Ø 765 mm H = 760 mm anthracite	1'354.00
041098**	(b) Privat Ø 500 mm H = 630 mm papyrus	848.00
041099	(b) Privat Ø 610 mm H = 735 mm papyrus	1'011.00
041100**	(b) Privat Ø 765 mm H = 765 mm papyrus	1'354.00
041009	Vanne 6-voies compl. 1½" avec la tuyauterie 125 mm	242.00
041006	Vanne 6-voies compl. 2" avec la tuyauterie 190 mm	344.00
083103	Vanne Besgo DN 40 / Ø 50 mm - 125 mm	883.00
083202	Vanne Besgo DN 50 / Ø 63 mm - 190 mm	965.00
045-145	Couvercle en plexiglas Ø 290 mm	223.00

FILTRE «PRO»

Pour une exigence accrue en matière de la qualité d'eau, Ø 500 - Ø 765 mm avec ouverture de service pratique DN 177 et couvercle transparent en plexiglas.
Prix des filtres sans AFM® ou sable

C



041091*	Pro Ø 500 mm H = 870 mm anthracite	1'241.00
041093*	Pro Ø 765 mm H = 1'150 mm, DN 177 anthracite	1'698.00
041006	Vanne 6-voies compl. 2" avec la tuyauterie 190 mm	332.00
083202	Vanne Besgo DN 50 / Ø 63 mm - 190 mm	344.00
083301	Vanne Besgo DN 65 / Ø 75 mm - 190 mm	1'270.00
045-145	Couvercle en plexiglas Ø 290 mm	223.00

*Jusqu'à épuisement du stock!

**Livrabale à partir du printemps 2024





DONNÉES TECHNIQUES

Type	Privat 500	Privat 610	Privat 765	Pro 500	Pro 765
Raccord	40 mm	40 mm	50 mm	40 mm	50 mm
Distance raccord	125 mm	125 mm	190 mm	190 mm	190 mm
20 m/h	6,3 m ³ /h	9,6 m ³ /h	15 m ³ /h	6,3 m ³ /h	15 m ³ /h
30 m/h	7,2 m ³ /h	10,9 m ³ /h	17,2 m ³ /h	7,2 m ³ /h	17,2 m ³ /h
50 m/h	9 m ³ /h	13,7 m ³ /h	21,5 m ³ /h	9 m ³ /h	21,5 m ³ /h
Surface du filtre	0,18 m ²	0,27 m ²	0,43 m ²	0,18 m ²	0,43 m ²
Hauteur du filtre H	630 mm	735 mm	760 mm	870 mm	1150 mm
Remplissage AFM® / Sable en kg					
AFM®1 / Sable 0,4 - 0,8 sac	84/100	126/150	210/250	126/150	315/375
AFM®2 / Sable 0,7 - 1,7 sac	2	3	5	3	8
	2	3	5	3	7



INFO

Fibertech Pro nouveau avec grand couvercle en plexiglas, sans ouverture latérale pour l'entretien

N° d'article	Description	Prix CHF
<p>FILTRE «FIBERTECH PRO» C Filtre avec large ouverture supérieure Filtre en plastique renforcé de fibres de verre de haute qualité. Fabriqué à la main pour garantir une résistance chimique et mécanique maximale. Comprend une purge d'air avec manomètre (gradué jusqu'à 4 bars), une vanne de vidange et un grand couvercle transparent Ø 410 mm. Prix des filtres sans AFM® ou sable</p>		
041095	Fibertech Pro Ø 500 mm H = 870 mm papyrus	1'561.00
041096	Fibertech Pro Ø 610 mm H = 990 mm papyrus	1'788.00
041097	Fibertech Pro Ø 765 mm H = 1'150 mm papyrus	2'170.00
041006	Vanne 6-voies compl. 2" avec la tuyauterie 190 mm	332.00
083102	Vanne Besgo DN 40 / Ø 50 mm - 190 mm	883.00
083202	Vanne Besgo DN 50 / Ø 63 mm - 190 mm	965.00
045-144	Couvercle en plexiglas Ø 410 mm	267.00

DONNÉES TECHNIQUES

Type	Fibertech Pro 500	Fibertech Pro 610	Fibertech Pro 765
Raccord	40 mm	40 mm	50 mm
Distance raccord	190 mm	190 mm	190 mm
20 m/h	1,8 m³/h	2,7 m³/h	4,3 m³/h
30 m/h	6,4 m³/h	9,6 m³/h	15,1 m³/h
50 m/h	9,1 m³/h	13,7 m³/h	21,5 m³/h
Surface du filtre	0,18 m²	0,27 m²	0,43 m²
Hauteur du filtre H	870 mm	1080 mm	1150 mm
Remplissage AFM® / Sable en kg	126/150	210/250	315/375
AFM®1 / Sable 0,4 - 0,8 sac	3	5	8
AFM®2 / Sable 0,7 - 1,7 sac	3	5	7





N° d'article Description Prix CHF

FILTRE EN POLYPROPYLÈNE BILBAO

- filtre en polypropylène anthracite
- incl. manomètre et purge d'air

Prix des filtres sans AFM® ou sable

• pression d'exploitation max. 1,5 bar

041161	(a) Filtre Bilbao 400 anthracite	Ø 400 mm	609.00
041162	(a) Filtre Bilbao 500 anthracite	Ø 500 mm	773.00
041163	(a) Filtre Bilbao 600 anthracite	Ø 600 mm	983.00
041154	(b) Vanne 6-voies Astral Classic noir 1½"		115.00
083103	Vanne automatique Besgo DN 40 / Ø 50 mm – 125 mm		883.00
045-12	(c) Kit de raccordement Ø 63 mm pour vanne automatique Besgo DN 40		15.00

INFO

Le filtre en deux parties est très facile à entretenir et permet de changer rapidement le média filtrant.

DONNÉES TECHNIQUES

	Bilbao 400	Bilbao 500	Bilbao 600
Filtre Ø	400 mm	500 mm	600 mm
Raccord	1½" AG	1½" AG	1½" AG
Puissance 50 m/h	6,0 m³/h	9,0 m³/h	14,0 m³/h
Surface de filtre	0,12 m²	0,20 m²	0,28 m²
Entre-axes raccords	125 mm	125 mm	125 mm
A	341 mm	450 mm	450 mm
H hauteur du filtre	840 mm	940 mm	985 mm
N	295 mm	290 mm	320 mm
M	420 mm	415 mm	445 mm
Remplissage AFM® / Sable en kg	42/50	84/100	105/125
AFM® 1 / Sable 0,4 - 0,8 sac	1	2	3
AFM® 2 / Sable 0,7 - 1,2 sac	1	2	2

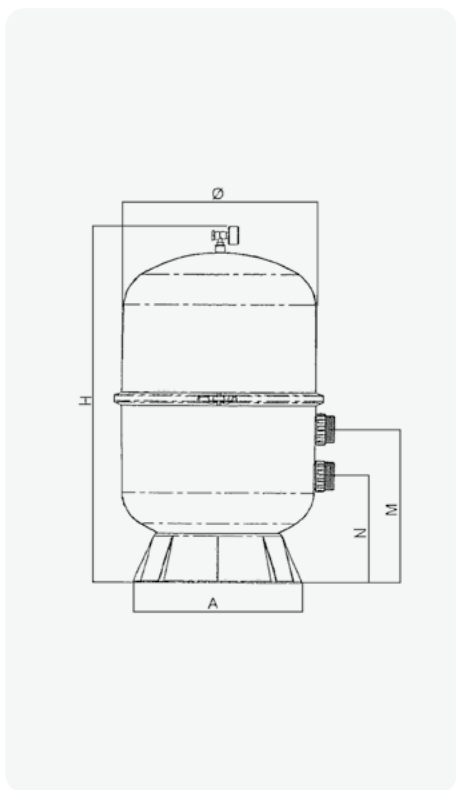

N° d'article Description Prix CHF



GROUPES DE FILTRATION BILBAO

- Filtre en polypropylène couleur anthracite
- Manomètre et purge d'air incl.
- Palette avec inserts pour la fixation des pompes
- Tuyauterie de la pompe au filtre incl.
- pression d'utilisation max. 1,5 bar
- Pompe Victoria Plus auto-amorçante
- Couvercle transparent avec bague de serrage
- Vanne 6 voies manuelle incl.

Prix des filtres sans AFM® ou sable

C

041164	Groupes de filtratirion Bilbao avec filtre Ø 500 mm et Badu Prime 11 0,45 kW, 230 V	2'625.00
041165	Groupes de filtratirion Bilbao avec filtre Ø 600 mm et Badu Prime 15 0,75 kW, 230 V	3'079.00



GROUPES DE FILTRATION GALACTIC

- Filtre en polyéthylène haute résistance
- Pression d'utilisation 1,2 bar
- Pression max: 2,4 bar
- Vanne 6 voies (filtration, contre-lavage, rinçage, circulation, vidange, fermée)
- Manomètre incl.
- Palette avec inserts pour la fixation des pompes
- Tuyau flexible pour relier la pompe au filtre
- Marquage CE et certification CB
- Pompe auto-amorçante
- Fittings pour Ø 38 mm jusqu'à Ø 50 mm incl.
- Câble électrique et fiche, longueur 3 m

Prix des filtres sans AFM® ou sable

C

044160	Groupes de filtratirion Galactic avec filtre Ø 400 mm vanne Top-Mount et pompe 1/3 CV, 230 V	628.00
044161	Groupes de filtratirion Galactic avec filtre Ø 500 mm vanne Top-Mount et pompe 1/2 CV, 230 V	770.00

DONNÉES TECHNIQUES

	Galactic 400	Galactic 500
Pompe	B.NM.G ½	B.NM.G ½"
Sortie / Entrée	1½" / 1½"	1½" / 1½"
Ø Filtre	400 mm	500 mm
Raccord	1½" AG	1½" AG
Puissance 50 m/h	6 m³/h	8 m³/h
Surface de filtration	0,12 m²	0,2 m²
Hauteur A de la palette, vanne 6 voies comprise.	905 mm	975 mm
Remplissage AFM® / Sable en kg	42/50	84/100
AFM® 1 / Sable 0,4 - 0,8 sac	1	2
AFM® 2 / Sable 0,7 - 1,2 sac	1	2



N° d'article Description Prix CHF

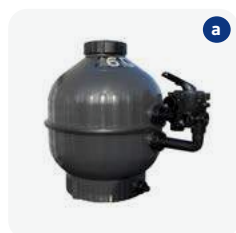

FILTRE EN POLYPROPYLÈNE CANTABRIC

- filtre en polypropylène anthracite
- incl. manomètre et purge d'air

Prix des filtres sans AFM® ou sable

- pression d'exploitation max. 2,5 bar
- couvercle transparent à visser

C

041150*	(a) CB 500 anthracite	Ø 500 mm	629.00
041158	(b) CB 500 blanc	Ø 500 mm	629.00
041159	(b) CB 600 blanc	Ø 600 mm	743.00
041154	(c) Vanne 6-voies Astral Classic noir 1½"		115.00
083103	Vanne automatique Besgo DN 40 / Ø 50 mm – 125 mm		883.00
083203	Vanne automatique Besgo DN 50 / Ø 63 mm – 230 mm		965.00
045-126	(d) Kit de raccordement Ø 63 mm pour vanne automatique Besgo DN 40		15.00
045-127	(d) Kit de raccordement Ø 75 mm pour vanne automatique Besgo DN 50		20.00

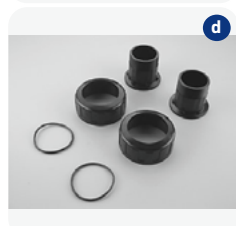

DONNÉES TECHNIQUES

	CB 500	CB 600
Filtre Ø	500 mm	600 mm
Raccord	1½"	1½"
Puissance 20 m/h	4 m³/h	6 m³/h
Puissance 30 m/h	6 m³/h	8 m³/h
Puissance 50 m/h	10 m³/h	14 m³/h
Puissance 60 m/h	12 m³/h	17 m³/h
Surface de filtre	0,2 m²	0,28 m²
Distance raccords	125 mm	125 mm
H hauteur du filtre	800 mm	875 mm
N	290 mm	320 mm
M	415 mm	445 mm
Remplissage AFM® / Sable en kg	84/100	126/150
AFM® 1 / Sable 0,4 - 0,8 sac	2	3
AFM® 2 / Sable 0,7 - 1,2 sac	2	3

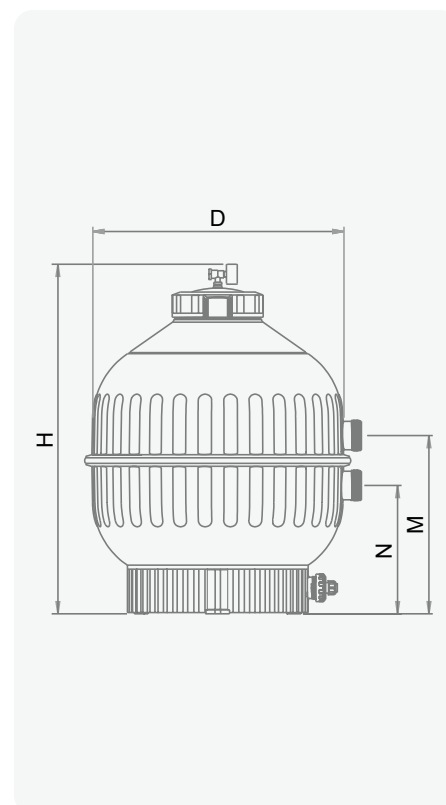

*Jusqu'à épuisement du stock!



N° d'article	Description	Prix CHF
ASTRAL VANNE A 6-VOIES 1 1/2"		A
045060	Astral vanne à 6-voies 1 1/2" Raccord en dessous pour coller 50 mm	132.00
045061	Astral vanne à 6-voies 1 1/2" Raccord en dessous avec filetage 1 1/2"	132.00
045-450	Partie supérieure Astral vanne à 6-voies 1 1/2"	66.00
045-453	Joint à étoile Astral vanne à 6-Voies 1 1/2"	15.00



ASTRAL VANNE A 6-VOIES 2"		A
045062	Astral vanne à 6-voies 2" Raccord en dessous avec filetage 2"	222.00
045-451	Partie supérieure Astral vanne à 6-voies 2"	120.00
045-454	Joint à étoile Astral vanne à 6-voies 2"	24.00



ASTRAL VANNE A 6-VOIES 2 1/2"		A
045063	Astral vanne à 6-voies 2 1/2" Raccord en dessous avec filetage 2 1/2"	640.00
045-452	Partie supérieure Astral vanne à 6-voies 2 1/2"	292.00
045-455	Joint à étoile Astral vanne à 6-voies 2 1/2"	46.00

N° d'article Description Prix CHF

AFM® EST UN MEDIA FILTRANT UNIQUE, BIORESISTANT



En fonction de la taille du filtre, **utilisez les granulométries AFM® suivantes:**

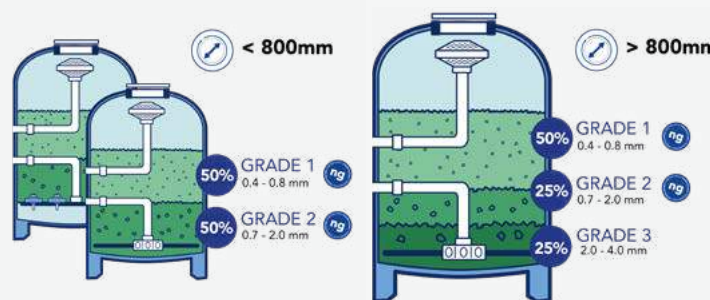

Pour les petits filtres (diamètre < Ø 800 mm) ou tous les filtres avec plancher porte-buses, indépendamment de la taille du filtre:
Utilisez 50% d'AFM® NG grain 1 et 50% d'AFM® NG grain 2

Pour les grands filtres (diamètre > Ø 800mm):
Utilisez 50% d'AFM® NG grain 1, 25% d'AFM® NG grain 2 et 25% d'AFM® grain 3. L'AFM® grain 3 est utilisé pour recouvrir la crépine des grands filtres et assurer une meilleure circulation de l'eau.



SACS À 21 KG POUR PISCINE

S

046101*	AFM® NG grain 1	0,4 - 0,8 mm	sac à 21 kg	50.00
046102*	AFM® NG grain 2	0,7 - 2,0 mm	sac à 21 kg	50.00
046103*	AFM® grain 3	2,0 - 4,0 mm	sac à 21 kg	50.00

ATTENTION

Des exceptions s'appliquent aux transports spéciaux:
Pour les transports spéciaux à partir de 10 t d'AFM ou plus, dans les communes difficiles d'accès (par ex: en montagne) et si l'accès avec un camion de 40 t n'est pas possible, les frais de transport ne sont PAS inclus et doivent être demandés pour chaque projet!

* Les frais de transports sont inclus dans le prix à partir de la limite du port payé (CHF 3'000.00).



N° d'article Description Prix CHF

FILTRES À CARTOUCHES STAR-CLEAR

- filtre à cartouches compl. avec cartouche
- avec vanne de vidange et purge manuelle
- raccords: R 1 1/2" taraudé
- il faut utiliser des raccords NPT

C

		Débit	Raccord	
054002	C250	6 m³/h	NPT 1 1/2" int.	616.00
054003	C500	11 m³/h	NPT 1 1/2" int.	751.00
054004	C751	17 m³/h	NPT 1 1/2" int.	925.00
054000	C17502	40 m³/h	NPT 2" int.	1'361.00



CARTOUCHES DE RECHANGE POUR FILTRES STAR-CLEAR

A

054009	C250RE	H=25 cm	Ø 17,5 cm	2,5 m²	102.00
054011	C500RE	H=50 cm	Ø 17,5 cm	5 m²	128.00
054013	C750RE	H=75 cm	Ø 17,5 cm	7,5 m²	186.00
054005	C751	H=44 cm	Ø 22,7 cm	7 m²	162.00
054014	C800RE	H=46 cm	Ø 21 cm	8 m²	186.00
054015	C1100RE	H=59 cm	Ø 21 cm	11 m²	254.00
054016	C17502RE	H=71,6 cm	Ø 22,7 cm	16 m²	257.00



Ampoules de rechange LED / PAR 56 et transformateurs

N° d'article	Description	Prix CHF
<div style="display: flex; justify-content: space-between; align-items: center;"> <div style="text-align: center;">  <p>a</p> </div> <div style="background-color: #e6e6fa; padding: 10px; border-radius: 10px;"> <p>IGNIA LIGHT LAMPES LED IP68 POUR L'ÉCHANGE SIMPLE D'UNE LAMPE PAR 56 C</p> <p>Les nouvelles lampes LED ont une luminosité élevée, une technologie énergétiquement efficace et sont simples à changer. Une lampe est suffisante pour une piscine jusqu'à 20 m². Elles sont compatibles avec toutes les niches PAR 56.</p> <p>Pour les niches en inox, il faut utiliser le module de réception article 067264.</p>  </div> </div>		
067260	(a) OnLED Lampe 10002WW blanc chaud (1188 Lumen) LUMIPLUS 1.11, PAR 56 classe énergétique A, (3000° Kelvin) 24 Watt - 12 Volt AC - 50 Hz	264.00
067261	OnLED Lampe 10002M RGB Multicolore (1100 Lumen) LUMIPLUS 1.11, PAR 56 classe énergétique A, 27 Watt - 12 Volt AC - 50 Hz Ne fonctionnent pas avec la télécommande!	329.00
067262	(b) Kit 1: OnLED Lampe 10007M RGB Multicolore incl. télécommande (1485 Lumen) LUMIPLUS 1.11, PAR 56 classe énergétique A, 27 Watt - 12 Volt AC - 50 Hz	446.00
<p>ACCESSOIRES POUR IGNIA LIGHT LED C</p>		
067263	(c) Télécommande pour kit 1 (no article 067262)	165.00
067264	(d) Module de réception incl. télécommande et antenne pour piloter plusieurs lampes OnLED RGB (max. 900 VA) (conseillé dès 3 lampes)	412.00
067265	(e) Bouton poussoir pour piloter plusieurs lampes OnLED RGB	90.00
<p>TRANSFORMATEURS POUR PROJECTEURS DE PISCINES A selon VDE0570 / EN61558 – avec affichage de fonction bipolaire LED, Exécution 12 Volt</p>		
063011	(f) Transfo 50 VA (Watt) 12 V AC avec 1 raccordement secondaire	110.00
063000	Transformateur 100 VA (Watt) 12 V AC approuvé IP65 CE, avec 1 raccordement secondaire	128.00
063009	Transformateur 100 VA (Watt) 12 V AC approuvé IP65 CE, avec 2 raccordements secondaires	218.00
063002	Transformateur 300 VA (Watt) 12 V AC approuvé IP65 CE, avec 1 raccordement secondaire	300.00
063004	Transformateur 600 VA (Watt) 12 V AC approuvé IP65 CE, avec 2 raccordements secondaires	400.00
063005	Transformateur 900 VA (Watt) 12 V AC approuvé IP65 CE, avec 3 raccordements secondaires	638.00
<p>AMPOULES DE RECHANGE PAR 56 GE (GENERAL ELECTRICS) A</p>		
063008	(g) Ampoule de rechange 300 W / 12 V	70.00

N° d'article	Description		Prix CHF
SKIMMER			A
A-5250-W	(a) OWM Skimmer couvercle et support blanc		300.00
A-5350-W	(b) OWM Skimmer couvercle et support blanc, jeu de flasques inclus		425.00
ACCESSOIRES POUR SKIMMER			A
A-5260	(c) Plaque d'aspiration compl. incl. manchon de raccordement		50.00
A-5281	(d) Prolongation 100 mm		47.00
A-5250-526	Vanne de régulation compl. avec vis à ailettes et joint, pour la régul. individuelle de la surface du bassin-bonde de fond		50.00
PIÈCES DE RECHANGE POUR SKIMMER			C
A-5250-520-W	(e) Couvercle blanc (250 x 250 mm)		47.00
A-5250-521-W	(f) Support de couvercle blanc		47.00
A-5250-524	(g) Panier incl. poignée en plastique, Mesure: Ø 195 mm en dessus, 150 mm en bas, h = 160 mm		32.00
A-5250-530	(h) Clapet blanc (186 x 162 mm)		59.00
A-5350-536	Cache blanc pour skimmer		20.00
A-5350-535	(i) Jeu de flasques compl. en plastique		59.00
A-5350-534	Joint de flasque (2)		10.00
A-5311-582-G	Set de vis pour jeu de flasques (20 pcs)		14.00
A-9050	(j) Manchon de raccordement G 1 1/2" pour NW 38		15.00



N° d'article Description Prix CHF



RÉGULATEUR DE NIVEAU **C**

A-5291-W (a) Régulateur de niveau OWM deluxe 1 - 10 bars, couvercle blanc 375.00



PIÈCES DE RECHANGE POUR RÉGULATEUR **C**

A-5250-520-W (b) Couvercle blanc (250 x 250 mm) 47.00

A-5250-521-W (c) Support blanc 47.00

A-5291-527-K (d) Vanne avec bras support courbé et flotteur 319.00



A-5290-530 Flotteur de rechange 15.00

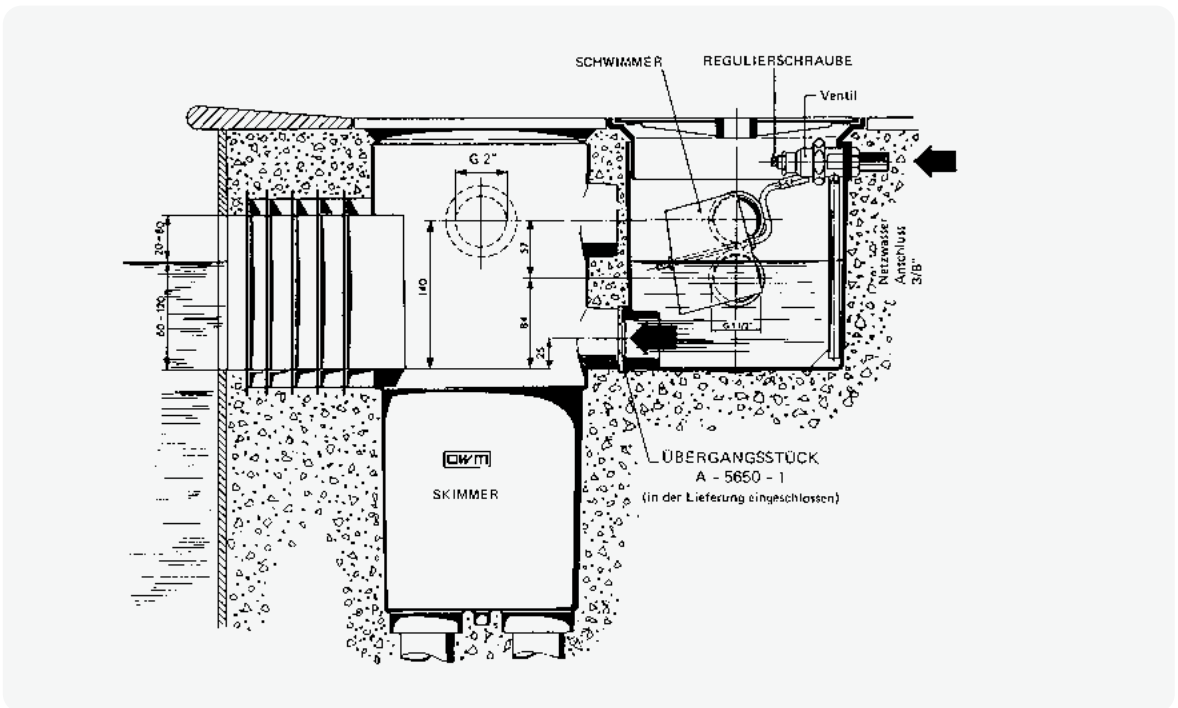
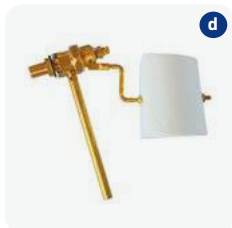













ASPIRATEUR DE FOND CLEANY – LE MEILLEUR ASPIRATEUR DE FOND MANUEL **C**

Avec roulettes et brosses pour piscines liner, polyester et béton, fitting de raccordement tournant, articulation en croix, parvient dans chaque coins, peut également être utilisé pour le nettoyage des murs, (aspirer et brosser) grâce à une nervure d'aspiration spéciale. **Convient aussi spécialement pour les étangs de baignade.**

A-9020 (e) OWM aspirateur de fond Cleany 188.00

A-9020-917 Croisillon 37.00







A-9050 Cleany fitting de raccordement G 1 1/2" pour DN 38 15.00

	N° d'article	Description		Prix CHF	
	PROJECTEURS DE PISCINE ROND, ANGLE D'ÉCLAIRAGE VARIABLE 0-15° Compl. avec 3 m de câble, rond			C	
	A-14020-D	(a) Projecteur OWM 300 W / 12 V		373.00	
	A-14020-200	(b) Jeu de flasques compl. en plastique	 	44.00	
	A-14020-200-V4A	Jeu de flasques compl. en V4A	 	188.00	
	A-14020-110-V4A*	Petit cache en V4A (Bloc optique orientable)		130.00	
	A-14020-110-G-V4A*	Grand cache en V4A (Bloc optique non orientable) vis incl.		162.00	
	BLOC OPTIQUE POUR PROJECTEURS ROND			C	
	A-14020-107	(c) Niche	  	124.00	
	A-14020-E*	(d) Bloc optique (sans niche) avec 300 W, 3 m de câble		263.00	
	A-14020-E-10M*	(d) Bloc optique (sans niche) avec 300 W, 10 m de câble		394.00	
	A-14020-E-20M*	(d) Bloc optique (sans niche) avec 300 W, 20 m de câble		584.00	
	A-14020-E-R-10M	Bloc optique avec LED Ignia light RGB (avec télécommande) avec 10 m de câble		755.00	
	A-14020-E-R-20M	Bloc optique avec LED Ignia light RGB (avec télécommande) avec 20 m de câble		860.00	
	A-14020-E-W-10M	Bloc optique avec LED Ignia light blanc chaud (sans télécommande) avec 10 m de câble		691.00	
	A-14020-E-W-20M	Bloc optique avec LED Ignia light blanc chaud (sans télécommande) avec 20 m de câble		797.00	
					
					

*Jusqu'à épuisement du stock!

	N° d'article	Description		Prix CHF
	PIÈCES DE RECHANGE POUR PROJECTEURS RONDS			C
	A-14020-107	(a) Niche		124.00
	A-14000-146	(b) Presse-étoupe pour niche avec lampe 300 W		25.00
	A-14000-146-LED	Presse-étoupe pour niche avec lampe LED		15.00
	A-14000-143	(c) Boîtier d'ampoule		55.00
	A-14020-104	(d) Frontal rond		55.00
	A-14020-110-V4A	(e) Petit cache en V4A (bloc optique orientable)		130.00
	A-14020-110-G-V4A*	Grand cache en V4A (bloc optique non orientable) vis incl.		162.00
	A-14000-147-S	Set de vis pour frontal (8 pcs)		10.00
	A-14000-166	O-Ring (boîtier-lampe)		10.00
	063008	Ampoule de rechange 300 W / 12 V		70.00
	A-14020-110	(f) Cache pour projecteur rond		50.00
	A-14020-200	(g) Jeu de flasques compl. en plastique		44.00
	A-14020-200-V4A*	Jeu de flasques compl. en V4A		188.00
	A-5311-582-S	Set de vis pour jeu de flasques (18 pcs)		14.00
				
				

*Jusqu'à épuisement du stock!

N° d'article	Description	Prix CHF
<div style="display: flex; align-items: center;">  <div style="border: 1px solid #ccc; padding: 5px; background-color: #f0f0f0;"> <p>PROJECTEURS DE PISCINE CARRÉS Compl. pour piscines en béton avec 3 m de câble, grand cache carré. Pour les piscines liner, le jeu de flasques doit être commandé séparément.</p> </div> <div style="margin-left: auto; text-align: right;"> <p>C</p> </div> </div>		
A-14008-D	(a) Projecteur OWM 300 W / 12 V compl. 	368.00
A-14000-150	Jeu de flasques compl. en plastique  	44.00
<div style="display: flex; align-items: center;"> <div style="border: 1px solid #ccc; padding: 5px; background-color: #f0f0f0; width: 100%;"> <p>BLOC OPTIQUE POUR PROJECTEURS DE PISCINE CARRÉS</p> </div> <div style="margin-left: auto; text-align: right;"> <p>C</p> </div> </div>		
A-14000-141-D	(b) Niche   	107.00
A-14008-E*	(c) Bloc optique (sans niche) avec 300 W, 3 m de câble	287.00
A-14008-E-10M*	(c) Bloc optique (sans niche) avec 300 W, 10 m de câble	364.00
A-14008-E-20M*	(c) Bloc optique (sans niche) avec 300 W, 20 m de câble	607.00
A-14008-E-R-10M	Bloc optique avec LED Ignia light RGB (avec télécommande) avec 10 m de câble	776.00
A-14008-E-R-20M	Bloc optique avec LED Ignia light RGB (avec télécommande) avec 20 m de câble	880.00
A-14008-E-W-10M	Bloc optique avec LED Ignia light blanc chaud (sans télécommande) avec 10 m de câble	712.00
A-14008-E-W-20M	Bloc optique avec LED Ignia light blanc chaud (sans télécommande) avec 20 m de câble	816.00

	N° d'article	Description		Prix CHF
	PIÈCES DE RECHANGE POUR PROJECTEURS DE PISCINES CARRÉS			C
	A-14000-141-D	(d) Niche		107.00
	A-14000-146	(e) Presse-étoupe pour niche avec lampe 300 W		25.00
	A-14000-146-LED	Presse-étoupe pour niche avec lampe LED		15.00
	A-14000-143	(f) Boîtier d'ampoule		55.00
	A-14000-142-G	(g) Anneau frontal pour projecteur carré 240 x 240 mm		62.00
	A-14000-150-V4A*	Jeu de flasques compl. en V4A		188.00
	A-14000-142-V4A*	(h) Frontal en V4A		135.00
	A-14000-147-S	Set de vis pour frontal (8 pcs)		10.00
	A-14000-166	O-Ring (boîtier-lampe)		10.00
	063008	Ampoule de rechange 300 W / 12 V		70.00
	A-14000-150	(i) Jeu de flasques compl. en plastique		44.00
	A-14000-150-V4A*	Jeu de flasques compl. en V4A		188.00
	A-5311-582-G	Set de vis pour jeu de flasques (20 pcs)		14.00
BOÎTES DE DÉRIVATION INCL. 1 KG DE LIQUIDE DE SCELLEMENT ET BOUCHONS			C	
	A-14010*	Boîte de dérivation compl. 21/21 (2 douilles) incl. 1 kg de liquide de scellement		112.00
	A-14011	(j) Boîte de dérivation compl. 21/21/21 (3 douilles) incl. 1 kg de liquide de scellement et bouchons		115.00
	A-14010-10	Couvercle		24.00
				









*Jusqu'à épuisement du stock!

N° d'article	Description		Prix CHF
BONDES DE FOND CARRÉES			C
A-5033	(a) Bonde de fond carrée avec grille en plastique		67.00
PIÈCES DE RECHANGE POUR BONDES DE FOND CARRÉES			C
A-5033-507	(b) Grille carrée en plastique		25.00
A-5033-508*	(c) Grille carrée en V4A		112.00
BONDES DE FOND RONDES			C
A-5040	(d) Bonde de fond ronde avec grille en plastique		94.00
A-5312	(d) Bonde de fond ronde, jeu de flasques et grille en plastique inclus		114.00
PIÈCES DE RECHANGE POUR BONDES DE FOND RONDES			C
A-5040-101	(e) Grille ronde en plastique (Ø 140 mm)		29.00
A-5312-200	(f) Cache avec perforations		37.00
A-5312-202	(g) Jeu de flasques incl. grille en plastique		64.00
A-5312-202-V4A*	(h) Jeu de flasques incl. grille en V4A		265.00
A-5312-203	Joints (2)		10.00
A-5311-582-K	Set de vis pour jeu de flasques (8 pcs)		10.00









*Jusqu'à épuisement du stock!



N° d'article	Description		Prix CHF
BUSES DE REFOULEMENT			C
A-5200-W*	(a) Buse blanche Ø 6 mm 2" ext.		24.00
A-5201-W	(a) Buse blanche Ø 9 mm 2" ext.		24.00
A-5202-W	(a) Buse blanche Ø 12 mm 2" ext.		24.00
A-5203-W	(a) Buse blanche Ø 19 mm 2" ext.		24.00
A-5204-W*	(a) Buse blanche Ø 25 mm 2" ext.		24.00
A-5321-W	(b) Buse blanche Ø 9 mm 2" ext.		60.00
A-5322-W	(b) Buse blanche Ø 12 mm 2" ext. / 1½" int.		60.00
A-5323-W	(b) Buse blanche Ø 19 mm 2" ext. / 1½" int.		60.00
A-5324-W*	(b) Buse blanche Ø 25 mm 2" ext. / 1½" int.		60.00
A-5330-W*	(c) Buse blanche Ø 6 mm 2" ext. / 1½" int.		44.00
A-5331-W	(c) Buse blanche Ø 9 mm 2" ext. / 1½" int.		44.00
A-5332-W	(c) Buse blanche Ø 12 mm 2" ext. / 1½" int.		44.00
A-5333-W	(c) Buse blanche Ø 19 mm 2" ext. / 1½" int.		44.00
A-5334-W	(c) Buse blanche Ø 25 mm 2" ext. / 1½" int.		44.00

*Jusqu'à épuisement du stock

N° d'article	Description	Prix CHF
PIÈCES DE RECHANGE POUR BUSES DE REFOULEMENT		
	A-5200-E-W* (a) Partie centr., boule, blanc Ø 6 mm	15.00
	A-5201-E-W (a) Partie centr., boule, blanc Ø 9 mm	15.00
	A-5202-E-W (a) Partie centr., boule, blanc Ø 12 mm	15.00
	A-5203-E-W (a) Partie centr., boule, blanc Ø 19 mm	15.00
	A-5204-E-W* (a) Partie centr., boule, blanc Ø 25 mm	15.00
	A-5320-E-W* (b) Partie centrale, boule, blanc Ø 6 mm	32.00
	A-5321-E-W (b) Partie centrale, boule, blanc Ø 9 mm	32.00
	A-5322-E-W (b) Partie centrale, boule, blanc Ø 12 mm	32.00
	A-5323-E-W (b) Partie centrale, boule, blanc Ø 19 mm	32.00
	A-5324-E-W* (b) Partie centrale, boule, blanc Ø 25 mm	32.00
	A-5340-W-IG* Pièce de raccordement, 2" ext., 1½" int.	44.00
	A-5220-506-W Plaque vissée pour rosette d'égalisation blanche	15.00
	A-5209-W (c) Bouchon de fermeture blanc 1½" avec O-Ring	15.00
	A-5209-G* Bouchon de fermeture gris 1½" avec O-Ring	17.00
	A-9050 (d) Raccord 1½" für NW 38	15.00
	A-5320-500 (e) Jeu de flasques compl.	22.00
	A-5330-510 Contre-écrou pour la buse	15.00
	A-5330-511 Rondelle pour la buse	12.00
	A-5330-512 Joint pour la buse	5.00
	054028 (f) Grille de protection Hayward SP1026 1½"	10.00













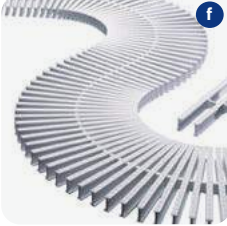

*Jusqu'à épuisement du stock

	N° d'article	Description	Prix CHF
	TRAVERSÉES DE MUR – EXÉCUTION SPÉCIALEMENT SOLIDE		C
	061042	Traversée de mur type OWM sablé, 2" taraudé, longueur filetage 55 mm, 1½" taraudé, longueur filetage 88 mm, diamètre du collet 110 mm, longueur 250 mm	69.00
	CLÉ DE MONTAGE Aide de montage pour piscines en béton avec coffrage		C
	071054	Clé de montage pour traversées de murs 2"	21.00
	071056	Clé de montage pour traversées de murs 1½"	21.00
   	PIÈCES DE RECHANGE POUR DRAINS ÉTOILÉS POUR FILTRE		C
	PF-2010-20	(a) Tête de répartition, raccord 50 mm, raccord pour 8 drains	19.00
	PF-2010-22	(a) Tête de répartition, raccord 63 mm, raccord pour 12 drains	30.00
	PF-2010-23	(a) Tête de répartition, raccord 75 mm, raccord pour 15 drains	64.00
	PF-2010-30	(b) Drain de répart. inférieur, 145 mm	10.00
	PF-2010-32	(b) Drain de répart. inférieur, 205 mm	15.00
	PF-2011-30	(c) Drain de répart. supérieur, 145 mm	12.00
	PF-2010-36	(d) Pièce de prolongement, 105 mm	10.00

N° d'article	Description	Prix CHF
SKIMMER		A
054019	(a) Skimmer Hayward SP1084 grand modèle, manchette et couvercle réglable, avec jeu de flasques, raccord 2" NPT  	366.00
054020	(b) Skimmer Hayward SP1085 grand modèle avec ouverture de 395 mm, avec jeu de flasques, raccord 2" NPT  	426.00
PLAQUES D'ASPIRATION		A
054029	(c) Skim Vac raccord droit pour SP1090/1096	46.00
054023	(c) Skim Vac raccord droit pour SP1082/1084/1085/1089	46.00
054025	(d) Skim Vac raccord 90° pour SP1090/1096	36.00
054024	(d) Skim Vac raccord 90° pour SP1082/1084/1085/1089	36.00
PIÈCES DE RECHANGE POUR SKIMMER		A
054-009	Jeu de flasques pour skimmer SP1084/1089/1082	44.00
054-010	Jeu de flasques pour skimmer SP1085	68.00
054-011	Jeu de flasques pour skimmer SP1090	36.00
054-043	(e) Cache pour skimmer SP1085	50.00
054-008	Joint de flasque double pour type SP1090	16.00
054-012	Hayward joint de flasque pour skimmer SP1085	72.00
054-013	Joint de flasque pour type SP1090 (Set à 2 pièces)	22.00
054-014	Joint de flasque pour type SP1084/89 (Set à 2 pièces)	54.00
054-015	Hayward set de vis pour flasque de skimmer SP1090	22.00



	N° d'article	Description	Prix CHF
	PIÈCES DE RECHANGE POUR SKIMMER		A
	054-001	Panier SP1090/96, Ø 14/13,2 cm H = 7,5 cm rond	36.00
	054-000	Panier SP1084/85/82, Ø 18/17 cm H = 12,7 cm rond	42.00
	054-019	Panier SP1089 carré	76.00
	054-003	(f) Clapet pour type SP1089, Ø 19/13,7 cm	58.00
	054-004	(g) Clapet pour type SP1090, Ø 14,5/13,5 cm	46.00
	054-002	Clapet pour type SP1084/1082/1085, Ø 19,7/14 cm	46.00
	054-016	(h) Couvercle pour type SP1084/1085, 256 x 256 mm	76.00
	054-018	Couvercle pour type SP1090/1096, Ø 170 mm	34.00
	054-017	Couvercle pour type SP1089, 233 x 203 mm	52.00
	054-042	(i) Support de couvercle pour Skimmer SP1084/85 - carré	134.00
	BONDES DE FOND		A
	054027	(j) Bonde de fond SP1049 avec couvercle anti-tourbillon en ABS blanc, bouchon incl., 2" NPT, sortie en 90° 2" ou en dessous 1 1/2"  	102.00
	PIÈCES DE RECHANGE POUR BONDES DE FOND		A
	054-029	(k) Couvercle anti-tourbillon SP1048/1049/1052	44.00
	054-025	Joint pour bonde de fond SP1049/48	22.00
	054-028	Set de vis pour SP1052/49/48	16.00
	054-026	(l) Flasque pour SP1052/49/48	24.00
			

	N° d'article	Description	Prix CHF	
     	SKIMMER		A	
	061161	(a) Skimmer Set Mini avec buse de refoulement en ABS, ouverture 145 x 138 mm incl. raccord de tuyau et plaque d'aspiration	 	114.00
	125118	Skimmer Set Mini à large ouverture avec buse de refoulement en ABS, ouverture 288 x 119 mm, incl. raccord de tuyau et plaque d'aspiration	 	140.00
	061155	(b) Skimmer Standard en ABS blanc, ouverture 209 x 144 mm, incl. jeu de flasques en ABS	 	254.00
	061157	(b) Enjoliveur en inox incl. jeu de flasques pour skimmer 061155		384.00
	061156	(c) Skimmer à large ouverture en ABS blanc ouverture 372 x 155 mm, incl. jeu de flasques en ABS	 	270.00
	061158	(c) Enjoliveur en inox incl. jeu de flasques pour skimmer 061156		444.00
	061159	(d) Skimmer Slim en ABS blanc, ouverture 495 x 80 mm, incl. jeu de flasques en ABS	 	312.00
	061160	Enjoliveur en inox incl. jeu de flasques pour skimmer 061159		444.00
	PIÈCES DE RECHANGE POUR SKIMMER			A
061-096	Clapet de skimmer pour 061155/061156/061159		22.00	
061-097	Panier incl. poignée pour 061155/061156/061159		22.00	
061-098	(e) Couvercle de skimmer pour 061155/061156/061159		36.00	
GRILLES DE DÉBORDEMENT			A	
Les barrettes sont en polypropylène stable aux rayons UV et reliées entre elles par une barre centrale. Celles-ci peuvent également être utilisés pour les arrondis. Autres modèles et tailles disponibles sur demande!				
061200*	(f) Barrette PP blanc l = 195 mm, H = 22 mm / 1 m = 45 pcs		1.60/pce	
061201*	(f) Barrette PP blanc l = 245 mm, H = 22 mm / 1 m = 45 pcs		1.80/pce	
061202*	(f) Barrette PP blanc l = 295 mm, H = 22 mm / 1 m = 45 pcs		2.00/pce	
061203*	(f) Barrette PP blanc l = 335 mm, H = 22 mm / 1 m = 45 pcs		2.20/pce	

*Délai de livraison sur demande











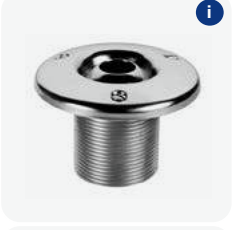

	N° d'article	Description		Prix CHF
	BUSES DE REFOULEMENT			A
	061078	(g) Buse ABS blanche Ø 14 mm 2" ext.		24.00
	061079	(h) Buse ABS blanche Ø 14 mm 2" ext., incl. contre-écrou et jeu de flasques		42.00
	061150	Buse ABS blanche Ø 14 mm 2" ext., incl. contre-écrou		26.00
	061151	(i) Prise-balai ABS blanc avec couvercle, joint et vis		40.00
	PIÈCES DE RECHANGE POUR BUSES DE REFOULEMENT			A
	061-099	Jeu de flasques compl.		26.00
	061-087	Partie avant de la buse avec rotule 14 mm, enjoliveur, clé		20.00
	BONDES DE FOND			A
	061152	(j) Bonde de fond Ø 175 mm en ABS avec sortie latérale 2"		64.00
	061153	(k) Bonde de fond Ø 230 mm en ABS avec sortie latérale 2"		84.00
	PIÈCES DE RECHANGE POUR BONDES DE FOND			A
	061-092	Grille ronde pour bonde de fond 061152, Ø 175 mm		14.00
	061-093	Jeu de flasques pour bonde de fond 061152		42.00
	061-094	Grille ronde pour bonde de fond, Ø 230 mm		20.00
	061-095	Jeu de flasques pour bonde de fond 061153		66.00

N° d'article	Description	Prix CHF
SKIMMER V4A TYPE A-100 C		
 a	072200 (a) Skimmer V4A Typ A-100, Profondeur d'installation 240 mm, raccord 2", Trop-plein Ø 50 mm, équipé d'une chambre pour l'installation d'un régulateur de niveau 	877.00
 b	072201 (b) Jeu de flasques pour skimmer type A-100  	158.00
 c	072202 (c) Enjoliveur pour skimmer type A-100 	117.00
	072210 (d) Régulateur de niveau mécanique	35.00
	072211 (e) Régulateur de niveau Astral 3/4"	67.00
PIÈCES DÉTACHÉES POUR SKIMMER V4A TYPE A-100 C		
 d	072-100 Panier de skimmer en inox rond	125.00
 e	072-101 Clapet de skimmer en inox	92.00
FLUIDRA SLIM SKIMMER HIGH LEVEL AVEC FLASQUE À ETANCHÉITÉ SOUPLE C		
Ce skimmer convient aux piscines avec un niveau d'eau élevé (+/- 4 cm), ce qui crée l'effet d'une piscine Infinity. La ligne d'eau se trouve ainsi très proche du bord supérieur du bassin.		
<ul style="list-style-type: none"> • Skimmer pour niveau d'eau haut • Ouverture du skimmer 500 mm • Hauteur 780 mm • Entièrement en acier inoxydable AISI-316L • Trop-plein 50 mm • Raccord d'équipotentialité • Boîtier pour le montage optionnel d'un régulateur de niveau d'eau • Flasques pour bassins préfabriqués incl. • Débit recommandé: 7,5 m³/h • Capacité du panier 1,2 l 		
 f	072203 (f) Slim High Level Skimmer 500, flasque à étanchéité souple incl.	1'788.00

NOU-VEAU

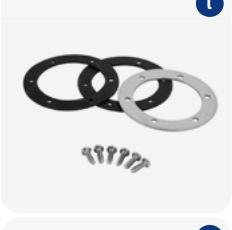





	N° d'article	Description		Prix CHF
	TRAVERSÉES DE MUR V4A			C
	072205	(g) Traversée de mur en V4A 240 mm R 1 1/2" int.		135.00
	072206	(h) Traversée de mur en V4A 340 mm R 1 1/2" int.		144.00
	BUSES DE REFOULEMENT V4A			C
	072020	(i) Buse de refoulement en V4A 50 mm, filetage 1 1/2" ext, bille, Ø 20 mm		103.00
	072022	(j) Buse de refoulement en V4A 35 mm, filetage 1 1/2" ext, bille, Ø 20 mm, avec jeu de flasques		132.00
	BONDES DE FOND V4A			C
	072033	(k) Bonde de fond carrée V4A, raccord 2" int. sortie à angle droit, avec couvercle anti-tourbillon		180.00
	072034	(l) Jeu de flasques pour bonde de fond inox	 	63.00
	072-008	(m) Couvercle de rechange pour bonde de fond carrée 16 x 16 cm		54.00
				
				
				
				

	N° d'article	Description	Prix CHF
	PROJECTEUR V4A 300 W 12 V		C
	072253	(a) Astral niche en inox (1)	227.00
	072252	(b) Astral jeu de flasques pour projecteur en inox, enjoliveur 250 mm  	137.00
	072254*	(c) Astral bloc optique 300 W 12 V, 2,5 m de câble	322.00
	PROJECTEUR V4A LED 		C
	072253	(a) Astral niche en inox (1)	227.00
	072252	(b) Astral jeu de flasques pour projecteur en inox, enjoliveur 250 mm  	137.00
	072272	Astral corps de fixation et enjoliveur Flexiniche en inox (2) pour bloc optique LED	392.00
	061170	(d) Astral corps de fixation en matière synthétique pour Flexiniche avec enjoliveur en matière synthétique blanc pour bloc optique LED	92.00
	061171	(e) Astral corps de fixation en matière synthétique pour Flexiniche avec enjoliveur en matière synthétique gris clair pour bloc optique LED	92.00
	061172	Astral corps de fixation en matière synthétique pour Flexiniche avec enjoliveur en matière synthétique anthracite pour bloc optique LED	92.00
	061173	Astral corps de fixation en matière synthétique pour Flexiniche avec enjoliveur en inox V4A pour bloc optique LED	177.00
	072273	(f) Astral lampe LED Lumiplus Flexi V1 blanc froid 16 W, 5'700 K, (3) , 2,5 m de câble, 12 V AC	174.00
	072274	(g) Astral lampe LED Lumiplus Flexi V1 blanc chaud 16 W, 3'700 K, (3) , 2,5 m de câble, 12 V AC	174.00
	072275	(h) Astral lampe LED Lumiplus Flexi V1, RGB 22 W, (3) , 2,5 m de câble, 12 V AC	219.00
			
			
			
			
			

*Jusqu'à épuisement du stock



	N° d'article	Description	Prix CHF
 <p>a</p>	ACCESSOIRES POUR PROJECTEUR V4A LED		C
	067263	(a) Télécommande pour kit 1 (no article 067262)	165.00
	067264	(b) Module de réception incl. télécommande et antenne pour piloter plusieurs lampes OnLED RGB (max. 900 VA) (conseillé dès 3 lampes)	412.00
 <p>b</p>	067265	(c) Bouton poussoir pour piloter plusieurs lampes OnLED RGB	90.00
	BOÎTE DE DÉRIVATION V4A		A
 <p>c</p>	072270	(d) Astral boîte de dérivation en inox avec 3 douilles d'entrée	260.00
	 <p>d</p>		

NOUVEAU

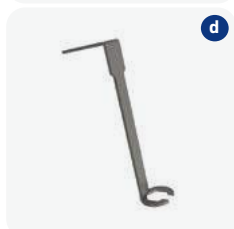

N° d'article Description Prix CHF

TECLUMEN PROJECTEUR LED PERLA IN C

Projecteur LED complet, composé d'une niche en matière synthétique, d'un bloc optique et d'un enjoliveur V4A. La niche fournie offre de l'espace pour regrouper le câble afin de faciliter la maintenance. Le projecteur PERLA est une source lumineuse puissante, malgré ses dimensions extrêmement réduites. Idéal pour éclairer de manière optimale les bassins de taille moyenne.

Blanc chaud avec câble à 2 pôles, peut être alimenté par un transformateur traditionnel de 12V AC.

RGBW projecteur LED à changement de couleur avec câble à 2 pôles, contrôlé par un système de fréquence porteuse, offrant 13 couleurs fixes et 10 programmes automatiques. (transformateurs, voir page 535)

PROJECTEUR LED PERLA IN C

072300	(a) Projecteur LED PERLA IN compl. incl. niche en matière synthétique, flasque, bloc optique avec 19 m de câble et enjoliveur V4A Ø 170 mm, 120°, 40 W, blanc chaud 3000 K		1'461.00
--------	--	--	----------

072301	(a) Projecteur LED PERLA IN compl. incl. niche en matière synthétique, flasque, bloc optique avec 18 m de câble et enjoliveur V4A Ø 170 mm, 120°, 45 W, RGBW		1'653.00
--------	--	--	----------

PROJECTEUR LED MICRO PERLA IN C

072302	(b) Projecteur LED Micro PERLA IN compl. incl. niche en matière synthétique, flasque, bloc optique avec 20 m de câble et enjoliveur V4A Ø 75 mm, 120°, 4 W, blanc chaud 3000 K		776.00
--------	--	--	--------

072303	(b) MProjecteur LED Micro PERLA IN compl. incl. niche en matière synthétique, flasque, bloc optique avec 20 m de câble et enjoliveur V4A Ø 75 mm, 120°, 4 W, RGBW		983.00
--------	---	--	--------

ACCESSOIRES POUR PROJECTEURS LED PERLA IN C

072306	(c) Transmetteur avec télécommande pour projecteurs RGBW		611.00
072307	(d) Clé pour presse-étoupe		24.00
072304	(e) Aide au coffrage pour béton PERLA IN		40.00
072305	(e) Aide au coffrage pour béton Micro PERLA IN		65.00



Coffrets de régulation pour piscines avec skimmer

N° d'article Description Prix CHF



AS CONTROL 4: AVEC 3 VITESSES
pour filtration lente, filtration normale et contre-lavage

C

Commande universelle avec affichage digital et facile à exploiter. Contrôle des vitesses pour convertisseur de fréquence et pompes à vitesses variables (3 vitesses programmables).

Les fonctions suivantes sont contrôlées et affichées:

- Temps de filtration (mode Eco: vitesse de pompe 1, mode normal: vitesse de pompe 2)
- Contre-lavage et rinçage 230 V (vitesse de pompe 3)
- Protection thermique électronique pour pompes de filtration classiques 230 V ou 400 V / 0,1 à 10 A
- Nouveau: contrôle de l'aspiration du contre-lavage par le biais de bonde de fond (Besgo 3-voies)
- Nouveau: exploitation de compresseurs d'air pour les vannes Besgo
- Nouvelle option: déclenchement du contre-lavage à travers la pression du filtre (art. 081089 est nécessaire)
- Chauffage: sorties 230 V et libre de potentiel
- Chauffage solaire: pompe solaire 230 V et / ou vanne solaire 24 VAC
- Alimentation eau d'appoint: vanne magnétique 230 V (flotteur ou sonde capacitive)
- Dosage: sorties 230 V et libre de potentiel
- Sortie alarme: libre de potentiel
- Alarme gel avec marche forcée de la pompe de filtration (fonctionne uniquement avec une sonde solaire)
- Entrées pour protection contre la marche à sec et marche forcée
- Affichage: températures de l'eau/solaire, l'heure, mode de filtration, états d'exploitation, etc.

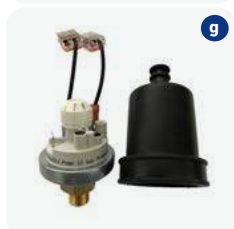

081060 (a) Coffret AS Control 4 1'200.00

ACCESSOIRES POUR AS CONTROL 4

C

081031	(b) Sonde solaire (à commander séparément). Lors du branchement de la sonde solaire, vous obtenez une sortie de 230 V que vous pouvez utiliser soit pour une vanne à 3 voies soit pour une pompe solaire. 10 m de câble inclus.	71.00
081032	Sonde d'eau (à commander séparément) fourreau de sonde ½" ext. NiSn incl. Lors du branchement de la sonde d'eau, la température du bassin apparaît et les deux traits horizontaux disparaissent.	86.00
081029	Sonde d'eau sans fourreau de sonde	54.00
081033	Fourreau de sonde ½" en NiSn	36.00
081073	Fourreau de sonde ½" ext. V4A avec O-Ring	85.00
081064	(c) Support, équerre, écrou de rainure et vis de blocage pour flotteur de niveau	85.00
081068	(d) Equerre, écrou de rainure et vis de blocage pour flotteur de niveau	30.00
081065	(e) Flotteur de niveau 10 m de câble	85.00
081066	(e) Flotteur de niveau 20 m de câble	130.00
081-007	(f) Capteur infrarouge avec 20 m de câble	257.00
081-034	Capteur de niveau KF-3 (capacitive) incl. 2,5 m de câble	328.00
081079	Vanne magnétique Bürkert type 6213 DN 13 mm G ½"	161.00
081082	Vanne magnétique Bürkert type 5282 DN 13mm G ½" temps d'ouverture et de fermeture réglable	405.00
081089	(g) Pressostat de déclenchement à pression ¼" ext. (0,5 - 1,5 bars) Pour le déclenchement du contre-lavage	205.00

Vannes à boisseau sphérique GF 542 et Cepex, débitmètres

N° d'article	Description			Prix CHF
 <p>VANNES À BOISSEAU SPHÉRIQUES EN PVC GF 542 PN 16 (GEORG FISCHER / SWISS MADE) A Pression de service 16 bars, couleur gris / poignée bleue, joint HD-PE / lubrifiant Compound, construction monobloc, démontable et remontable radialement</p>				
UE				
093150	Vanne à boisseau sphérique à coller	12	Ø 20 mm	30.00
093151	Vanne à boisseau sphérique à coller	6	Ø 25 mm	35.00
093152	Vanne à boisseau sphérique à coller	6	Ø 32 mm	45.00
093153	Vanne à boisseau sphérique à coller	6	Ø 40 mm	53.00
093154	Vanne à boisseau sphérique à coller	6	Ø 50 mm	66.00
093155	Vanne à boisseau sphérique à coller	4	Ø 63 mm	96.00
				
093156	Vanne à bois. sphérique raccords PE	12	Ø 20 mm	39.00
093157	Vanne à bois. sphérique raccords PE	6	Ø 25 mm	52.00
093158	Vanne à bois. sphérique raccords PE	6	Ø 32 mm	62.00
093159	Vanne à bois. sphérique raccords PE	6	Ø 40 mm	75.00
093160	Vanne à bois. sphérique raccords PE	6	Ø 50 mm	84.00
093161	Vanne à bois. sphérique raccords PE	4	Ø 63 mm	120.00
 <p>CEPEX VANNES À BOISSEAU SPHÉRIQUES EN PVC PN 16 A Boule sécurisée des deux côtés, couleur gris, poignée rouge, joints EPDM</p>				
UE				
096071	Cepex vanne à boisseau sphérique à coller	10	Ø 25 mm	21.00
096072	Cepex vanne à boisseau sphérique à coller	8	Ø 32 mm	30.00
096073	Cepex vanne à boisseau sphérique à coller	6	Ø 40 mm	35.00
096074	Cepex vanne à boisseau sphérique à coller	10	Ø 50 mm	36.00
096075	Cepex vanne à boisseau sphérique à coller	10	Ø 63 mm	45.00
 <p>H2FLOW DÉBITMÈTRE - FLOWVIS C Les débitmètres FlowVis® de H2Flow peuvent être installés dans toutes les positions et incluent un clapet anti-retour (modèles DN 40 et DN 50). La précision moyenne est de 98%! Le produit de haute qualité est certifié NSF 50. L'échelle est en m³/h.</p>				
096245	FlowVis Débitmètre avec clapet anti-retour	2,4 - 21 m³/h	Ø 50 mm	252.00
096246	FlowVis Débitmètre avec clapet anti-retour	2,4 - 24 m³/h	Ø 63 mm	252.00



N° d'article Description Prix CHF



FITTINGS POUR PISCINES EN PVC GRIS
 Livrables uniquement en quantités d'emballages complets A

N° d'article	Description	PN	UE	Prix CHF
092104	(a) Coude 90° Ø 50 mm	10	70	2.40/pce
092105	(a) Coude 90° Ø 63 mm	10	36	4.00/pce
092106	(b) Coude 45° Ø 50 mm	10	40	2.40/pce
092107	(b) Coude 45° Ø 63 mm	10	48	4.00/pce
092122	(c) Coude 90° int./ext. 50-40/50 mm	16	60	5.60/pce
092123	(c) Coude 90° int./ext. 63-50/63 mm	16	32	6.80/pce
092120	(c) Coude 45° int./ext. 50-40/50 mm	16	90	5.60/pce
092121	(c) Coude 45° int./ext. 63-50/63 mm	16	50	8.40/pce
092108	(d) Pièce T 90° égal Ø 50 mm	10	48	3.60/pce
092109	(d) Pièce T 90° égal Ø 63 mm	10	24	5.40/pce
092110	(e) Courbe 90° Ø 50 mm	16	30	10.00/pce
092111	(e) Courbe 90° Ø 63 mm	16	15	16.40/pce
092102	(f) Manchon Ø 50 mm	16	56	2.40/pce
092103	(f) Manchon Ø 63 mm	16	34	3.60/pce
092100	(g) Manchon union Ø 50 mm	16	30	5.80/pce
092101	(g) Manchon union Ø 63 mm	16	12	10.80/pce

Tuyau en PVC



N° d'article Description Prix CHF

PIÈCE DE TUYAU EN PVC GRIS

A

096000	Tube PVC Ø 50 mm / longueur 60 mm pour coller deux fittings PVC	3.00/pce
096001	Tube PVC Ø 63 mm / longueur 76 mm pour coller deux fittings PVC	3.60/pce

TUYAU PVC PN 16 COULEUR GRIS RAL 7011

A

	Ø extér.	épaisseur	PN	longueur	unité	
094004	16 mm	1,5 mm	16	5 m	5 m	3.40/m
094005	20 mm	1,5 mm	16	5 m	5 m	4.40/m
094006	25 mm	1,9 mm	16	5 m	5 m	4.40/m
094007	32 mm	2,4 mm	16	5 m	5 m	6.00/m
094009	40 mm	3,0 mm	16	5 m	5 m	8.60/m
094011	50 mm	3,7 mm	16	4 m	40 m emballés	14.00/m
094016	63 mm	4,7 mm	16	4 m	20 m emballés	20.40/m



Tuyau flexible en PVC

NOUVEAU



ASTUCE

Utilisez seulement la colle Pevicol ou WDF-05. Le point de collage ne supporte aucune humidité lors de son assemblage.

Pour des raisons de sécurité du produit: avant de remblayer ou de bétonner, un contrôle sous pression doit être fait, avec certificat de garantie de l'installateur.

N° d'article Description Prix CHF

TUYAU FLEXIBLE PVC FITT B-ACTIVE

- résistant au chlore et aux produits chimiques
- extrêmement résistant à l'écrasement / extrêmement flexible
- protection parfaite contre la formation de fissures et la fragilisation
- bouchon inclus
- peut être stocké à l'extérieur, emballé individuellement en toute sécurité dans un film anti-UV
- résistant aux températures de -10°C à +60°C.

A

N° d'article	Description	Dimension	ext./int.	pression max. (bar)	pression de rupture (bar)	Prix CHF
095020	Fitt B-Active PVC, rouleau de 25 m	Ø 50 mm	50 x 42 mm	6	18	380.00
095021	Fitt B-Active PVC, rouleau de 25 m	Ø 63 mm	63 x 55 mm	4	12	490.00



UNE RÉSISTANCE FIABLE

La nouvelle technologie EVO TECH renforce en plus (jusqu'à six fois plus résistant) le film de protection en spirale dure (technologie Spiral Protection Barrier) et empêche une fragilisation précoce.



FLEXIBILITÉ ASSURÉE

La spirale avec la partie D-Shape offre une grande résistance à l'écrasement (jusqu'à 34 kN/m²) qui, associée à l'utilisation de matériaux de haute qualité, permet une flexibilité accrue et un rayon de courbure plus faible (jusqu'à 125 mm).



UNE PROTECTION SÛRE

Le film CDS (Chlorine Defence System) offre une protection accrue, même contre l'eau chlorée et un environnement acide, tout en garantissant la durabilité.

Tuyau flexible en PVC

N° d'article Description Prix CHF



TUYAU FLEXIBLE EN PVC

- qualité contrôlée
- tuyau à coller, se colle avec tous les fittings en PVC
- **pression d'utilisation à 40 °C = 2 bars**
- rayon 5 - 7 fois le diamètre extérieur

- **livrable en rouleaux de 25 m**
(Ø 75 mm et 90 mm en rouleau de 10 m)
- à partir de 250 m, demandez une offre!

A

Avantages: peut être collé directement dans des fittings en PVC, peut être serré directement avec des fittings de serrage, montage simple et rapide

Attention: Protéger le tuyau par un lit de sable.

	Ø extér.	dimensions int./ext.	épaisseur	couleur	
095014	Ø 50 mm	42 x 50 mm	4,0 mm	gris	10.00/m
095004*	Ø 50 mm	40 x 50 mm	5,0 mm	blanc	14.20/m
095015	Ø 63 mm	55 x 63 mm	4,0 mm	gris	14.60/m
095005*	Ø 63 mm	51 x 63 mm	6,0 mm	blanc	20.40/m

ASTUCE

Utilisez seulement la colle Pevicol ou WDF-05. Le point de collage ne supporte aucune humidité lors de son assemblage.

Pour des raisons de sécurité du produit: avant de remblayer ou de bétonner, un contrôle sous pression doit être fait, avec certificat de garantie de l'installateur.

Protéger le tuyau par un lit de sable.

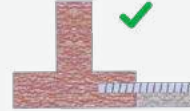

Pas d'installation sous tension. Attention au rayon d'angles.

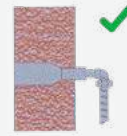

Attention aux angles coupants - détérioration rapide.

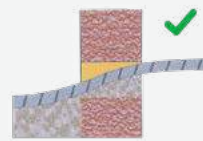

*Ces tuyaux sont entre 25 - 50% plus épais que les autres produits et sont donc utilisables dans le béton!



CHAPITRE 20 | OWM TECHNIQUE

Tangit, Griffon, ruban teflon, bouchon d'hivernage

N° d'article	Description	UE	Prix CHF
 <p>TANGIT N'utilisez jamais du Tangit avec du tuyau flexible!</p>			A
096080	(a) Colle 125 g	12 tubes	22.00
096081	(a) Colle 250 g	12 boîtes	34.00
096082	(a) Colle 500 g	12 boîtes	58.00
096083	(a) Colle 1 kg	6 boîtes	106.00
096084	(b) Décapant 1 l	12 boîtes	68.00
096086	(c) Lingettes de nettoyage, Boîte de 100 lingettes, Lingettes de nettoyage pour joints de soudure en plastique PE, PP, PB et PVDF	8 boîtes	52.00
 <p>GRIFFON Colle PVC WDF-05 thixotrope bleue et à prise très rapide pour coller les tuyaux flexibles, les tuyaux PVC rigides, les fittings, pour une utilisation dans des conditions humides et les réparations.</p>			A
096093	(d) Colle WDF-05 250 ml avec pinceau	12 boîtes	28.00
 <p>RUBAN TEFLON</p>			A
096089	(e) Ruban téflon 12 mm de largeur		2.60
 <p>BOUCHONS D'HIVERNAGE</p>			A
096067	(f) Bouchon d'hivernage n°10, 43/50 mm (1½")		11.80
096068	(f) Bouchon d'hivernage n°12, 56/62 mm (2")		16.00
			



Vue d'ensemble des robots de nettoyage de piscine



**FREERIDER™
RF 5600 IQ**



**FREERIDER™
RF 5400 IQ**

Spécifications techniques

Taille du bassin maximale	12 x 6 m (cycle 2,5 h)	12 x 6 m (cycle 2,5 h)
Aspiration cyclonique brevetée	✓	✓
Traction	chenilles	chenilles
Poids (kg)	9,2	9,2
Dimensions du robot (L x l x h cm)	43 x 40 x 30	43 x 40 x 30
Puissance absorbée (W)	150	150
Fond / parois / ligne d'eau	✓	✓
Finesse de filtration	double 150/60µ	double 150/60µ
Swivel anti-emmêlement	-	-
Navigation intelligente Sensor Nav System™	✓	✓
Gestion de la montée en parois et stabilisation en ligne d'eau par capteur de pression	✓	✓
Nombre de cycles	1 - 2	1 - 2
Ajustement manuel du temps	✓	✓
Quick: nettoyage rapide (fond seul)	✓	✓
Smart : ajustement intelligent à la piscine (fond, parois et ligne d'eau)	✓	✓
Contrôle via l'app iAquaLink™	✓	✓
Aide à la sortie d'eau Lift System	✓	✓
Indicateur de filtre plein	-	-
Visualisation des débris, fenêtre transparente	✓	✓
Caddy	-	-
Télécommande	✓	-
Programmation 7 jours	-	-
Largeur de nettoyage	23 cm	23 cm
Mesure de la température de l'eau	-	-
Garantie	3 ans* batterie incluse	3 ans* batterie incluse
Prix	1'840.00	1'550.00

*2 ans + 1 an accordé sous conditions d'appairage du robot à l'app iAquaLink-App dans les 6 mois suivants l'achat.



Vue d'ensemble des robots de nettoyage de piscine

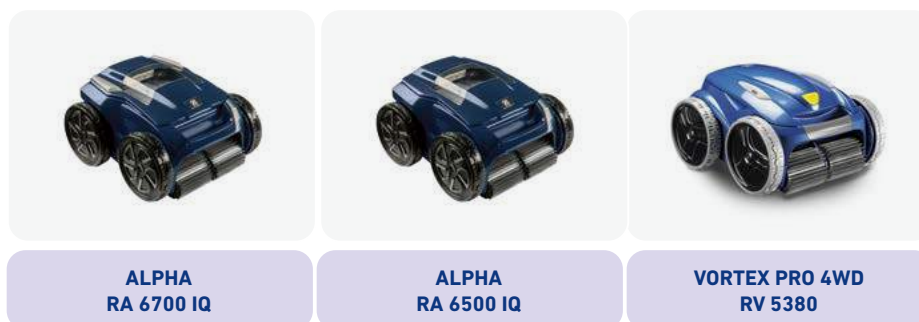

Spécifications techniques

	ALPHA RA 6700 IQ	ALPHA RA 6500 IQ	VORTEX PRO 4WD RV 5380
Taille du bassin maximale	15 x 7 m (câble 21 m)	12 x 6 m (câble 18 m)	12 x 6 m (câble 18 m)
Aspiration cyclonique brevetée	✓	✓	✓
Traction	4 roues motrices	4 roues motrices	4 roues motrices
Poids (kg)	10	10	9,5
Dimensions du robot (L x l x h cm)	43 x 48 x 27	43 x 48 x 27	43 x 48 x 27
Puissance absorbée (W)	150	150	150
Fond / parois / ligne d'eau	✓	✓	✓
Finesse de filtration	très fine, 60µ	très fine, 60µ	très fine, 100µ
Swivel anti-emmêlement	✓	✓	✓
Navigation intelligente Sensor Nav System™	✓	✓	-
Gestion de la montée en parois et stabilisation en ligne d'eau par capteur de pression	✓	✓	-
Nombre de cycles	multiples	multiples	2
Ajustement manuel du temps	✓	✓	90 Min. / 150 Min.
Quick: nettoyage rapide (fond seul)	✓	✓	✓
Smart : ajustement intelligent à la piscine (fond, parois et ligne d'eau)	✓	✓	✓
Contrôle via l'app iAquaLink™	✓	✓	-
Aide à la sortie d'eau Lift System	✓	✓	✓
Indicateur de filtre plein	✓	✓	✓
Visualisation des débris, fenêtre transparente	✓	✓	-
Caddy	✓	✓	✓
Télécommande	✓	✓	-
Programmation 7 jours	✓ (via App)	✓ (via App)	-
Largeur de nettoyage	24,5 cm	24,5 cm	24,5 cm
Mesure de la température de l'eau	✓	-	-
Garantie	4 ans*	4 ans*	3 ans*
Prix	2'150.00	2'010.00	1'630.00

*3 ans + 1 an accordé sous conditions d'appariage du robot à l'app iAquaLink-App dans les 6 mois suivants l'achat.

Vue d'ensemble des robots de nettoyage de piscine



**VOYAGER™
RE 4600 IQ**



**VOYAGER™
RE 4200**

Spécifications techniques

Taille du bassin maximale	12 x 6 m (câble 18 m)	10 x 5 m (câble 15 m)
Aspiration cyclonique brevetée	✓	✓
Traction	chenilles	chenilles
Poids (kg)	8	8
Dimensions du robot (L x l x h cm)	43 x 40 x 30	43 x 40 x 30
Puissance absorbée (W)	150	150
Fond / parois / ligne d'eau	✓	✓
Finesse de filtration	double 150/60µ	simple 100µ
Swivel anti-emmêlement	-	-
Brosse de nettoyage	avant et arrière	seulement avant
Gestion de la montée en parois et stabilisation en ligne d'eau par capteur de pression	-	-
Nombre de cycles	2	2
Ajustement manuel du temps	✓ (via App)	-
Quick: nettoyage rapide (fond seul)	✓	✓
Smart : ajustement intelligent à la piscine (fond, parois et ligne d'eau)	✓	✓
Contrôle via l'app iAquaLink™	✓ (via App)	-
Aide à la sortie d'eau Lift System	✓	-
Indicateur de filtre plein	-	-
Visualisation des débris, fenêtre transparente	✓	✓
Caddy	✓	-
Télécommande	✓ (via App)	-
Programmation 7 jours	-	-
Largeur de nettoyage	23 cm	23 cm
Mesure de la température de l'eau	-	-
Garantie	3 ans*	3 ans*
Prix	1'705.00	1'350.00

*2 ans + 1 an accordé sous conditions d'appariage du robot à l'app iAquaLink-App dans les 6 mois suivants l'achat.



N° d'article Description Prix CHF



FREERIDER™ RF 5600 IQ **D**
Fonctionnement sans fil grâce à une batterie puissante
 La technologie cyclonique brevetée est puissante et durable. Les brosses rotatives Helix, la grande ouverture d'aspiration ainsi que le grand filtre 4 l assurent une aspiration efficace. Grâce à ses capteurs intelligents intégrés, il garantit un nettoyage optimal de l'ensemble du bassin. Le Freerider™ est conçu pour être utilisé dans toutes les formes de piscines et sur toutes les surfaces. Le nettoyeur se distingue par son design exclusif et son agilité ! Vous recevez une notification de fin de cycle via l'application iAqualink™ et vous avez en outre la possibilité de sortir le robot de la piscine ou de le commander manuellement grâce à la télécommande via un faisceau lumineux. La durée du cycle peut être ajustée avant le début du cycle. Avec sa technologie Lift System brevetée, Freerider™ se positionne en ligne d'eau sur la paroi choisie et expulse l'eau pour rendre le robot plus léger en sortie d'eau. L'accès facile au panier du filtre et le couvercle transparent du filtre avec rétroéclairage assurent un grand confort d'utilisation.



101251 (a) Freerider™ RF 5600 iQ 1'840.00



ACCESSOIRES POUR FREERIDER™ RF 5600 IQ **C**

102-294	(b) Bac filtrant 150µ pour filtre double niveau (intérieur)	75.00
102-295	(c) Bac filtrant (très fin) 60µ (extérieur)	75.00
102-296	Bac filtrant simple 100µ, utilisation en solo	77.00
102-248	Housse de protection	80.00

CARACTÉRISTIQUES PRODUITS FREERIDER™ RF 5600 IQ

Longueur de piscine idéale	max. 12 x 6 m
Types de piscine	convient à tous les types de bassins (carrelage, liner, polyester, PVC armé et béton peint)
Zones de nettoyage	fond seul ou fond/parois/ligne d'eau
Durée de cycle de nettoyage	personnalisable
Filtration	filtration double niveau 150/60 µ, permet de recueillir plus efficacement les débris, même les plus fins
Poids	9,2 kg
Batterie	Lithium ion - 25,4V / 10Ah
Navigation et manoeuvrabilité	adhérence à toutes les surfaces de piscine et à tous les types de sols
iAqua Link App	contrôle de n'importe où, à n'importe quel moment
Télécommande	incluse
Lift-System	retrait du bassin facile
Fonctions/équipements supplémentaires	couvercle de filtre transparent rétroéclairé, système de traction avec chenilles double filtration (150/60 microns)
Garantie (batterie incluse)	2 ans (3 ans sous condition d'appairage à l'application iAquaLink™)
Centre de service après-vente	ATTENTION: Une réparation est effectuée uniquement dans notre centre de service après-vente sur les appareils que nous avons importés



N° d'article Description Prix CHF



FREERIDER™ RF 5400 IQ **D**
Fonctionnement sans fil grâce à une batterie puissante
 La technologie cyclonique brevetée est puissante et durable. Les brosses rotatives Helix, la grande ouverture d'aspiration ainsi que le grand filtre 4 l assurent une aspiration efficace. Grâce à ses capteurs intelligents intégrés, il garantit un nettoyage optimal de l'ensemble du bassin. Le Freerider™ est conçu pour être utilisé dans toutes les formes de piscines et sur toutes les surfaces. Le nettoyeur se distingue par son design exclusif et son agilité ! Vous recevez une notification de fin de cycle via l'application iAqualink™. La durée du cycle peut être ajustée avant le début du cycle. Le nettoyeur peut être facilement retiré de l'eau grâce au crochet fourni. L'accès facile au panier du filtre et le couvercle transparent du filtre avec rétroéclairage assurent un grand confort d'utilisation.



101250 (a) Freerider™ RF 5400 iQ 1'550.00

ACCESSOIRES POUR FREERIDER™ RF 5400 IQ **C**



102-294	(b) Bac filtrant 150µ pour filtre double niveau (intérieur)	75.00
102-295	(c) Bac filtrant (très fin) 60µ (extérieur)	75.00
102-296	Bac filtrant simple 100µ, utilisation en solo	77.00
102-248	Housse de protection	80.00

CARACTÉRISTIQUES PRODUITS FREERIDER™ RF 5400 IQ

Longueur de piscine idéale	max. 12 x 6 m
Types de piscine	convient à tous les types de bassins (carrelage, liner, polyester, PVC armé et béton peint)
Zones de nettoyage	fond seul ou fond/parois/ligne d'eau
Durée de cycle de nettoyage	personnalisable
Filtration	filtration double niveau 150/60 µ, permet de recueillir plus efficacement les débris, même les plus fins
Poids	9,2 kg
Batterie	Lithium ion - 25,4V / 10Ah
Navigation et manoeuvrabilité	adhérence à toutes les surfaces de piscine et à tous les types de sols
iAqua Link App	contrôle de n'importe où, à n'importe quel moment
Lift-System	retrait du bassin facile
Fonctions/équipements supplémentaires	couvercle de filtre transparent rétroéclairé, système de traction avec chenilles double filtration (150/60 microns)
Garantie (batterie incluse)	2 ans (3 ans sous condition d'appairage à l'application iAquaLink™)
Centre de service après-vente	ATTENTION: Une réparation est effectuée uniquement dans notre centre de service après-vente sur les appareils que nous avons importés



N° d'article Description Prix CHF



ALPHA RA 6700 iQ **D**
Ultra performance et intelligence combinées.
 Équipé du Sensor Nav System™, le robot nettoyeur ALPHA iQ™ identifie la configuration de votre bassin pour optimiser ses déplacements et le temps de nettoyage. Grâce à son capteur de pression, il est plus efficace dans la gestion de la montée en parois et du nettoyage de la ligne d'eau selon la profondeur de la piscine. Son aspiration cyclonique brevetée est extrêmement puissante et longue durée. Grâce à sa capacité d'aspiration extra-large et une filtration très fine, ALPHA iQ™ offre une collecte optimale de tout type de débris. Avec son Lift System breveté, Alpha iQ™ est plus léger en sortie d'eau.



101245 ALPHA RA 6700 iQ 4WD avec brosses Contact Plus 2'150.00

ACCESSOIRES POUR ALPHA RA 6700 iQ **C**

102-248 Housse de protection 80.00

CARACTÉRISTIQUES PRODUITS ALPHA RA 6700 iQ

Longueur de piscine idéale	max. 15 x 7 m
Types de piscine	pour tous les types de piscine (carrelage, liner, polyester, PVC armé et béton peint)
Zones de nettoyage	fond seul ou fond/parois/ligne d'eau et seulement ligne d'eau
Durée de cycle de nettoyage	30 - 210 min. (Quick, Smart, Ultra)
Filtration	filtre fin qui collecte de manière optimale tout type de débris
Poids	10 kg
Longueur de câble	21 m, câble anti-entortillement (Swivel)
Sécurités	système plage, sécurité hors d'eau, protection électronique des moteurs
Navigation et manoeuvrabilité	Sensor Nav System™ identifie la configuration de votre bassin pour optimiser ses déplacements et le temps de nettoyage
iAqua Link App	contrôle de n'importe où, à n'importe quel moment
Caddy	inclus
Lift-System	retrait du bassin facile
Fonctions/équipements supplémentaires	Indication du «filtre plein», couvercle transparent incl. boîtier de commande, programmation 7 jours (via l'application) / Mesure de la température de l'eau (via l'App) / finesse de filtration 60 microns
Garantie	3 ans (4 ans sous condition d'appairage à l'application iAquaLink™)
Centre de service après-vente	ATTENTION: Une réparation est effectuée uniquement dans notre centre de service après-vente sur les appareils que nous avons importés



N° d'article Description Prix CHF



ALPHA RA 6500 iQ **D**
Ultra performance et intelligence combinées.
 Équipé du Sensor Nav System™, le robot nettoyeur ALPHA iQ™ identifie la configuration de votre bassin pour optimiser ses déplacements et le temps de nettoyage. Grâce à son capteur de pression, il est plus efficace dans la gestion de la montée en parois et du nettoyage de la ligne d'eau selon la profondeur de la piscine. Son aspiration cyclonique brevetée est extrêmement puissante et longue durée. Grâce à sa capacité d'aspiration extra-large et une filtration très fine, ALPHA iQ™ offre une collecte optimale de tout type de débris. Avec son Lift System breveté, Alpha iQ™ est plus léger en sortie d'eau.



101244 Alpha RA 6500 iQ 4WD avec brosses Contact Plus 2'010.00

ACCESSOIRES POUR ALPHA RA 6700 iQ **C**

102-248 Housse de protection 80.00

CARACTÉRISTIQUES PRODUITS ALPHA RA 6500 iQ

Longueur de piscine idéale	max. 12 x 6 m
Types de piscine	pour tous les types de piscine (carrelage, liner, polyester, PVC armé et béton peint, piscine ronde jusqu'à max. Ø 6 m)
Zones de nettoyage	fond seul ou fond/parois/ligne d'eau
Durée de cycle de nettoyage	30 - 210 min. (Quick, Smart, Ultra)
Filtration	filtre fin qui collecte de manière optimale tout type de débris
Poids	10 kg
Longueur de câble	18 m, câble anti-entortillement (Swivel)
Sécurités	système plage, sécurité hors d'eau, protection électronique des moteurs
Navigation et manoeuvrabilité	Sensor Nav System™ identifie la configuration de votre bassin pour optimiser ses déplacements et le temps de nettoyage
iAqua Link App	contrôle de n'importe où, à n'importe quel moment
Caddy	inclus
Lift-System	retrait du bassin facile
Fonctions/équipements supplémentaires	affichage "panier filtrant plein", couvercle de filtre transparent, boîtier de commande inclus, programmation sur 7 jours (via l'App), finesse de filtration 60 microns
Garantie	3 ans (4 ans sous condition d'appairage à l'application iAquaLink™)
Centre de service après-vente	ATTENTION: Une réparation est effectuée uniquement dans notre centre de service après-vente sur les appareils que nous avons importés



N° d'article Description Prix CHF



VORTEX PRO 4WD RV 5380

D

La puissance ultime en version 4x4 et câble avec Swivel

Les ingénieurs Zodiac® ont créé les premiers robots de piscine à aspiration cyclonique. Le tourbillon surpuissant à l'intérieur du filtre met les débris en suspension au lieu de les accumuler, ce qui réduit le colmatage du filtre et permet ainsi de prolonger la performance du nettoyage. Le RV5380 est équipé de 4 roues motrices qui lui confèrent une parfaite adhérence sur les parois. Il s'adapte à tous types de revêtements et franchit plus facilement les obstacles.



101246* Vortex Pro 4WD RV 5380 avec brosses Contact Plus 1'630.00

ACCESSOIRES POUR VORTEX PRO 4WD RV 5380

C



102-200	Roue à crampon (seul. roues avant) pour des surfaces lisses	65.00
102-216	(a) Bac filtrant 100 micron (standard dans la livraison)	84.00
102-201	(a) Bac filtrant 60 micron (fin)	97.00
102-202	(a) Bac filtrant 200 micron (gros)	82.00
102-248	(b) Housse de protection	80.00

CARACTÉRISTIQUES PRODUITS VORTEX PRO 4WD RV 5380

Longueur de piscine idéale	max. 12 x 6 m
Types de piscine	idéal pour toutes les piscines privées à parois droites, tous types de sols, toutes surfaces
Zones de nettoyage	fond seul ou fond/parois/ligne d'eau
Durée de cycle de nettoyage	2 cycles de nettoyage à 90 min. (uniquement fond) et 150 min. (fond, parois et ligne d'eau)
Filtration	bac filtrant de grande capacité, facile d'accès et simple à nettoyer
Poids	9,5 kg
Longueur de câble	18 m, câble anti-entortillement (Swivel)
Navigation et manoeuvrabilité	les 4 roues motrices lui confèrent une parfaite adhérence sur tous types de revêtements
Caddy	inclus
Lift-System	retrait du bassin facile
Fonctions/équipements supplémentaires	indication du «filtre plein», incl. boîtier de commande bac filtrant 100 micron
Garantie	3 ans
Centre de service après-vente	ATTENTION: Une réparation est effectuée uniquement dans notre centre de service après-vente sur les appareils que nous avons importés



*Jusqu'à épuisement du stock

N° d'article Description Prix CHF



VOYAGER™ RE 4600 iQ **C**
L'agilité pleine puissance
 Son aspiration cyclonique brevetée est puissante et longue durée. Ses brosses en hélice et sa filtration progressive double niveau permettent de recueillir plus efficacement les débris, y compris les plus fins. Avec VOYAGER™, votre piscine est impeccable toute l'année. Avec ses capteurs intelligents embarqués et sa conception exclusive, VOYAGER™ offre une excellente couverture de la piscine et une agilité sans limite. Grâce à l'application iAquaLink™, les fonctions de votre robot sont accessibles à distance via smartphone. Il dispose d'une fonction télécommande, son temps de cycle est ajustable et l'avancement du nettoyage peut être suivi à tout moment. Avec sa technologie Lift System brevetée, VOYAGER™ se positionne en ligne d'eau sur la paroi choisie et expulse l'eau pour rendre le robot plus léger en sortie d'eau. Son filtre rétroéclairé, accessible par le dessus, et sa fenêtre transparente permettent un véritable confort d'utilisation au quotidien.



101248 Voyager™ RE 4600 iQ 1'705.00

ACCESSOIRES POUR VOYAGER™ RE 4600 iQ **C**



102-294	(a) Bac filtrant 150µ pour filtre double niveau (intérieur)	75.00
102-295	(b) Bac filtrant (très fin) 60µ (extérieur)	75.00
102-296	Bac filtrant simple 100µ, utilisation en solo	77.00
102-248	Housse de protection	80.00

CARACTÉRISTIQUES PRODUITS VOYAGER™ RE 4600 iQ

Longueur de piscine idéale	max. 12 x 6 m
Types de piscine	pour tous les types de piscine (carrelage, liner, polyester, PVC armé et béton peint)
Zones de nettoyage	fond seul ou fond/parois/ligne d'eau
Durée de cycle de nettoyage	ajustable individuellement
Brosse de nettoyage	avant et arrière
Filtration	filtration double niveau 150/60 µ, permet de recueillir plus efficacement les débris, même les plus fins
Poids	8 kg
Longueur de câble	18 m
Navigation et manoeuvrabilité	adhérence sur tous les types de revêtements et à toutes les formes de sols
iAqua Link App	contrôle de n'importe où, à n'importe quel moment
Caddy	inclus
Lift-System	retrait du bassin facile
Télécommande	via App
Fonctions/équipements supplémentaires	couvercle de filtre transparent rétroéclairé, boîtier de commande inclus, système de traction avec chenilles, double filtration (150/60 microns)
Garantie	2 ans (3 ans sous condition d'appairage à l'application iAquaLink™)
Centre de service après-vente	ATTENTION: Une réparation est effectuée uniquement dans notre centre de service après-vente sur les appareils que nous avons importés



	N° d'article	Description	Prix CHF
	VOYAGER™ RE 4200 L'agilité pleine puissance Son aspiration cyclonique brevetée est puissante et longue durée. Ses brosses en hélice, sa large bouche d'aspiration et son filtre de 4 l permettent d'aspirer plus efficacement les débris y compris les plus gros. Avec ses capteurs intelligents embarqués et sa conception exclusive, VOYAGER™ offre une excellente couverture de la piscine et une agilité sans limite. Ainsi, il fonctionne idéalement dans toutes les formes de piscine et tous les types de revêtement. Son filtre, accessible par le dessus et sa fenêtre transparente permettent un véritable confort d'utilisation au quotidien. L'évacuation rapide de l'eau facilite la sortie du robot de la piscine.		C
	101249	Voyager™ RE 4200	1'350.00
	ACCESSOIRES POUR VOYAGER™ RE 4200		C
	102-294	(a) Bac filtrant 150µ pour filtre double niveau (intérieur)	75.00
	102-295	(b) Bac filtrant (très fin) 60µ (extérieur)	75.00
	102-296	Bac filtrant simple 100µ, utilisation en solo	77.00
	102-248	Housse de protection	80.00

CARACTÉRISTIQUES PRODUITS VOYAGER™ RE 4200

Longueur de piscine idéale	max. 10 x 5 m
Types de piscine	pour les piscines privées avec parois droites (carrelage, liner, polyester, PVC armé et béton peint)
Zones de nettoyage	fond seul ou fond/parois/ligne d'eau
Durée de cycle de nettoyage	ajustable individuellement
Brosse de nettoyage	seulement avant
Filtration	filtration simple 100 µ bac filtrant
Poids	8 kg
Longueur de câble	15 m
Navigation et manoeuvrabilité	Adhérence sur tous les types de revêtements et à toutes les formes de sols
Fonctions/équipements supplémentaires	covercle de filtre transparent système de traction avec chenilles filtre facilement accessible
Garantie	2 ans (3 ans sous condition d'appairage à l'application iAquaLink™)
Centre de service après-vente	ATTENTION: Une réparation est effectuée uniquement dans notre centre de service après-vente sur les appareils que nous avons importés



N° d'article	Description	Prix CHF
<p>BADUJET TURBO 250 M³/H C</p> <p>Le système de nage à contre-courant haut de gamme Badujet Turbo unique en son genre allie une technologie innovante et un design élégant. Conception plus compacte que le Badujet Turbo Pro. Réglable sur plusieurs niveaux de puissances jusqu'à max. 250 m³/h. La commande s'effectue à l'aide d'un interrupteur Piezo et d'une télécommande.</p>		
115016	(a) Badujet Turbo kit de montage Design 1 Pièce à sceller en matière synthétique, grille d'aspiration, enjoliveur en inox (1000 mm x 397 mm), buse, interrupteur Piezo, joints et vis	6'100.00
115017	(b) Badujet Turbo kit de montage Design 2 Pièce à sceller en matière synthétique, grille d'aspiration, enjoliveur en inox (1000 mm x 397 mm), buse, interrupteur Piezo, joints et vis	6'100.00
115018	Badujet Turbo kit pompe Pompe, convertisseur de fréquences, coffret de commande, télécommande, vis et 10 m câble	6'100.00
115028*	Badujet Turbo kit de montage SALT, Design 1, Pièce à sceller en matière synthétique, grille d'aspiration, enjoliveur en matière synthétique (1000 mm x 397 mm), buse, interrupteur Piezo V5A, joints et vis V5A	6'100.00

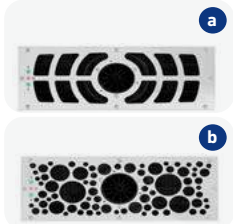

DONNÉES TECHNIQUES

Type	BADUJET TURBO 250 M ³ /H
Débit de la pompe (m ³ /h)	max. 250
Nombre de buse	1
Buse orientable (degrés)	5
Puissance restituée P2 (kW)	1,50
Tension	230 V
Commande	interrupteur Piezo, télécommande
Marche/Arrêt depuis le bassin (immergé)	oui

*Pas disponible du stock!



Nage à contre-courant Badujet Turbo Pro

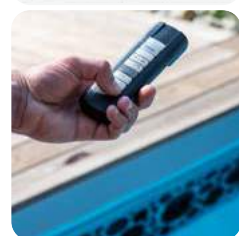

NOU-
VEAU

N° d'article	Description	Prix CHF
<p>BADUJET TURBO PRO 350 M³/H</p> <p>Le système de nage à contre-courant haut de gamme Badujet Turbo Pro unique en son genre allie une technologie innovante et un design élégant. Réglable sur plusieurs niveaux de puissances jusqu'à max. 350 m³/h, permet une expérience de baignade High-End pour différents niveaux de forme physique. La commande s'effectue à l'aide d'un interrupteur Piezo et d'une télécommande.</p>		C
115010	(a) Badujet Turbo Pro kit de montage Design 1 Pièce à sceller en matière synthétique, grille d'aspiration, enjoliveur en inox (1475 mm x 396 mm), buse, interrupteur Piezo, joints et vis	8'309.00
115011	(b) Badujet Turbo Pro kit de montage Design 2 Pièce à sceller en matière synthétique, grille d'aspiration, enjoliveur en inox (1475 mm x 396 mm), buse, interrupteur Piezo, joints et vis	8'309.00
115012	Badujet Turbo Pro kit pompe Pompe, convertisseur de fréquences, coffret de commande, télécommande, vis et 10 m câble	8'309.00
115027*	Badujet Turbo Pro kit de montage SALT, Design 1, Pièce à sceller en matière synthétique, grille d'aspiration, enjoliveur en matière synthétique (1475 mm x 396 mm), buse, interrupteur Piezo V5A, joints et vis V5A	8'309.00
<p>ACCESSOIRES POUR BADUJET TURBO PRO</p>		C
115019*	Kit complémentaire pour piscine carrelage (étanchéité souple)	917.00
115024*	Enjoliveur Design 1, Badu Jet Turbo Pro pour béton apparent	1'749.00
115029	(c) Niche universelle (PP) pour les installations Badu Jet Turbo dimensions extérieures 455 x 675 x 702 mm	1'950.00

DONNÉES TECHNIQUES

Type	BADUJET TURBO PRO 350 M ³ /H
Débit de la pompe (m ³ /h)	max. 350
Nombre de buse	1
Buse orientable (degrés)	5
Puissance restituée P2 (kW)	3,00
Tension	400 V
Commande	interrupteur Piezo, télécommande
Marche/Arrêt depuis le bassin (immergé)	oui

*Pas disponible du stock!



Nage à contre-courant Badujet Turbo Light

NOUVEAU



N° d'article Description Prix CHF

BADUJET TURBO LIGHT 200 M³/H

Installation de nage à contre-courant avec une puissance maximale de 200 m³/h. Il est possible de sélectionner et d'enregistrer trois niveaux de puissance individuels directement sur le moteur. Enjoliveur en plastique robuste avec éléments de commande. Le moteur est directement fixé avec un arbre moteur traversant, l'étanchéité est assurée par une garniture mécanique, comme pour les pompes conventionnelles.

C

115025*

Badujet Turbo Light, installation complète comprenant:
Niche en matière synthétique, grille d'aspiration, enjoliveur en matière synthétique (1000 mm x 397 mm), unité de buse, interrupteur piezo, joints et vis
Ensemble moteur, convertisseur de fréquence (monté sur le moteur), boîtier de commande, télécommande, vis et câble de 5 m

5'940.00

DONNÉES TECHNIQUES

Type	BADUJET TURBO LIGHT 200 M ³ /H
Débit de la pompe (m ³ /h)	125 - 200
Nombre de buse	1
Buse orientable (degrés)	5
Puissance restituée P2 (kW)	0,05 - 1,40
Tension	230 V
Commande	interrupteur Piezo,
Marche/Arrêt depuis le bassin (immergé)	oui

*Pas disponible du stock!



N° d'article Description Prix CHF



BADUJET SMART STANDARD

- Puissance absorbée 2,74 kW, Débit 45 m³/h
- 1 buse réglable et bain de perles d'air réglable
- Interrupteur marche/arrêt en exécution pneumatique
- Tension de branchement 400 V
- Résistant à l'eau de mer jusqu'à 0,5% (5 g/l)
- **Approprié pour tous les types de bassins (béton, line, polyester)**

C

115000	Pièce à sceller contient: boîtier à sceller en matière synthétique prémonté, bague de serrage, régulation d'air complète, vis et joints	522.00
115026	Kit d'assemblage 400 V, contient: boîtier de buse complet incl. vis, cache en ABS, coffret de commande complet, protection IP X5, pompe jet	2'867.00



BADUJET PRIMAVERA

- Puissance absorbée 3,8 kW, Débit 75 m³/h
- 2 buses réglable, bain de perles d'air réglable
- Interrupteur marche/arrêt en exécution pneumatique
- Tension de branchement 400 V
- En version standard lumière d'ambiance blanche LED intégrée
- Poignées en inox incluses
- **Approprié pour tous les types de bassins (béton, line, polyester)**

C



115035	Pièce à sceller contient: boîtier à sceller en matière synthétique prémonté, bague de serrage, régulation d'air complète, vis et joints	855.00
115036	Kit d'assemblage 400 V, contient: boîtier de buse complet incl. vis, interrupteur pneumatique, enjoleur et poignées en inox, coffret de commande compl. protection IP X5, pompe jet	4'955.00
115023	Kit d'assemblage 400 V Deluxe, pompe Jet, interrupteur Piezo boîtier de buse complet incl. buse et boutons de commande en inox, puissance restituée P2 = 3,0 kW	5'297.00

ACCESSOIRES POUR BADUJET SMART STANDARD ET PRIMAVERA

C

115080	Console de pompe pour Badujet Vogue, Wave et Smart Standard	527.00
115081	Console de pompe pour Badujet Super-Sport/Primavera	554.00



POMPE JET BADU 21-80 POUR NAGES À CONTRE-COURANT SPECK

Pompe Jet Speck, aspiration normale, sans préfiltre. Position des raccords 29°

C

			P2 restituée	Raccords		
				aspiration	refoul.	
115040	Badu 21-80/32 G	400 V	2,6 kW 65 m ³ /h	2 3/4" ext.	2 3/4" ext.	1'947.00
115041	Badu 21-80/33 G	400 V	3,0 kW 78 m ³ /h	2 3/4" ext.	2 3/4" ext.	1'947.00

N° d'article Description Prix CHF

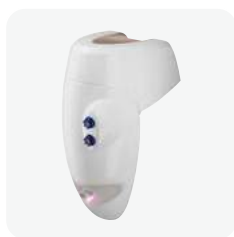

BADU JET PERLA

- Puissance absorbée P1 / 2,1 kW, débit 40 m³/h
 - Inclus projecteur incorporé LED blanc
 - 1 buse orientable de tous côtés sur 60 degrés
 - Bain à bulles d'air réglable
 - Interrupteur marche/arrêt en exécution pneumatique
 - Insert décoratif inclus
- Purge manuelle incluse pour une simple manipulation lors de la purge et la mise en eau de l'installation en début d'année / mise en exploitation
 - Tension de branchement 230 V (sur demande en 400 V)
 - Poids: 36 kg / appropriée pour un montage facile sur le bord dur de la piscine

C

115100 Badu Jet Perla 230 V 3'405.00



BADU JET STELLA

- Puissance absorbée P1 / 3,8 kW, débit 75 m³/h
 - Inclus projecteur incorporé LED blanc
 - 2 buses orientables de tous côtés sur 60 degrés
 - Bain à bulles d'air réglable
 - Interrupteur marche/arrêt en exécution pneumatique
 - Insert décoratif inclus
- Purge manuelle incluse pour une simple manipulation lors de la purge et la mise en eau de l'installation en début d'année / mise en exploitation
 - Tension de branchement 400 V
 - Poids: 54 kg / appropriée pour un montage facile sur le bord dur de la piscine

C

115120* Badu Jet Stella 400 V avec 2 buses 4'800.00



COFFRET PNEUMATIQUE

C

115069	(a) Coffret pneumatique 400 V, 6 - 10 A, 50 Hz	694.00
115070	(a) Coffret pneumatique 400 V, 3,5 - 5 A, 50 Hz	1'207.00
115071	Interrupteur pneumatique, blanc PG 16 ext. avec contre-écrou	60.00
115072	Interrupteur pneumatique, noir PG 16 ext. avec contre-écrou	60.00



ACCESSOIRES

C

115053	(b) Poignée en inox pour Badu Jet Smart Standard	304.00
115-220	(c) Tuyau de massage avec jet ponctuel Ø 40 mm, longueur 1,5 m	134.00
115061	Tuyau de massage avec buse de massage à impulsions Ø 40 mm, longueur 1,5 m	317.00
115065	Pièce servant à fermer la deuxième buse Ø 40 mm	50.00
115066	Embout pour massage à impulsions pour buse Ø 40 mm	250.00
115067	(d) Embout pour massage à jet ponctuel pour buse Ø 40 mm	50.00
115073	Télécommande	637.00



*Pas disponible du stock!



Piscine à parois en acier Sunny Pool

ASTUCE

Avant l'installation, lire attentivement les instructions de montage dans le mode d'emploi.

N° d'article	Description	Dimensions	Prof.	Liner	Prix CHF
--------------	-------------	------------	-------	-------	----------

SUNNY POOL

Les piscines Sunny Pool sont fabriquées à l'aide de machines ultramodernes en Allemagne. Elles ont une paroi en acier galvanisé selon DIN de 0,6 mm d'épaisseur (pour une profondeur de 1,5 m de 0,8 mm), l'extérieur est en polyester plastifié et revêtu à l'intérieur de vernis de protection. Grâce à un profilé en aluminium, les extrémités de la paroi en acier sont reliées de manière stable. La main courante stable „Hung“ et le rail de sol sont en matière synthétique. Le liner standard PVC est de 0,6 mm d'épaisseur, bleu, stable aux rayons UV, résistant aux déchirures, au froid et, bien sûr, complètement imperméable.

Toutes les Sunny Pools sont préfabriquées avec une perforation pour skimmer et une buse de refoulement (061161).

Autres couleurs disponibles sur demande!

Exécution standard: couleur bleue, épaisseur 0,6 mm.
Épaisseur de liner d'environ 0,8 mm disponible sur demande!



SUNNY POOL PISCINE RONDE

C

Sur demande, les Sunny Pool piscines rondes peuvent aussi être livrées avec une profondeur de 1,35 m.

121000	piscine ronde	4,0 m	1,2 m	0,6 mm	1'654.00
121001	piscine ronde	5,0 m	1,2 m	0,6 mm	2'305.00
121002	piscine ronde	6,0 m	1,2 m	0,6 mm	3'165.00
121003*	piscine ronde	7,0 m	1,2 m	0,6 mm	3'848.00
121005	piscine ronde	4,5 m	1,2 m	0,6 mm	2'087.00
121006	piscine ronde	4,0 m	1,5 m	0,6 mm	2'248.00
121007	piscine ronde	5,0 m	1,5 m	0,6 mm	2'858.00
121008	piscine ronde	6,0 m	1,5 m	0,6 mm	3'837.00
121009*	piscine ronde	7,0 m	1,5 m	0,6 mm	4'695.00
121010*	piscine ronde	8,0 m	1,5 m	0,6 mm	5'428.00

SUNNY POOL PISCINE EN FORME DE 8

C

121040	piscine en forme de 8	5,25 x 3,2 m	1,2 m	0,6 mm	3'877.00
121041	piscine en forme de 8	6,25 x 3,6 m	1,2 m	0,6 mm	4'528.00
121042	piscine en forme de 8	7,25 x 4,6 m	1,2 m	0,6 mm	5'198.00
121043	piscine en forme de 8	8,55 x 5,0 m	1,2 m	0,6 mm	5'778.00
121045*	piscine en forme de 8	6,25 x 3,6 m	1,5 m	0,6 mm	6'626.00
121046*	piscine en forme de 8	7,25 x 4,6 m	1,5 m	0,6 mm	6'728.00
121047*	piscine en forme de 8	8,55 x 5,0 m	1,5 m	0,6 mm	7'872.00

*Non livrable du stock – délai de livraison sur demande.



Piscine à parois en acier Sunny Pool et accessoires



N° d'article	Description	Dimensions	Prof.	Liner	Prix CHF
--------------	-------------	------------	-------	-------	----------

SUNNY POOL PISCINES OVALES

D'autres dimensions de piscines de forme ovale, sur demande.

Sur demande, les Sunny Pool piscines ovales peuvent aussi être livrées avec une profondeur de 1,35 m.

C

121020	piscine ovale	6,30 x 3,60 m	1,2 m	0,6 mm	2'788.00
121021	piscine ovale	7,37 x 3,60 m	1,2 m	0,6 mm	3'243.00
121022	piscine ovale	8,00 x 4,00 m	1,2 m	0,6 mm	3'888.00
121015	piscine ovale	4,90 x 3,00 m	1,5 m	0,6 mm	2'900.00
121026	piscine ovale	6,30 x 3,60 m	1,5 m	0,6 mm	3'692.00
121027	piscine ovale	7,37 x 3,60 m	1,5 m	0,6 mm	4'192.00
121028	piscine ovale	8,00 x 4,00 m	1,5 m	0,6 mm	4'880.00
121029*	piscine ovale	9,00 x 5,00 m	1,5 m	0,6 mm	6'345.00



a

ACCESSOIRES POUR PISCINES SUNNY POOL

C/S

061161	(a) Astral set de skimmer Mini avec buse, plaque d'aspiration, raccord de tuyau et jeu de flasques				114.00
125118	Astral set de skimmer Mini large ouverture avec buse, plaque d'aspiration, raccord de tuyau et jeu de flasques				140.00
061162	Astral buse avec contre-écrou et douille d'aspiration, boule 19 mm				40.00
067120	(b) Kit d'éclairage LED blanc (1000 Lumen) avec 6 m de câble, 14 Watt, 6500 K, incl. transfo 230 V / 12 V AC et set d'adaptation pour buse en 1 1/2"				166.00

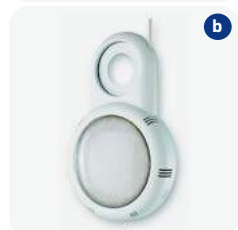

b

*Non livrable du stock – délai de livraison sur demande.





ASTUCE
Indication pour le choix:
la taille est la dimension
intérieure du bassin.

N° d'article Description Dimensions Prix CHF

SUNNY POOL COUVERTURES

Couverture en polyéthylène, revêtu des deux côtés, bleu, partie inférieure noire, antidéchirure, avec élastique.
La couverture est 25 cm plus grande sur chaque côté et est suffisante pour un bassin rempli. Si le niveau d'eau est baissé, la longueur et la largeur de la couverture doit être deux fois plus grande que la baisse du niveau d'eau.

C

Autres couvertures sur demande.

121081	pour piscine ronde	Ø 3,5 m	257.00
121085	pour piscine ronde	Ø 4,0 m	310.00
121083	pour piscine ronde	Ø 4,2 m	313.00
121084	pour piscine ronde	Ø 4,5 m	346.00
121086	pour piscine ronde	Ø 5,0 m	415.00
121087	pour piscine ronde	Ø 6,0 m	549.00
121089	pour piscine ronde	Ø 7,0 m	718.00
121090	pour piscine ronde	Ø 8,0 m	920.00
121091	pour piscine ronde	5,25 x 3,2 m	400.00
121099	pour piscine ronde	5,40 x 3,5 m	408.00
121092	pour piscine ronde	6,25 x 3,6 m	460.00
121093	pour piscine ronde	7,25 x 4,6 m	518.00
121094	pour piscine ronde	8,55 x 5,0 m	695.00
121079	pour piscine ronde	4,90 x 3,0 m	362.00
121095	pour piscine ronde	6,30 x 3,6 m	466.00
121096	pour piscine ronde	7,37 x 3,6 m	516.00
121097	pour piscine ronde	8,0 x 4,0 m	560.00
121098	pour piscine ronde	9,0 x 5,0 m	733.00

INFORMATION

Autres formes, profondeurs et dimensions sur demande.

Les poches sont également disponible avec l'ancien profilé (sauf piscines rectangulaires).

N° d'article	Description	Dimensions	Prof.	Liner	Prix CHF
LINERS DE RECHANGE BLEU POUR SUNNY POOLS AVEC PROFILÉ SPECIAL					
C					
122023	piscine ronde	Ø 4,0 m	1,2 m	0,6 mm	611.00
122024	piscine ronde	Ø 4,2 m	1,2 m	0,6 mm	642.00
122026	piscine ronde	Ø 4,5 m	1,2 m	0,6 mm	722.00
122030	piscine ronde	Ø 5,0 m	1,2 m	0,6 mm	907.00
122032	piscine ronde	Ø 6,0 m	1,2 m	0,6 mm	1'188.00
122034*	piscine ronde	Ø 7,0 m	1,2 m	0,6 mm	1'515.00
122036*	piscine ronde	Ø 8,0 m	1,2 m	0,6 mm	1'857.00
122027	piscine ronde	Ø 4,0 m	1,5 m	0,6 mm	685.00
122031	piscine ronde	Ø 5,0 m	1,5 m	0,6 mm	962.00
122033	piscine ronde	Ø 6,0 m	1,5 m	0,6 mm	1'270.00
122035*	piscine ronde	Ø 7,0 m	1,5 m	0,6 mm	1'606.00
122037*	piscine ronde	Ø 8,0 m	1,5 m	0,6 mm	1'965.00
122000*	piscine en 8	5,25 x 3,2 m	1,2 m	0,6 mm	813.00
122003*	piscine en 8	6,25 x 3,6 m	1,2 m	0,6 mm	1'017.00
122005*	piscine en 8	7,25 x 4,6 m	1,2 m	0,6 mm	1'332.00
122006*	piscine en 8	8,55 x 5,0 m	1,2 m	0,6 mm	1'725.00
122002*	piscine en 8	6,25 x 3,6 m	1,5 m	0,6 mm	1'190.00
122004*	piscine en 8	7,25 x 4,6 m	1,5 m	0,6 mm	1'535.00
122007*	piscine en 8	8,55 x 5,0 m	1,5 m	0,6 mm	1'977.00
122013*	piscine ovale	4,90 x 3,0 m	1,2 m	0,6 mm	637.00
122010*	piscine ovale	6,30 x 3,6 m	1,2 m	0,6 mm	983.00
122012*	piscine ovale	7,37 x 3,6 m	1,2 m	0,6 mm	1'044.00
122014*	piscine ovale	8,00 x 4,0 m	1,2 m	0,6 mm	1'179.00
122017*	piscine ovale	4,90 x 3,0 m	1,5 m	0,6 mm	717.00
122011*	piscine ovale	6,30 x 3,6 m	1,5 m	0,6 mm	1'051.00
122015*	piscine ovale	7,37 x 3,6 m	1,5 m	0,6 mm	1'169.00
122016*	piscine ovale	8,0 x 4,0 m	1,5 m	0,6 mm	1'599.00

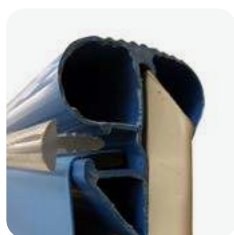

ACCESSOIRES

Main courante universelle qui s'adapte bien pour les nouveaux comme pour les anciens systèmes d'accrochage. Prix, formes et dimensions sur demande.

C

122-116	Profil de finition (transparent) pour main courante universelle	5.00/m
---------	---	--------

*Non livrable du stock – délai de livraison sur demande, également disponibles dans les couleurs suivantes:

- 0,8 mm liner bleu – plus-value 25%

- 0,8 mm liner bleu clair, sable, blanc, gris – plus-value 55%

- 0,8 mm liner bleu mosaïque, gris mosaïque, sable mosaïque, mosaïque noir-blanc, Carrara, marbre - plus-value pour ces liners imprimés 90%.



Liners de rechange et profilé de fixation

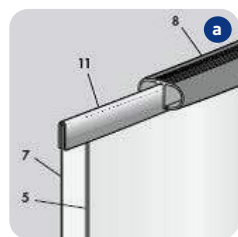

N° d'article	Description	Dimensions	Prof.	Liner	Prix CHF
--------------	-------------	------------	-------	-------	----------

LINERS DE RECHANGE BLEU POUR SUNNY POOLS AVEC JONC D'ACCROCHAGE STANDARD

C

Autres formes, profondeurs et dimensions disponibles sur demande!

122045	(a) piscine ronde	Ø 4,0 m	1,2 m	0,6 mm	611.00
122046	(a) piscine ronde	Ø 4,2 m	1,2 m	0,6 mm	642.00
122047	(a) piscine ronde	Ø 4,5 m	1,2 m	0,6 mm	722.00
122048	(a) piscine ronde	Ø 5,0 m	1,2 m	0,6 mm	906.00
122049	(a) piscine ronde	Ø 6,0 m	1,2 m	0,6 mm	1'188.00



MAIN COURANTE SPÉCIALE

C

Main courante spécial MTH blanche, pour piscines en tôle en acier (complètement enterrées) avec poche «profilé hung». La main courante de la sous-structure est utilisée pour poser les margelles et d'obtenir une très faible distance entre le liner et celle-ci.

D'autres formes et dimensions de la main courante spéciale sur demande.

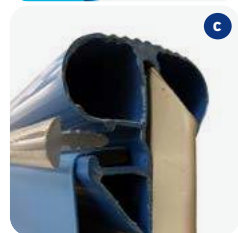

122169	(b) Main courante spéciale pour piscine en tôle, ronde Ø 4,0 m				267.00
122-116	(c) Profil de finition (transparent) pour main courante universelle				5.00/m

SET DE RÉPARATION POUR LINERS

C



121116	(d) Set de réparation pour liners				35.00
--------	-----------------------------------	--	--	--	-------

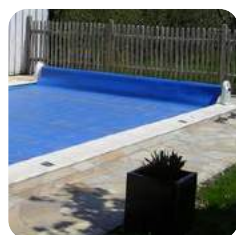

N° d'article	Description	Prix CHF
--------------	-------------	----------

COUVERTURE SEALED AIR POUR PISCINES - JUSQU'À MAX. 30 °C DE TEMPÉRATURE D'EAU **C**

Bâche à bulles standard bleu en polyéthylène 400 micron, résistante aux UV, soudures thermique et bords bruts.

Plusieurs avantages d'une bâche à bulles:

- Réduction des pertes d'énergies grâce à la diminution de l'évaporation
- Diminution de la consommation d'eau, d'énergie et de produits de traitement d'eau
- Prévient les apports de saletés

013011*	couverture Sealed Air	3,0 m x 3,0 m	147.00
013012*	couverture Sealed Air	3,0 m x 6,0 m	290.00
013013*	couverture Sealed Air	3,0 m x 7,0 m	546.00
013031*	couverture Sealed Air	6,0 m x 6,0 m	584.00

ATTENTION

La couverture Sealed Air n'est pas une couverture de sécurité. Elle ne supporte pas la charge d'une personne. Ne pas nager sous la couverture!

Le stockage de la couverture exposée à des rayons du soleil (par ex. sur un enrouleur) est dommageable pour la couverture.

SET DE FIXATION POUR COUVERTURE SUR ENROULEUR **C**

013010	Set de fixation pour couvertures de piscines sur enrouleur incl. 2 sangles à 1,35 m, plaquettes de fixation, set de vis (il est recommandé d'utiliser au moins 2 sets de 2 pièces)		80.00
--------	--	--	-------

ENROULEUR **C**

Enrouleur manuel pour couvertures de piscines, tube en alu, deux pieds en bronze, manivelle avec arrêt chromé, sans set de fixation.

013003	Enrouleur Fitstar 5,0 m, hauteur 230 mm		1'250.00
--------	---	--	----------

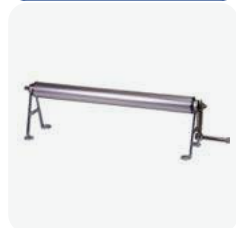

*Jusqu'à épuisement du stock!



Bâches à bulles GeoBubble prêtes à l'emploi



ASTUCE
 En cas de chloration choc, la bâche à bulles doit être retirée, jusqu'à ce que le taux de chlore soit à nouveau à une valeur normale!

N° d'article Description Prix CHF

COUVERTURES DE PISCINES GEOBUBBLE

La couche de base est constituée de chambres d'air qui servent d'isolation thermique et permettent à la couverture de flotter sur la ligne d'eau. La technologie GeoBubble a été conçue de manière scientifique pour résister plus longtemps aux attaques chimiques et aux rayons UV (par rapport à la forme de bulles traditionnelle). Ainsi la durée de vie est prolongée de 25%.

Avantages des bâches solaire GeoBubble par rapport aux bâches à bulles conventionnelles:

- Plus résistantes aux attaques chimiques et aux rayons UV
- La consommation de produits de traitement d'eau est réduite jusqu'à 40% (Sol+GuardTM), resp. jusqu'à 70% pour (EnergyGuard)
- L'évaporation d'eau est réduite à raison de 98% voir plus
- Augmente la température de la piscine jusqu'à 4 °C (EnergyGuardTM), ou jusqu'à 8 °C (Sol+GuardTM)
- La durée de vie attendue de la bâche est de 6 ans et plus.

013100	couverture bleu GeoBubble	3,0 m x 3,0 m	187.00
013101	couverture bleu GeoBubble	3,0 m x 6,0 m	371.00
013102	couverture bleu GeoBubble	4,0 m x 4,0 m	330.00
013103	couverture bleu GeoBubble	4,0 m x 6,0 m	495.00
013104	couverture bleu GeoBubble	4,0 m x 7,0 m	579.00
013105	couverture bleu GeoBubble	4,0 m x 8,0 m	659.00
013106	couverture bleu GeoBubble	4,0 m x 9,0 m	741.00
013107	couverture bleu GeoBubble	4 m x 10,0 m	825.00
013108	couverture bleu GeoBubble	5,0 m x 5,0 m	515.00
013109	couverture bleu GeoBubble	5,0 m x 8,0 m	825.00
013110	couverture bleu GeoBubble	5,0 m x 10,0 m	1'030.00
013111	couverture bleu GeoBubble	6,0 m x 6,0 m	741.00
013112	couverture bleu GeoBubble	rond Ø 4,0 m	337.00
013113	couverture bleu GeoBubble	rond Ø 5,0 m	526.00

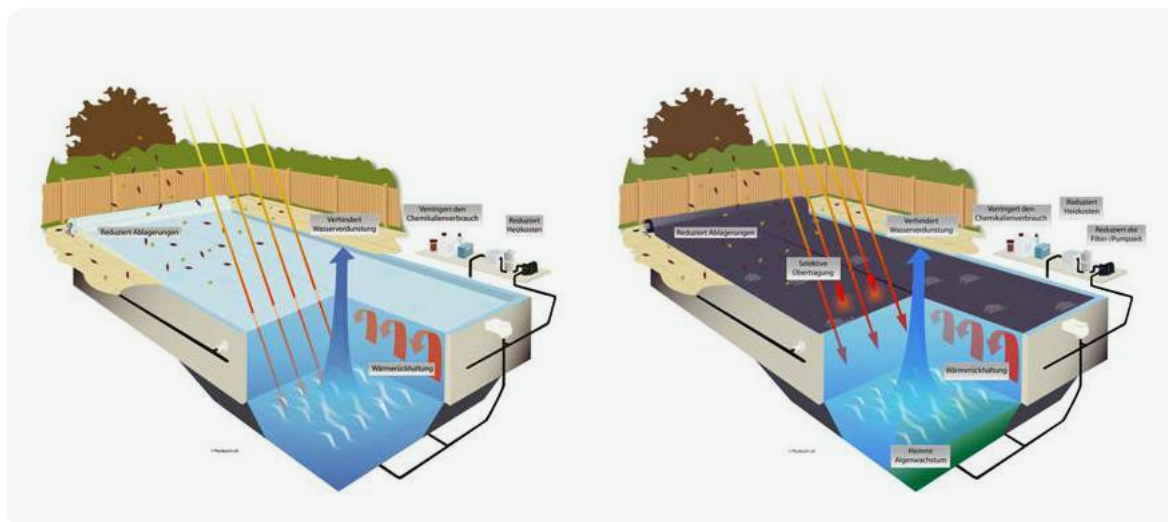

N° d'article Description Prix CHF

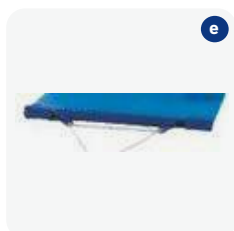

COUVERTURES DE PISCINES GEOBUBBLE SUR MESURE

C

La couche de base est constituée de chambres d'air qui servent d'isolation thermique et permettent à la couverture de flotter sur la ligne d'eau. La technologie GeoBubble a été conçue de manière scientifique pour résister plus longtemps aux attaques chimiques et aux rayons UV (par rapport à la forme de bulles traditionnelle). Ainsi la durée de vie est prolongée de 25%.

Avantages des bâches solaire GeoBubble par rapport aux bâches à bulles conventionnelles:

- Plus résistantes aux attaques chimiques et aux rayons UV
- La consommation de produits de traitement d'eau est réduite jusqu'à 40% (Sol+GuardTM), resp. jusqu'à 70% pour (EnergyGuard)
- L'évaporation d'eau est réduite à raison de 98% voir plus
- Augmente la température de la piscine jusqu'à 4 °C (EnergyGuardTM), ou jusqu'à 8 °C (Sol+GuardTM)
- La durée de vie attendue de la bâche est de 6 ans et plus.

Les couvertures pour piscines en forme de huit sont livrées en forme ovale. La découpe du huit doit être effectuée par le client sur place!

013080*	(a) Bâche à bulles bleu noir 400 micron, rectangulaire	24.00/m ²
013081*	(a) Bâche à bulles bleu noir 400 micron, forme spéciale (ronde, ovale ou octogonale)	24.40/m ²
013082*	(b) Bâche à bulles bleu bleu 500 micron, rectangulaire	30.00/m ²
013083*	(b) Bâche à bulles bleu bleu 500 micron, forme spéciale (ronde, ovale ou octogonale)	30.00/m ²
013084*	(c) Bâche à bulles Sol+Guard 500 micron (solaire/transparent), rectangulaire	30.20/m ²
013085*	(c) Bâche à bulles Sol+Guard 500 micron (solaire/transparent), forme spéciale (ronde, ovale ou octogonale)	31.00/m ²
013086*	(d) Bâche à bulles Energy Guard 500 micron (noir/transparent), rectangulaire	30.20/m ²
013087*	(d) Bâche à bulles Energy Guard 500 micron (noir/transparent), forme spéciale (ronde, ovale ou octogonale)	31.00/m ²

SUPPLÉMENTS POUR TOUTES LES BÂCHES À BULLES

C

013037*	Plus-value découpe d'échelle/escalier romain (croquis nécess.)	82.00/pce
013036*	(e) Plus-value, dispositif de traction compl. pour tous modèles de couvertures	173.00
013039	Emballage spécial pour bâches à bulles	95.00/pce

*Non livrable du stock. Délai de livraison sur demande.



Filtres hors-bord à cartouches

N° d'article	Description	Prix CHF
 <p>FILTRE HORS-BORD A CARTOUCHE IS6 JUSQU'À 30 M³ C</p>		
121102	Filtres hors-bord IS6 jusqu'à 30 m ³ , collé; installation prête à brancher dans une prise, incl. pompe, skimmer flottant, plaque d'aspiration pour aspirateurs et cartouche filtrante. Capacité de filtration 5 - 6 m ³ /h, surface de filtration 1,5 m ² , puissance absorbée 0,14 kW, branchement 230 V	1'077.00
121103	IS6 non-collé jusqu'à 30 m ³	1'077.00
 <p>FILTRE HORS-BORD A CARTOUCHE IS12 JUSQU'À 60 M³ C</p>		
121104	Filtres hors-bord IS12 jusqu'à 60 m ³ , collé; installation prête à brancher dans une prise, incl. pompe, skimmer flottant, plaque d'aspiration pour aspirateurs et cartouche filtrante. Capacité de filtration 8 - 10 m ³ /h, surface de filtration 1,5 m ² , puissance absorbée 0,22 kW, branchement 230 V	1'588.00
121105	IS12 non-collé jusqu'à 60 m ³	1'588.00
 <p>CARTOUCHES DE RECHANGE POUR IS6, IS12 ET SK2 A</p>		
122100	Cartouche en textile pour IS2, dimensions: Ø 14 cm / h = 21,5 cm	84.00
122101	Cartouche en textile pour IS6/12 et SK2, dimensions: Ø 17 cm / h = 21,5 cm	94.00
 <p>MTH SET DE SKIMMER FLOTTANT SK2 C</p> <p>Les skimmers flottants SK2 sont utilisés avec des systèmes de filtration fixes (filtre à sable ou système de filtration à cartouche). Le skimmer flottant compense la différence de niveau d'eau jusqu'à 10 cm - pas de danger de marche à sec pour la pompe de piscine. Le skimmer flottant compact SK2 est disponible en option avec ou sans filtre interne. Lors de l'utilisation du SK2 sans filtre interne, il doit être raccordé à un système de filtration externe. Le SK2 fonctionne alors comme un skimmer flottant. Si le SK2, y compris la partie interne du filtre, est utilisé avec une pompe de piscine séparée, il peut être utilisé comme système de filtration pour les piscines hors sol. Les modèles SK2 peuvent être installés de manière très variable sur des installations ou d'autres piscines. La surface de filtration est de 1,5 m². Les modèles sont disponibles en version collée ou non collée. Les deux versions sont fournies avec 2 tuyaux d'aspiration d'environ 1,5 m chacun. Si le SK2 est commandé non collé, 2 tuyaux de 30 cm sont inclus dans la livraison.</p>		
121108	Set de skimmer flottant collé sans cartouche	380.00
121109	Set de skimmer flottant non-collé sans cartouche	380.00
121111	Set de skimmer flottant collé avec cartouche	566.00
121110	Set de skimmer flottant non-collé avec cartouche	566.00

Liner sur mesure et profilé de fixation



ASTUCE
Important: Avant le montage du liner pré-fabriqu , le bassin doit  tre  quip  d'un feutre.

N  d'article Description Prix CHF

LINER SUR MESURE POUR BASSIN EN BETON OU EN BOIS **C**
Le liner est confectionn  selon un plan du bassin. Presque toutes les formes de bassins sont possibles! Diverses couleurs sont disponibles sur demande. Liners bleu mosa que, gris mosa que, sable mosa que, Carrara, marbre sur demande.
D lai de livraison env. 3 – 5 semaines.

121117	Liner bleu azur 0,8 mm avec profil� sp�cial	37.00/m ²
121118	Liner bleu azur 0,8 mm sans profil� sp�cial, pour piscine en bois (� clouer)	37.00/m ²
121119	Liner bleu clair, sable, gris, 0,8 mm, avec profil� sp�cial	47.00/m ²
121120	Liner bleu clair, sable, gris 0,8 mm sans profil� sp�cial pour piscine en bois (� clouer)	47.00/m ²

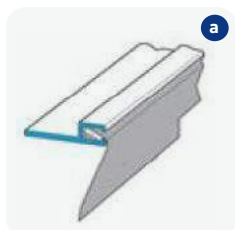

PROFIL  DE FIXATION POUR LINER POUR DIVERSES PISCINES **C**

123060	(a) Profil� de fixation PVC, 45 mm pour la fixation «profil hunge» � la poche int�rieure, barre � 2,10 m appropri�e pour piscines Sunstar	37.00/pce
123067	Pi�ce d'angle 90� quart de cercle, profil� de fixation en PVC 45 mm, rayon 50 mm appropri� pour piscines Sunstar	55.00/pce
123063	(b) Profil� sp�cial II (barre � 1,20 m). Profil� sp�cial pour changer facilement le liner vers les piscines rectangulaires avec un bord couvert intact. Fix� directement sous le bord. Les margelles n'ont pas besoin d'�tre enlev�es.	22.00/pce
123064	(c) Profil� sp�cial I (barre � 1,20 m) pour piscines acier (rondes, en forme de 8 et ovales). Changement du liner plus simple. Montage ult�rieur: Passage jonc d'accrochage standard au profil� sp�cial si main courante dans un bon �tat.	13.00/pce
123065	Profil� d'angle II pour piscines rectangulaires	47.00/pce

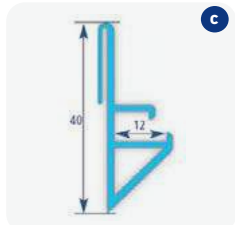
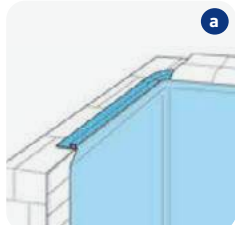

NOUVEAU



N° d'article	Description	Épais.	Larg.	Long.	UE	Prix CHF
--------------	-------------	--------	-------	-------	----	----------

LINER AQUASENSE

Des liners de piscine de haute qualité avec des gaufrages réalistes en 3D offrent à votre piscine une touche de luxe qui transforme la piscine en un plaisir aquatique exquis. La qualité des matériaux est robuste, élégante et résistante aux produits chimiques.

LINER AQUASENSE FIDJI GREEN

Inspiration de pierres d'Indonésie pour une atmosphère calme autour de la piscine

C

123400	Liner Aquasense Fidji Green, rouleau à 34,65 m ²	1,8 mm	1,65 m	21,0 m	4 rouleaux	2'195.00
123402	Liner liquide Fidji Green, bouteille à 1 l				6 boul.	78.00

LINER AQUASENSE BROWN BASALT

Look intemporel de la pierre naturelle avec un effet d'eau turquoise.

C

123401	Liner Aquasense Brown Basalt, rouleau à 34,65 m ²	1,8 mm	1,65 m	21,0 m	4 rouleaux	2'195.00
123403	Liner liquide Brown Basalt, bouteille à 1 l				6 boul.	78.00

N° d'article Description Prix CHF



RÉCHAUFFEURS ÉLECTRIQUES RED LINE «PLUS»

- Installation simple et meilleur rapport qualité-prix
- Appareil prêt à installer, pas de coffret de commande supplémentaire nécessaire
- Thermostat digital
- Particulièrement robuste (joints EPDM, gaine du câble hypalon)

D

131206	Réchauffeur électrique RED LINE «Plus» 3 kW 230 / 400 V (20 m³)	1'541.00
131207	Réchauffeur électrique RED LINE «Plus» 6 kW 230 / 400 V (40 m³)	1'623.00
131208	Réchauffeur électrique RED LINE «Plus» 9 kW 230 / 400 V (60 m³)	1'776.00
131209	Réchauffeur électrique RED LINE «Plus» 12 kW / 400 V (80 m³)	1'796.00



ÉCHANGEUR DE CHALEUR HEAT LINE

- Compatible avec tous types de chauffage domestique (pompe à chaleur, chaudière, géothermie, énergie solaire avec boiler)
- Installation simple (le coffret de commande sert de support mural)
- Robustesse maximale (tube en titane, enveloppe en Noryl/polyamide injecté)
- Différentes versions, approprié pour tous types d'installations
- Température maximale 90 °C

D

131224	(a) Echangeur de chaleur HEAT LINE 20 NU 20 kW	902.00
131226	(b) Echangeur de chaleur HEAT LINE «Plus» 20 kW	2'005.00
131227	(a) Echangeur de chaleur HEAT LINE 40 NU 40 kW	1'112.00
131229	(b) Echangeur de chaleur HEAT LINE «Plus» 40 kW	2'145.00
131230	(a) Echangeur de chaleur HEAT LINE 70 NU 70 kW	1'380.00
131232	(b) Echangeur de chaleur HEAT LINE «Plus» 70 kW	2'422.00



ÉCHANGEUR DE CHALEUR À PLAQUES URANUS

- Compatible avec tous types de chauffage domestique (pompe à chaleur, chaudière, géothermie, énergie solaire avec boiler)
- Installation simple
- Circuit primaire 90 °C / circuit secondaire 40 °C
- Deux versions disponibles, appropriées pour tous types d'installation
- Robustesse maximale (les plaques en titane peuvent être remplacées)

D

131233*	(c) URANUS échangeur de chaleur à plaques UAN 35 / 55 kW	2'110.00
131235*	(c) URANUS échangeur à de chaleur plaques UAN 70 / 80 kW	2'876.00
131237*	(c) URANUS échangeur à de chaleur plaques UAN 120 / 120 kW	3'920.00
131239*	(c) URANUS échangeur à de chaleur plaques UAN 240 / 240 kW	5'299.00
131234*	(d) URANUS échangeur à de chaleur plaques UAP 35 / 55 kW	3'640.00
131236*	(d) URANUS échangeur à de chaleur plaques UAP 70 / 80 kW	4'709.00
131238*	(d) URANUS échangeur à de chaleur plaques UAP 120 / 120 kW	6'808.00
131240*	(d) URANUS échangeur à de chaleur plaques UAP 240 / 240 kW	8'249.00



*Puissance restituée en kW pour une température du primaire de 90 °C.



N° d'article Description Prix CHF

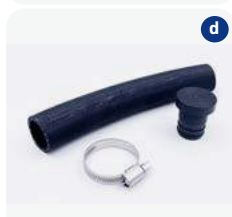

SYSTÈMES SOLAIRES – SUN PLATE C

Les absorbeurs solaires Behncke Sun Plate sont une solution économique pour le réchauffement solaire de l'eau de piscine. Un type d'absorbeurs convient pour toutes les applications d'assemblage, puisqu'il y a huit débouchés variables à l'absorbeur. L'assemblage est approprié pour le montage horizontal et vertical.

Voici les avantages essentiels des absorbeurs Sun Plate:

- seulement un absorbeur pour toutes les applications d'assemblage – 8 débouchés variables
- **dimension d'absorbeur optimale avec une surface utilisable de 2,20 m²**
- degré d'efficacité élevé
- l'eau traverse toute la surface et vous pouvez marcher sur les collecteurs
- HDPE-plastic de grande qualité, noir
- faible perte de charge
- système de montage complet disponible

143200	(a) Behncke Sun Plate, longueur x largeur: 2'000 x 1'100 mm hauteur 15 mm, surface brute 2,22 m ² , poids 14 kg matériel HDPE, remplissage 16 l, pression max. 3 bars, pression d'utilisation 1 bar, 8 raccords, dont 4 pcs avec Ø 40 mm et 4 pcs avec Ø 25 mm max. 8 pcs absorbeurs pour raccordement horizontal et max. 4 pcs pour raccord. vertical	412.00
--------	---	--------

143201	Behncke Sun Plate petite une combinaison idéale, (LxLxH) 1'090 x 1'100 x 15 mm, surface brute 1,199 m ² , poids 8,5 kg	197.00
--------	---	--------

ACCESSOIRES POUR SYSTEMES SOLAIRES BEHNCKE – SUN PLATE A/C

143210	(b) Set de raccord pour Ø 40 mm, contient: 1 pce manchon 230 x 40/47 mm et 4 pcs bride en inox 32 - 50 mm, il faut 1 pièce par absorbeur	42.00
--------	---	-------

143211	(c) Set de raccord pour Ø 25 mm, contient: 1 pce manchon 250 x 25/32 mm et 4 pcs bride en inox 20 - 32 mm, il faut 1 pièce par absorbeur	40.00
--------	---	-------

143212	(d) Set de bouchon final pour Ø 25 mm, contient: 1 pce manchon 250 x 25/32 mm et 4 pcs bride en inox 20 - 32 mm et 2 pcs bouchon PPR 35/40 mm	60.00
--------	---	-------

141213	(e) Poignée de fixation en cuivre (grand) pour tube collecteur Ø 50 mm	44.00
--------	--	-------

141214	Poignée de fixation en cuivre (petit) pour tube collecteur Ø 35 mm	37.00
--------	--	-------

143026	Etrier de fixation en cuivre (petit) pour tendre le collecteur contre le bas avec un tube de fixation ½" Ø 25 mm	38.00
--------	--	-------

141020	Purgeur d'air avec raccord. à coller	147.00
--------	--------------------------------------	--------

ACCESSOIRES POUR COFFRET SOLAIRE C

142020*	Régulateur solaire Solar-11, fourreau de sonde, sonde d'eau 5 m et sonde solaire 20 m inclus, sortie du régulateur 230 V	659.00
---------	--	--------

083150	Vanne solaire Besgo vanne magnétique 3/2 230 V incluse, Ø 40 / Ø 50 mm, pour exploitation silencieuse, seulement approprié pour Mitras et Sunny Flex S	883.00
--------	--	--------

ATTENTION
Les systèmes solaires Behncke doivent être vidés complètement pour l'hiver!





N° d'article Description Prix CHF

POMPES À CHALEUR Z200

- Pompe à chaleur simple pour petites piscines jusqu'à 70m³
- robuste et compacte
- incl. couverture d'hivernage
- Télécommande disponible en option
- Modèles Defrost (dégivrage auto. avec gaz chaud)
Fonctionnement jusqu'à - 5 °C possible

C

Mode Defrost. Avec liquide de refroidissement R32.

151090	Pompe à chaleur Z200 MD2, 230 V, 4,8 kW	2'145.00
151091	Pompe à chaleur Z200 MD3, 230 V, 7,0 kW	2'725.00
151092	Pompe à chaleur Z200 MD4, 230 V, 8,1 kW	3'455.00
151093	Pompe à chaleur Z200 MD5, 230 V, 10,1 kW	4'175.00

ACCESSOIRES POUR POMPES À CHALEUR Z200

D

151-052	Housse d'hivernage pour Z200	117.00
151030	Set de nettoyage PAC Net pour pompes à chaleur	161.00
151031	Télécommande pour Z200	280.00



DONNÉES TECHNIQUES POUR LA POMPE À CHALEUR Z200

	MD2	MD3	MD4	MD5
Performance en condition 1: air 15 °C, eau 26 °C, humidité de l'air 70%				
Puissance absorbée (kW)	1,0	1,6	2,0	2,5
Puissance rendue (kW)	4,8	7,0	8,1	10,1
Coefficient de performance (COP)	4,8	4,4	4,0	4,0
Performance en condition 2: air 28 °C, eau 28 °C, humidité de l'air 80%				
Puissance absorbée (kW)	1,2	1,8	2,3	3,2
Puissance rendue (kW)	6,7	9,3	11,5	14,8
Coefficient de performance (COP)	5,5	5	5,1	4,6
Volume de piscine maximal avec couverture m ^{3*}	0-30	20-45	30-60	40-70
Débit d'eau au minimum (m ³ /h)	3	4	5	5
Raccordement hydraulique	Raccord 1 1/2" PVC Ø 50 à coller			
Alimentation électrique	230 V / 50 Hz			
Courant nominal absorbé (A)	4,5	6,3	7,9	11,20
Courant absorbé max. (A)	5,2	7,6	10,2	13,4
Section de câble (mm ²) jusq. max 20 m	3 x 2,5	3 x 2,5	3 x 2,5	3 x 2,5
Puissance acoustique (dBA)**	66	67	69	72
Pression acoustique à 10 m (dBA)**	35	36	37	41
Poids (kg)	51	45	40	46
Dimensions (LxIxH)	840 x 385 x 666 mm			

*Valeurs estimées pour les piscines privées avec couverture, fonctionnement du 15 mai au 15 septembre
**Valeurs selon la norme EN60704-1 : 2010 + A11 : 2012 Standard, établies et certifiées.

N° d'article Description Prix CHF



POMPES À CHALEUR Z350 iQ

C

- 3 modes de fonctionnement:
 - EcoSilence** pour un chauffage économique et particulièrement silencieux
 - Smart** pour un chauffage intelligent et automatique en fonction de la température
 - Boost** un chauffage le plus rapide possible à puissance maximale
- Fonction refroidissement
- Modèles Defrost (dégivrage auto. avec gaz chaud) Fonctionnement jusqu'à - 7 °C possible
- Pompe à chaleur air/eau pour installation extérieure
- Commande intuitive sur la PAC via un écran moderne LED ou via l'App
- Contrôle de l'application via WiFi Fluidra Pool
- Housse d'hivernage incluse
- Avec compresseur INVERTER, 25-45% plus efficace et régule sa vitesse en fonction de la température ambiante
- Pressostat haute et basse pression
- Installation compacte grâce à son encombrement réduit et son soufflage vertical

151094	Pompe à chaleur Z350 iQ MD4, 230 V, 8 kW	4'427.00
151095	Pompe à chaleur Z350 iQ MD5, 230 V, 10 kW	4'779.00
151096	Pompe à chaleur Z350 iQ MD6, 230 V, 12 kW	5'133.00



ACCESSOIRES POUR POMPES À CHALEUR Z350 iQ

D

151029	(a) Housse d'hivernage pour Z350 iQ	117.00
151030	(b) Set de nettoyage PAC Net pour pompes à chaleur	161.00



DONNÉES TECHNIQUES POUR LA POMPE À CHALEUR Z350 iQ

	MD4	MD5	MD6
Performance en condition 1: air 15 °C, eau 26 °C, humidité de l'air 70%			
Puissance absorbée (kW)	1,8-0,4	2,3-0,5	2,8-0,6
Puissance rendue (kW)	8-2,5	10-2,7	12-3,0
Coefficient de performance (COP)	4,4-6,3	4,3-5,4	4,3-5,4
Performance en condition 2: air 28 °C, eau 28 °C, humidité de l'air 80%			
Puissance absorbée (kW)	1,9-0,3	2,6-0,5	3,2-0,5
Puissance rendue (kW)	11-3,1	14-4,4	16-4,7
Coefficient de performance (COP)	5,8-10,3	5,4-8,8	5,0-9,4
Volume de piscine maximal avec couverture m ³ *	65	80	95
Raccordement hydraulique	Raccord 1 1/2" PVC Ø 50 à coller		
Alimentation électrique	230 V / 50 Hz		
Courant nominal absorbé (A)	8	10,1	12
Courant absorbé max. (A)	9,1	10,8	13,5
Section de câble (mm ²) jusq. max 20 m	3 x 1,5	3 x 1,5	3 x 2,5
Puissance acoustique (dBA)**	70-64	71-63	73-65
Pression acoustique à 10 m (dBA)**	39-33	40-32	42-34
Poids (kg)	41	46	47
Dimensions (LxH)	883 x 500 x 500 mm		

*Valeurs estimées pour les piscines privées avec couverture, fonctionnement du 15 mai au 15 septembre

**Valeurs selon la norme EN60704-1 : 2010 + A11 : 2012 Standard, établies et certifiées.

N° d'article Description Prix CHF



POMPES À CHALEUR Z400 iQ

C

- 3 modes de fonctionnement:
 - EcoSilence** pour un chauffage économique et particulièrement silencieux
 - Smart** pour un chauffage intelligent et automatique en fonction de la température
 - Boost** un chauffage le plus rapide possible à puissance maximale
 - Fonction refroidissement
 - Modèles Defrost (dégivrage auto. avec gaz chaud) Fonctionnement jusqu'à - 12 °C possible
 - Pompe à chaleur air/eau pour installation extérieure
 - Commande intuitive sur la PAC via un écran moderne
- LED ou via l'App
 - Contrôle de l'application via WiFi Fluidra Pool
 - Housse d'hivernage incluse
 - Avec compresseur INVERTER, 25-45% plus efficace et régule sa vitesse en fonction de la température ambiante
 - Pressostat haute et basse pression
 - Installation compacte grâce à son encombrement réduit et son soufflage vertical
 - Échangeur de chaleur breveté en titane

151110	Pompe à chaleur Z400 iQ MD4S, 230 V, 7,9 kW	4'626.00
151111	Pompe à chaleur Z400 iQ MD5S, 230 V, 9,9 kW	5'608.00
151112	Pompe à chaleur Z400 iQ MD7S, 230 V, 12,4 kW	6'610.00
151113	Pompe à chaleur Z400 iQ TD7S, 400 V, 12,4 kW	6'612.00
151115	Pompe à chaleur Z400 iQ TD8S, 400 V, 14,8 kW	7'791.00
151117	Pompe à chaleur Z400 iQ TD9S, 400 V, 17,5 kW	8'971.00



ACCESSOIRES POUR POMPES À CHALEUR Z400 iQ

D

151030	Set de nettoyage PAC Net pour pompes à chaleur	161.00
151-053	(a) Housse d'hivernage pour MD4/MD5	117.00
151-054	(a) Housse d'hivernage pour MD7/TD7	117.00
151-055	(a) Housse d'hivernage pour TD8/MD9/TD9	117.00



DONNÉES TECHNIQUES POUR LA POMPE À CHALEUR Z400 iQ

	MD4S	MD5S	MD7S	TD7S	TD8S	TD9S
Performance en condition 1: air 15 °C, eau 26 °C, humidité de l'air 70%						
Puissance absorbée (kW)	1,61	2,26	2,95	2,95	3,52	4,16
Puissance rendue (kW)	7,94	9,96	12,4	12,4	14,8	17,5
Coefficient de performance (COP)	4,93	4,4	4,20	4,20	4,20	4,21
Performance en condition 2: air 28 °C, eau 28 °C, humidité de l'air 80%						
Puissance absorbée (kW)	1,67	2,34	3,20	3,20	3,82	4,51
Puissance rendue (kW)	9,83	12,32	15,62	15,62	18,65	22,05
Coefficient de performance (COP)	5,89	5,27	4,89	4,89	4,89	4,90
Volume de piscine maximal avec couverture m ³ *	30-50	40-75	50-80	50-80	75-110	80-120
Débit d'eau au minimum (m ³ /h)	4	5	6	6	7	8
Raccord hydraulique	1½" raccord union PVC Ø 50 mm à coller					
Alimentation électrique	230V / 50Hz	230V / 50Hz	230V / 50Hz	400V / 50Hz	400V / 50Hz	400V / 50Hz
Courant nominal absorbé (A)	6,9	10,1	13,4	6,1	7,7	8,5
Courant absorbé max. (A)	10	15	19	6,4	9,2	11,4
Section de câble (mm ²) jusq. max 20 m	3 x 2,5	3 x 2,5	3 x 2,5	5 x 2,5	5 x 2,5	5 x 2,5
Puissance acoustique (dBA)**	64-61	65-63	66-63	68-66	65-62	64-63
Pression acoustique à 10 m (dBA)**	33-30	34-32	35-32	37-35	34-31	35-32
Poids (kg)	70	71	90	94	105	110
Dimensions (LxIxH)	1030 x 479 x 880 mm		1030 x 479 x 1027 mm		1145 x 509 x 1027 mm	

*Valeurs estimées pour les piscines privées avec couverture, fonctionnement du 15 mai au 15 septembre

**Valeurs selon la norme EN60704-1 : 2010 + A11 : 2012 Standard, établies et certifiées.

N° d'article Description Prix CHF



POMPES À CHALEUR Z550 iQ

C

- 3 modes de fonctionnement:
 - EcoSilence** pour un chauffage économique et particulièrement silencieux
 - Smart** pour un chauffage intelligent et automatique en fonction de la température
 - Boost** un chauffage le plus rapide possible à puissance maximale
- Fonction refroidissement
- Modèles Defrost (dégivrage auto. avec gaz chaud) Fonctionnement jusqu'à - 12 °C possible
- Pompe à chaleur air/eau pour installation extérieure
- Commande intuitive sur la PAC via un écran moderne
- LED ou via l'App
- Contrôle de l'application via WiFi Fluidra Pool
- Housse d'hivernage incluse
- Avec compresseur INVERTER, 25-45% plus efficace et régule sa vitesse en fonction de la température ambiante
- Pressostat haute et basse pression
- Installation compacte grâce à son encombrement réduit et son soufflage vertical
- Montage intérieur possible (voir accessoires)
- Échangeur de chaleur breveté en titane

151040	Z550 iQ MD4, 230 V, 9,5 kW	5'841.00
151041	Z550 iQ MD5, 230 V, 11,5 kW	6'963.00
151042	Z550 iQ TD5, 400 V, 11,5 kW	7'082.00
151044	Z550 iQ TD8, 400 V, 15,0 kW	9'327.00



ACCESSOIRES POUR POMPES À CHALEUR Z550 iQ

D

151025	(a) Housse d'hivernage pour Z550 iQ	161.00
151026	(b) Kit pour montage intérieur	1'827.00
151030	(c) Set de nettoyage PAC Net pour pompes à chaleur	161.00
151-069	Support mural avec câble et cache pour télécommande Z550 iQ	91.00
151027	(d) Bac de condensat pour Z550 iQ	400.00







DONNÉES TECHNIQUES POUR LA POMPE À CHALEUR Z550 iQ

	MD4	MD5	TD5	TD8
Performance en condition 1: air 15 °C, eau 26 °C, humidité de l'air 70%				
Puissance absorbée (kW)	1,9-0,95	2,5-1,1	2,4-0,8	3,1-1,4
Puissance rendue (kW)	9,5-5,5	11,5-5,8	11,5-5,8	15,0-8,2
Coefficient de performance (COP)	4,9-5,7	4,6-5,4	4,9-7,2	4,9-6,0
Performance en condition 2: air 28 °C, eau 28 °C, humidité de l'air 80%				
Puissance absorbée (kW)	2,0-1,05	2,5-1,05	2,4-0,65	3,5-1,55
Puissance rendue (kW)	12,5-7,9	15,0-7,6	15,5-7,1	20,0-11,2
Coefficient de performance (COP)	6,1-7,6	5,9-7,4	6,6-10,9	5,8-7,7
Volume de piscine maximal avec couverture m ^{3*}	30-60	40-80	40-80	60-110
Débit d'eau min. (m ³ /h)	4	5	5	6
Raccord hydraulique	1 1/2" raccord union PVC Ø 50 mm à coller			
Alimentation électrique	230V / 50Hz	230V / 50Hz	400V / 50Hz	400V / 50Hz
Courant nominal absorbé (A)	9,6-5,0	12,0-4,9	5,9-1,6	6,0-3,5
Courant absorbé max. (A)	12,5	13,8	6,0	8,0
Section de câble (mm ²) jusq. max 20 m	3 x 2,5	3 x 2,5	5 x 1,5	5 x 1,5
Puissance acoustique (dBA)**	62-54	66-57	66-56	67-57
Pression acoustique à 10 m (dBA)** (suivant le mode)	31-23	35-26	35-25	36-26
Poids (kg)	54	60	60	70
Dimensions (LxIxH)	610 x 670 x 980 mm			

*Valeurs estimées pour les piscines privées avec couverture, fonctionnement du 15 mai au 15 septembre

**Valeurs selon la norme EN60704-1 : 2010 + A11 : 2012 Standard, établies et certifiées.

	N° d'article	Description	Prix CHF
		DOUCHE CASCADE CLASSIC V4A 500 MM En inox V4A, poli satin effet mixte, largeur 500 mm, hauteur 700 mm, raccordement 2", débit 14 m ³ /h, incl. fixation et pièce à sceller	C
	116920	Douche cascade Classic V4A: largeur 500 mm, hauteur 700 mm	2'879.00
		DOUCHE CASCADE 350 MM En inox V4A poli extra brillant, largeur 350 mm, hauteur 463 mm, raccordement 1½", débit 12 m ³ /h incl. fixation et pièce à sceller, installation sans ancrage.	C
	116921	Douche cascade V4A: largeur 350 mm, hauteur 463 mm	1'327.00
		DOUCHE CASCADE 500 MM En inox V4A poli extra brillant, largeur 500 mm, hauteur 481 mm, raccordement 1½", débit 18 m ³ /h incl. fixation et pièce à sceller, installation sans ancrage.	C
	116922	Douche cascade V4A: largeur 500 mm, hauteur 481 mm	1'421.00
		CASCADE DÉCORATIVE V4A En inox V4A pour une installation sous la margelle. Largeur 300 mm ou 600 mm, avec raccord 1½" ou 2"	C
	116923	Cascade V4A largeur 300 mm, raccord 1½"	820.00
	116924	Cascade V4A largeur 600 mm, raccord 2"	1'508.00



N° d'article	Description	Prix CHF
MAINS COURANTES V4A ET ACCESSOIRES En inox V4A, poli, montant Ø 43 mm. Longueurs: 1 m, 2 m, 3 m		C
164220	(a) Main courante longueur 1 m sans bouchon	57.00
164221	(a) Main courante longueur 2 m sans bouchon	112.00
164222	(a) Main courante longueur 3 m sans bouchon	169.00
164223	(b) Tube de raccordement Ø 43 mm droit	37.00
164224	(c) Tube de raccordement 90° poli Ø 43 mm pour les coins	72.00
164225	(d) Support mural coudé avec matériel de fixation	110.00
164226	(e) Support mural droit passant avec matériel de fixation	64.00
164227	(f) Support mural droit fermé d'un côté avec matériel de fixation	82.00
164228	(g) Capuchon pour main courante Ø 43 mm	14.00



	N° d'article	Description	Prix CHF
 <p>a</p>	<p>ÉCHELLE EN INOX RAYON ETROIT Inox V4A, montant Ø 43 mm, marches en inox avec bouchons noirs, avec boîtier d'ancrage.</p>		C
	161122	(a) Échelle en inox 3 marches V4A	411.00
	161123	Échelle en inox 4 marches V4A	449.00
	161136	Set de montage avec brides de fixation	89.00
 <p>b</p>	161137	(b) Articulation V2A pour échelle avec brides de fixation (pce)	154.00
	<p>ÉCHELLE EN INOX RAYON LARGE Inox V4A, montant Ø 43 mm, marches en inox avec bouchons noirs, avec boîtier d'ancrage.</p>		C
 <p>c</p>	161120	(c) Échelle en inox 3 marches V4A	411.00
	161121	Échelle en inox 4 marches V4A	449.00
	161136	Set de montage avec brides de fixation	89.00
	161137	(b) Articulation V2A pour échelle avec brides de fixation (pce)	154.00
 <p>d</p>	<p>ÉCHELLE EN INOX EN 2 PARTIES Échelle V4A, montant Ø 43 mm, marches en inox avec bouchons noirs, avec brides de fixation.</p>		C
	161124	Échelle en inox 3 marches sans main courante, seulement partie basse V4A	397.00
 <p>e</p>	161125	(d) Échelle en inox 4 marches sans main courante, seulement partie basse V4A	480.00
	161126	(e) Main courante 470 x 800 mm V4A avec brides de fixation (paire)	518.00/paire
	<p>ÉCHELLE EN INOX POUR PISCINES HORS-SOL Inox V2A, montant Ø 43 mm, échelle libre avec marches antidérapantes et plateforme en ABS. Avec marches démontables d'un côté pour empêcher l'accès à la piscine aux personnes non-autorisées.</p>		C
 <p>f</p>	161127	Échelle de sécurité pour piscines hors-sol de 1,35/1,35 m 4/4 marches V2A	718.00
	161128	(f) Échelle de sécurité pour piscines hors-sol de 1,5/1,5 m 5/5 marches V2A	806.00

N° d'article Description Prix CHF

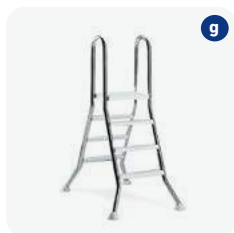

ÉCHELLE EN INOX POUR PISCINES HORS-SOL

Inox V2A, montant Ø 43 mm, échelle libre avec marches antidérapantes et plateforme en ABS.

C

161129	(g) Échelle pour piscines hors-sol de 1,0/1,0 m 3/3 marches V2A	481.00
161130	Échelle pour piscines hors-sol de 1,2/1,2 m 4/4 marches V2A	578.00
161131	Échelle pour piscines hors-sol de 1,5/1,5 m 5/5 marches V2A	628.00



PIÈCES DÉTACHÉES POUR ÉCHELLE EN INOX

C

161-094	(h) Plateforme ABS 360 x 460 mm	135.00
161-095	Marche ABS 80 x 500 mm, Ø 43 mm, 24°	75.00
161-091	Marche V4A 75 x 500 mm, Ø 43 mm	94.00
161135	(i) Boîtier d'ancrage Ø 43 mm complet	15.00
161-096	Articulation avec boule pour montant Ø 43 mm	42.00
161-093	Bouchon pour montant Ø 43 mm blanc	9.00
161-090	(j) Rosace/cache V4A Ø 43 mm x 110 mm	25.00
161-092	Vis et écrou pour marches M8 x 75 mm	20.00



DOUCHE SOLAIRE

Inox V2A avec façade en bois laminé, mitigeur, avec robinet rince-pieds, réservoir 30 l en aluminium noir laqué, pommeau de douche en matière synthétique chromé, hauteur 2165 mm.

C

161150	(k) Douche solaire Astral avec robinet rince-pieds V2A	1'694.00
--------	--	----------



ATTENTION

Pour l'hivernage, la douche doit être posée dans un lieu où il n'y a pas de risque de gel!

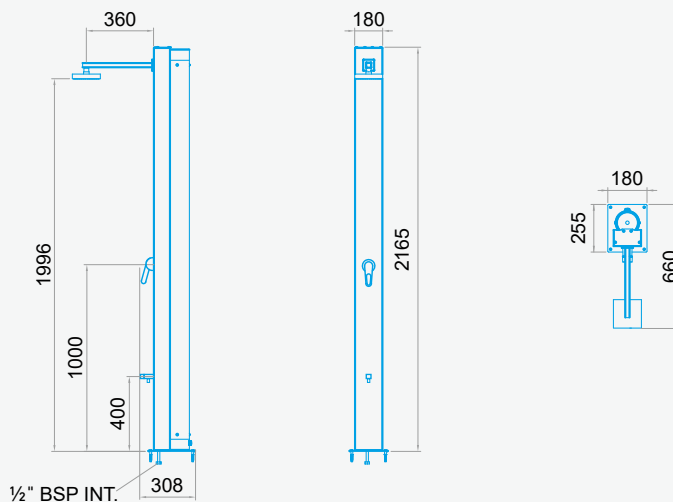

N° d'article Description Prix CHF



COLONNE DE DOUCHE HERA **D**

- En inox AISI 316L brillant, épaisseur 2 mm
- Pommeau de douche Ø 200 mm en inox avec caoutchouc de silicone anticalcaire
- Raccord ½"
- Sans robinet
- Poids 10 kg, matériel de fixation inclus

161217	Colonne de douche type Hera froid/chaud	1'544.00
161211	Housse d'hivernage	213.00
161212	Support pour fixation au sol	142.00



COLONNE DE DOUCHE APHRODITE **D**

- En inox AISI 316L brillant, épaisseur 2 mm
- Pommeau de douche encastrée - mélangeur progressif
- Raccord ½"
- Sans robinet
- Poids 12 kg, matériel de fixation inclus

161216	Colonne de douche type Aphrodite froid/chaud	2'237.00
161211	Housse d'hivernage	213.00
161212	Support pour fixation au sol	142.00



COLONNE DE DOUCHE COMETA **D**

- En inox AISI 316L brillant, épaisseur 2 mm
- Pommeau de douche Ø 200 mm - mélangeur progressif
- Lave-pieds avec aérateur - Raccord ½"
- Avec robinet
- Poids 14 kg, matériel de fixation inclus

161204	Colonne de douche type Cometa froid/chaud brillant	2'436.00
161211	Housse d'hivernage	213.00
161212	Support pour fixation au sol	142.00

ATTENTION
 Pour l'hivernage, la douche doit être posée dans un lieu où il n'y a pas de risque de gel!

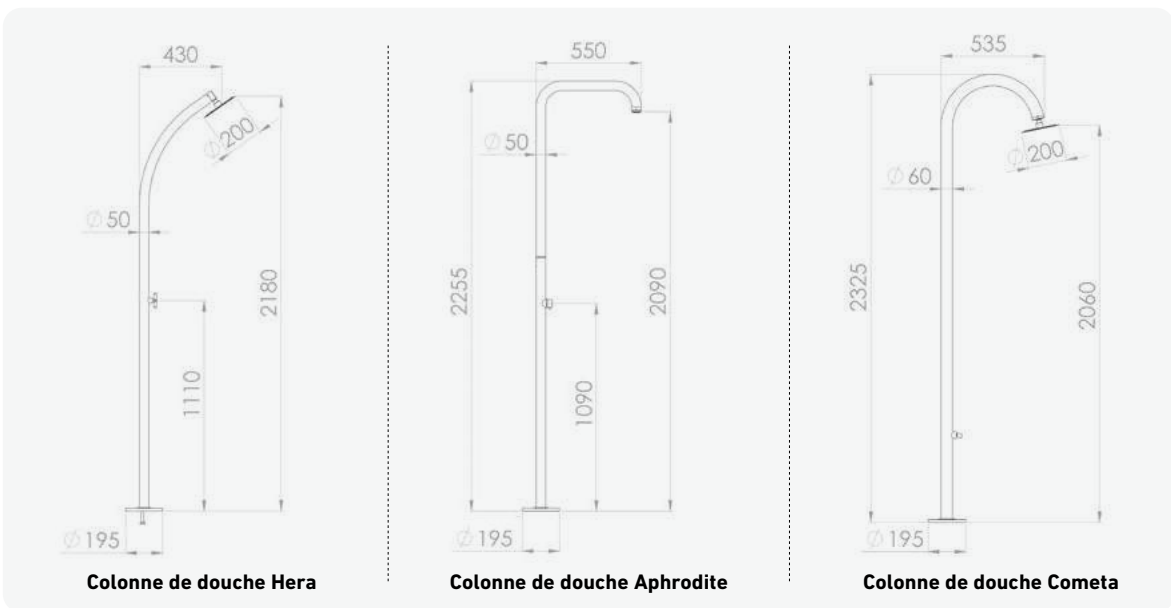

N° d'article Description Prix CHF



COLONNE DE DOUCHE TITANO

- En inox AISI 316L brillant, épaisseur 3 mm
- Pommeau de douche encastrée en inox avec caoutchouc de silicone anticalcaire
- Raccord 1/2"
- Poids 21 kg, matériel de fixation inclus

D

161200	Douche type Titano froid, brillant	3'228.00
161210	Housse d'hivernage	213.00
161213	Support pour fixation au sol	142.00



COLONNE DE DOUCHE LUNA

- En inox AISI 316L brillant, épaisseur 2 mm
- 100 x 50 mm - plaque de fixation au sol 150 x 90 mm
- Pommeau de douche encastrée en inox avec caoutchouc de silicone anticalcaire
- Raccord 1/2"
- Poids 16 kg, matériel de fixation inclus

D

161202	Douche type Luna froid, brillant	3'625.00
161203	Douche type Luna froid/chaud, brillant	3'710.00
161211	Housse d'hivernage	213.00
161214	Support pour fixation au sol	142.00

ATTENTION

Pour l'hivernage, la douche doit être posée dans un lieu où il n'y a pas de risque de gel!

ANTI-FROST SYSTEM DISPONIBLE POUR LES DOUCHES TITANO ET LUNA

161206 Kit pour un système de dégivrage permettant d'utiliser la douche extérieure toute l'année (doit être commandé en même temps que la douche et ne peut pas être installé ultérieurement). Pas disponible en stock ! sur demande

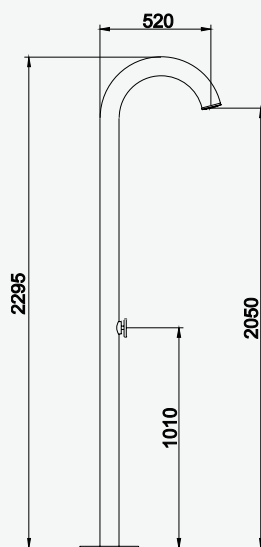

Colonne de douche Titano

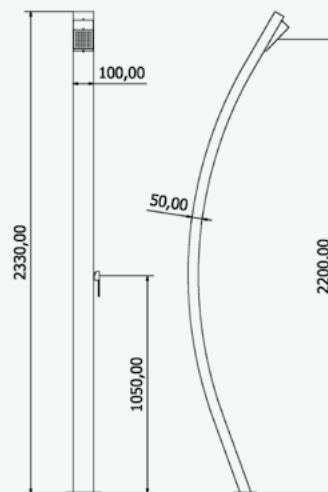

Colonne de douche Luna

N° d'article Description Prix CHF



DOUCHE SOLAIRE MINIMAL

- En inox AISI 304, épaisseur 3 mm, thermolaqué, noir
- Bras du pommeau de douche en acier inoxydable AISI 304
- Pommeau de douche Ø 200 mm en inox avec caoutchouc de silicone anticalcaire
- Raccord ½" - Capacité du réservoir 32 l
- Poids 21 kg, matériel de fixation inclus

D

161215 Douche solaire MINIMAL thermolaqué, réservoir 32 l 2'139,00

161210 Housse d'hivernage 213,00



DOUCHE SOLAIRE

- En inox AISI 304, épaisseur 3 mm, thermolaqué
- Bras du pommeau de douche en acier inoxydable AISI 316 L brillant
- Mitigeur - Pommeau de douche encastrée
- Raccord ½" - Capacité du réservoir 35 l
- Poids 28 kg, matériel de fixation inclus

D

161201 Douche solaire thermolaqué, réservoir 35 l 2'860,00

161210 Housse d'hivernage 213,00

ATTENTION
 Pour l'hivernage, la douche doit être posée dans un lieu où il n'y a pas de risque de gel!

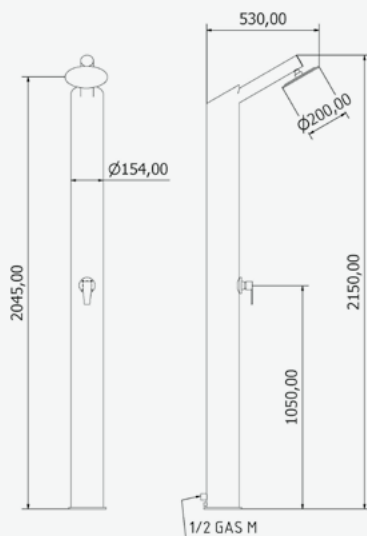

Colonne de douche Minimal

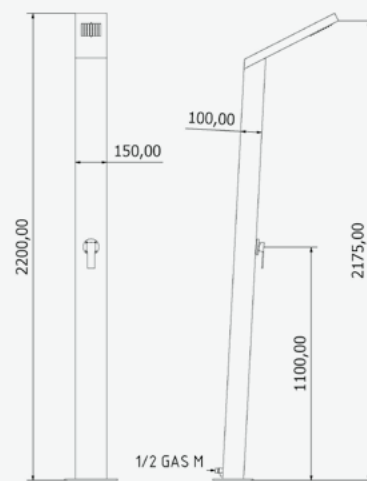

Douche solaire





N° d'article	Description	Prix CHF
<p>DOUCHE SOLAIRE CHARBON</p> <ul style="list-style-type: none"> • En inox AISI 304, épaisseur 3 mm, thermolaqué noir • Pommeau de douche encastré • Raccord 1/2" - Contenance du réservoir 28 litres <p>• Poids 19 kg, matériel de fixation inclus</p> <p style="text-align: right;">C</p>		
161205	Douche solaire CHARBON thermolaqué, réservoir 28 l	2'237.00
161210	Housse d'hivernage	213.00

ATTENTION

Pour l'hivernage, la douche doit être posée dans un lieu où il n'y a pas de risque de gel!

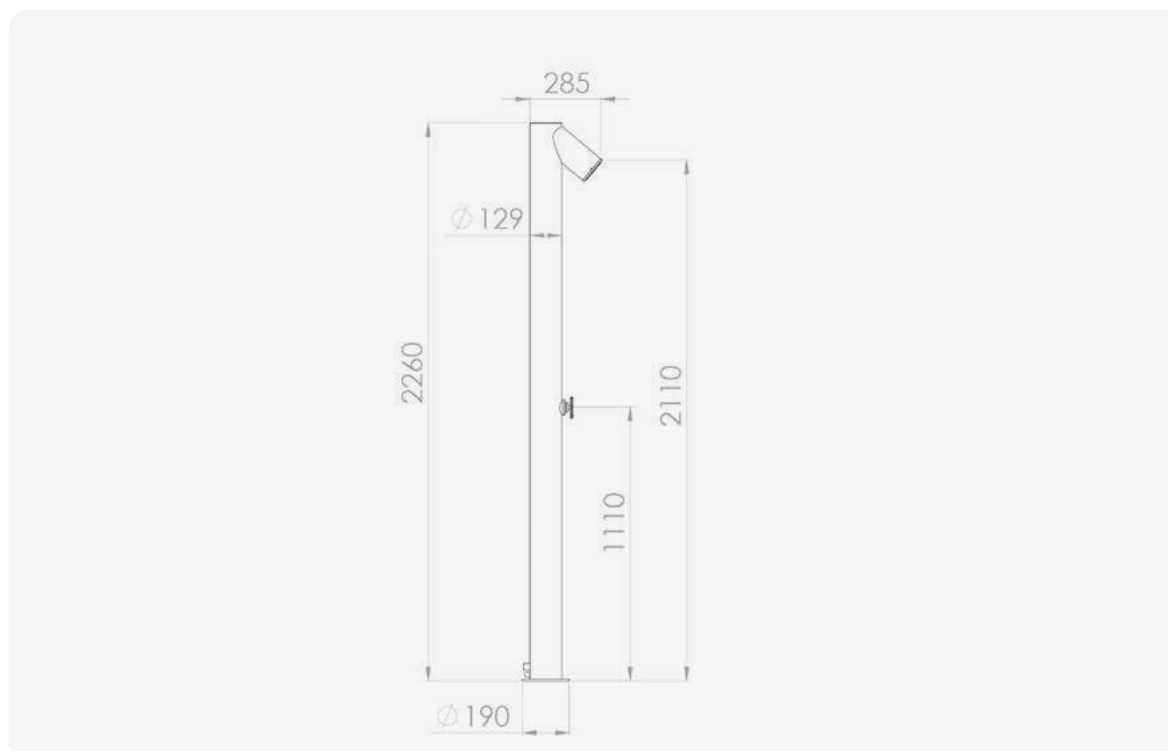



N° d'article Description Prix CHF

ÉLECTROLYSEUR AU SEL EXO® IQ (3,3 - 4,0 G/L) C

Tout-en-un: Toute la gestion de la qualité de l'eau de la piscine centralisée sur une seule et même interface:
 Contrôle automatique du pH et de la chloration (Redox) grâce au module Dual Link complémentaire.
 Contrôle des équipements de la piscine: pompe de filtration, chauffage, éclairage, etc.
 Sonde de température: Réduction de la production en cas d'eau froide pour protéger l'électrode.
 Voyant «Manque de sel»: Réduction de la production pour protéger l'électrode (aussi pour l'option chauffage).

- Ecran LCD rétroéclairé 4 lignes
- Taux de sel recommandé: 3,3 g/l minimum - 4,0 g/l
- Tranquillité d'esprit: Electrode longue durée et sondes haut de gamme
- Connectivité intégrée: Connexion WiFi à l'App iAqua-Link™
- Positionnement de l'électrode: Horizontale (toujours montée en Bypass)

N° d'article	Description	production de chlore par heure	volume du bassin max.	Prix CHF
171517	eXO® iQ 10	10 g	40 m³	2'301.00
171518	eXO® iQ 18	18 g	70 m³	2'298.00
171522	eXO® iQ 22	22 g	100 m³	3'159.00
171523	eXO® iQ 35	35 g	150 m³	3'597.00



ÉLECTROLYSEUR AU SEL EXO® IQ LS (1,6 - 2,0 G/L) C

Électrolyseur au sel basse salinité, fonctionne à un taux de sel recommandé de 2 g/l.

Tout-en-un: Toute la gestion de la qualité de l'eau de la piscine centralisée sur une seule et même interface:
 Contrôle automatique du pH et de la chloration (Redox) grâce au module Dual Link complémentaire.
 Contrôle des équipements de la piscine: pompe de filtration, chauffage, éclairage, etc.
 Sonde de température: Réduction de la production en cas d'eau froide pour protéger l'électrode.
 Voyant «Manque de sel»: Réduction de la production pour protéger l'électrode (aussi pour l'option chauffage).

- Ecran LCD rétroéclairé 4 lignes
- Taux de sel recommandé: 1,6 g/l minimum - 2,0 g/l
- Tranquillité d'esprit: Electrode longue durée et sondes haut de gamme
- Connectivité intégrée: Connexion WiFi à l'App iAquaLink™
- Positionnement de l'électrode: Horizontale (toujours montée en Bypass)

N° d'article	Description	production de chlore par heure	volume du bassin max.	Prix CHF
171524	eXO® iQ LS 10	10 g	40 m³	2'471.00
171525	eXO® iQ LS 18	18 g	70 m³	2'830.00

INFORMATION

Les détails techniques de l'électrolyseur au sel eXO® iQ et eXO® iQ LS se trouvent sur la page suivante.

ACCESSOIRES POUR ÉLECTROLYSEURS EXO® IQ/LS C

171-653	Module Dual Link (Régulation pH et Redox). Ce module mesure et régule automatiquement le pH et la chloration de l'eau (méthode Redox).			1'548.00
---------	---	--	--	----------



DONNÉES TECHNIQUES

	eXO® iQ	eXO® iQ LS
Puissance	200 W	195 W
Débit d'eau min. (nécessaire, pour évacuer l'air dans l'électrode)	5 m ³ /h	
Débit d'eau max.	18 m ³ /h (montage en Bypass impératif)	
Press. max. admissible dans l'élect.	2,75 bar (KPa)	
Température d'eau max.	40 °C	
Température d'eau min.	5 °C	
Longueur du câble électrode/coffret	1,8 m	
Type de protection	IP43	
Dimensions de l'électrode (L x p x h)	32 x 13,5 x 11 cm	
Dimensions du coffret (L x p x h)	32 x 37 x 12 cm	
Alimentation	230 V / 50-60 Hz	

N° d'article Description Prix CHF



PANNEAU DE RÉGUL. UNIVERSEL DRYDEN AQUA AVEC 2 POMPES STENNER **C**

Le système de dosage vous offre:

- contrôle du pH et Redox (ou pH et oxygène actif)
- dosage de l'oxygène actif avec compensation de température
- commutable en Redox ou en oxygène actif
- surveillance du débit
- dosage direct dans la cellule de mesure
- surveillance du niveau du récipient
- entièrement monté sur une plaque
- facile à utiliser

Sont compris dans la livraison:
Régulateur, 2 pompes de dosage Stenner, cellule de mesure avec préfiltre et surveillance du débit, électrodes, cannes d'aspiration avec flotteur, solutions tampon, matériel de montage

171217 Panneau de régulation Dryden Aqua pH / Rx, pH / oxygène actif 4'323.00

171216 Panneau de régulation Dryden Aqua «seulement régulateur» sans plaque, sans électrodes 1'560.00



PANNEAU DE RÉGUL. UNIVERSEL DRYDEN AQUA AVEC POMPES DE FLOCCULATION **C**

Le système de dosage vous offre:

- contrôle du pH et Redox (ou pH et oxygène actif)
- dosage de l'oxygène actif avec compensation de température
- commutable en Redox ou en oxygène actif
- 3ème ou 4ème pompe pour la floculation incl.
- surveillance du débit
- dosage direct dans la cellule de mesure
- surveillance du niveau du récipient
- entièrement monté sur une plaque
- facile à utiliser
- idéal pour les floculants APF et ACO de Dryden Aqua

Sont compris dans la livraison:
Régulateur, pompes de floculation, cellule de mesure avec préfiltre et surveillance du débit, électrodes, cannes d'aspiration avec flotteur, solutions tampon, matériel de montage

171218 Panneau de régulation Dryden Aqua avec pH / Redox, pH / oxygène actif incl. 3ème pompe pour la floculation, complet prêt à l'emploi 5'068.00

171219 Panneau de régulation Dryden Aqua avec pH / Redox, pH / oxygène actif incl. 3ème et 4ème pompe pour la floculation, complet prêt à l'emploi 5'760.00



ACCESSOIRES POUR PANNEAU DE RÉGUL. DRYDEN AQUA **C**

171094 (a) Tuyauterie préfabriquée PP Ø 50 mm GF 542 175.00

171095 Tuyauterie préfabriquée PP Ø 63 mm GF 542 222.00

171311* Tuyauterie préfabriquée PP Ø 63 mm PE 295.00

171089 (b) Bac de rétention incliné gris 470 x 460 x 265 mm 129.00

171156 Echantillon d'eau, dispositif de prélèvement 50.00

*Jusqu'à épuisement du stock!



Accessoires pour la technique et mesure de réglage

	N° d'article	Description	Prix CHF	
 <p>a</p>	ÉLECTRODES POUR STATION DE RÉGULATION DRYDEN AQUA		C	
	171056	Électrode pH avec tête enfichable PG 13,5 (verre)	125.00	
	171057	Électrode Redox avec tête enfichable PG 13,5 (verre)	135.00	
	171060	Électrode pH avec avec 1 m de câble BNC (verre)	125.00	
	171061	Électrode Redox avec 1 m de câble BNC (verre)	135.00	
	171063	(a) Câble de raccordement d'électrode 1 m pour tête enfichable BNC	97.00	
 <p>b</p>	STENNER MINIPUMP ET ACCESSOIRES		C	
	172102	(b) Stenner Econ FX 3,15 l, Type B	417.00	
	172132	Stenner tuyau de dosage B 0,3 - 3,15 l pour Econ VX et FX (Standard)	34.40	
	172136	Stenner tuyau de dosage 3,2 - 240 ml/h, désignation F, pour Econ LD (Standard)	32.20	
 <p>c</p>	RÉACTIF DE VÉRIFICATION		A	
	171054	Réactif de vérification pH 4	15.00	
	171050	(c) Réactif de vérification pH 7	15.00	
	171051	Réactif de vérification pH 9	15.00	
	171052	(d) Réactif de vérification + 468 mV	19.40	
	171049	Réactif de nettoyage	17.20	
 <p>d</p>	CANNE D'ASPIRATION ET ACCESSOIRES		A/C	
	171085	(e) Canne d'aspiration universelle avec prise BNC et couvercle	197.00	
	171087	Canne d'aspiration universelle pour bacs de 75 l et prise BNC	197.00	
	171-382	Tuyau PE 6/4 mm (rouleau à 100 m)	112.00	
	171-386	Tuyau PE 10/8 mm (rouleau à 10 m)	26.00	
	171-391	Tuyau PTFE 6/4 mm (rouleau à 50 m)	466.00	
	171-397	Tuyau PTFE 10/8 mm (rouleau à 50 m)	898.00	
	171080	(f) Bidon de dosage 75 l sans bâton d'aspiration H x Ø / 530 x 430 mm	283.00	
	171082	Bidon de dosage 75 l avec bâton d'aspiration H x Ø / 530 x 430 mm	517.00	
	171081	Bidon de dosage 200 l sans bâton d'aspiration H x Ø / 900 x 620 mm	630.00	
	 <p>e</p>			
	 <p>f</p>			







Pièces de rechange et doseur de brome

	N° d'article	Description	Prix CHF
	PRÉFILTRE APIC F10		A
	171-050	(a) Préfiltre F10 raccords ¼" tar., sans panier	62.20
	171-052	Trémie 140 µm en inox pour préfiltre F10 (corps de soutien nécessaire)	19.40
	171-053	Corps de soutien pour type F10	32.20
	171-054	O-Ring pour type F10	8.60
	PIÈCES DE RECHANGE		C
	171007	Set de service Poolmanager / Doseur OWM-Dryden avec Minipumps Stenner contient: 2 tuyau Stenner pour pompe Mini 3,1 l, 4 anneaux bleu, 2 clapets de retenue	137.00
	171-002	(b) Vanne d'injection ½" fil. 6 mm avec O-Ring	32.10
	171-003	Vanne d'injection ¾" fil. 6 mm avec O-Ring	28.70
	172132	Tuyau de dosage pour panneau de régulation Dryden Aqua	36.00
	171-020	Manchon union Serto droit 10 x ¼" fil.	30.80
	093059	(c) Robinet laboratoire en DN6 ¼" ext. x ¼" int. sans accessoires	24.00
	093062	O-Ring 10 x 2 mm	1.80
	171-064	Sonde de température pour station de régulation Dryden Aqua	75.00
		HAYWARD DOSEUR DE BROME	
C-4006-B*		(d) Doseur de brome (pas approprié pour le dosage de chlore), 75 m³, Contenance: 7 kg avec fermeture rapide, vis de débit réglable et une vanne à boisseau. Dimensions: 445 x 267 mm	634.00
C-4012-B*	Doseur de brome (pas approprié pour le dosage de chlore) Contenance: 14 kg avec fermeture rapide, vis de débit réglable et une vanne à boisseau. Dimensions: 700 x 267 mm	695.00	





*Jusqu'à épuisement du stock!



Tuyaux d'aspiration pour piscines et aspirateurs de fond

	N° d'article	Description	Prix CHF
	TUYAUX D'ASPIRATION AS SUN KING NW38 (BLANC-NOIR)		C
	181000	(a) 7,5 m	68.00
	181001	(a) 9,0 m	78.00
	181002	(a) 10,5 m	90.00
	181003	(a) 12,0 m	102.00
	181015	15,0 m (bleu-blanc)	170.00
	PIÈCES DE RECHANGE POUR TUYAUX D'ASPIRATION		A/C
	181005	Manchon pour tuyau d'aspiration 1½"	11.00
	A-9050	Manchon de raccordement G 1½" pour NW38	15.00
	TUYAUX D'ASPIRATION AVEC MANCHONS À COUPER		A
	181021	(b) Tuyau d'aspiration blanc NW 38, rouleau de 100 m avec manchons à couper tous les 1,5 m	642.00
	ASPIRATEURS DE FOND POUR PISCINES		C
	<p>OWM aspirateur de fond Cleany:</p> <ul style="list-style-type: none"> avec roulettes et brosses pour piscines liner, polyester et béton fitting de raccordement tournant articulation en croix, parvient dans chaque coins peut également être utilisé pour le nettoyage des murs (aspirer et brosser) grâce à une nervure d'aspiration spéciale 		
	A-9020	(c) OWM aspirateur de fond Cleany	188.00
	182012	(d) Hayward aspirateur de fond Dural bleu transparent avec brosses et poids. Raccord NW32 et NW38 avec adaptateur.	126.00
	182150	(e) Zodiac aspirateur manuel à vacuum Spa Wand	137.00
	PIÈCE DE RECHANGE POUR ASPIRATEUR DE FOND MANUEL		C
	A-9020-917	(f) Adaptateur/fourche pour aspirateur Cleany	37.00
	A-9050	Manchon de raccordement G 1½" pour NW38	15.00



Accessoires de nettoyage et thermomètres

	N° d'article	Description	Prix CHF
		<p>FILETS NET'SKIM</p> <p>Filets pour panier de skimmer Net'Skim le préfiltre hygiénique pour tous les paniers jusqu'à un Ø de 24 cm, boîte de 12 filets, 36 boîtes par display</p> <ul style="list-style-type: none"> • pas de nettoyage du panier du préfiltre • simple et propre • protège la pompe de filtration des particules fines 	A
	061092	(a) Filets pour panier de skimmer Net'Skim	26.00
		<p>WATER LILY POUR PISCINES ET SPAS</p> <p>Water Lily produit d'absorption spécial pour résidus de graisse. Boîte à 6 pièces</p> <ul style="list-style-type: none"> • protège la ligne d'eau • absorbe l'huile et la crème solaire • nettoie l'eau à la surface 	A
	061093	(b) Water Lily	21.00
		<p>POOL'GOM</p> <p>Pool'Gom gomme de nettoyage pour la ligne d'eau (contient 3 grandes gommes) 36 boîtes par display.</p>	A
	061096	(c) Pool'Gom	16.00
			
	061111	(d) Pool'Gom XL brosse avec gomme	48.00
	061112	Gomme de rechange pour Pool'Gom XL 26 x 9 cm	16.00
		<p>DOSEUR FLOTTANT</p>	A
	182060	(e) Doseur flottant Deluxe bleu-blanc réglable, conique, avec filet intérieur	62.00
		<p>THERMOMÈTRES POUR PISCINES</p>	A
	182007	(f) Thermomètre, flottant gris Ø 185 mm, couvercle transparent, sonde en acier inox, longueur 300 mm	52.00
			
	182005	(g) Thermomètre MINI immergeable avec poids, longueur 250 mm	13.00



	N° d'article	Description	Prix CHF
	DOSEUR FLOTTANT		A
	182138	(a) Shark doseur flottant bleu-blanc en mat. synthétique, adapté pour 5 tablettes de 200 gr	15.00
	ÉPUISETTES		A
	182134	(b) Shark épuisette de surface en matière synthétique et filet en polypropylène	18.00
	182133	(c) Shark épuisette de fond en matière synthétique et filet en polypropylène	24.00
	BROSSES POUR PISCINES		A
	182135	(d) Shark brosse de nettoyage 450 mm avec poils en polypropylène	18.00
	182136	(e) Shark brosse de nettoyage 328 mm avec poils en polypropylène	15.00
	182137	(f) Shark brosse de coin avec poils en polypropylène	15.00
	MANCHES TÉLESCOPIQUES		A
	182131	(g) Shark manche télescopique, 2 parties en aluminium avec fixation à visser, 1,8 - 3,6 m	58.00
	182132	(h) Shark manche télescopique, 2 parties en aluminium avec fixation à visser, 2,4 - 4,8 m	70.00
	ASPIRATEUR À MAIN POUR SOLS		C
	182130	(i) Aspirateur de sol Shark Outbrush avec brosses latérales	32.00
			

Flotteurs d'hivernage

N° d'article	Description	Prix CHF
	<p>FLOTTEURS D'HIVERNAGE – EXECUTION LEGERE (SEULEMENT POUR PISCINES PRIVEES)</p> <ul style="list-style-type: none"> • Flotteur d'hivernage en HDPE noir • Exécution légère, 2,7 kg par 50 cm • Unité de transport 5 pcs • Incl. attache 	A
	<p>182095 (a) Flotteur d'hivernage 50 cm exécution légère poids 2,7 kg</p>	24.00
	<p>182092 (b) Flotteur d'hivernage pour skimmer Ø 80 mm / hauteur 36 cm, avec filetage 1½" / 2"</p>	14.00
	<p>182091 Attache pour flotteurs</p>	4.00



CONDITIONS GÉNÉRALES DE VENTE (CGV)

pour la livraison et/ou le montage d'installations

1. Généralités

- 1.1 L'entrepreneur sont dénommées ci-après «Fournisseur» et le client «Client».
- 1.2 Nos conditions de vente, de livraison et de montage s'appliquent sans aucune exception à toutes les commandes passées par écrit, par téléphone ou en ligne ainsi qu'à toutes les prestations du fournisseur ; en passant la commande, le client accepte ces conditions.
- 1.3 Le contrat est conclu dès réception chez le fournisseur de la commande passée par écrit, par téléphone ou en ligne. Le fournisseur établit une confirmation de commande uniquement à la demande du client.
- 1.4 Toutes autres conditions générales du client s'appliquent uniquement sous réserve de l'acceptation écrite expresse du fournisseur.
- 1.5 Tous les accords ainsi que toutes les déclarations ayant une portée juridique convenus entre les parties contractantes requièrent pour leur validité la forme écrite.
- 1.6 En cas de nullité ou d'inapplicabilité de l'une ou l'autre des dispositions des présentes CG, la disposition nulle et non avenue ou inapplicable sera remplacée par une disposition valide et applicable dont les effets tiendront compte au mieux de l'objectif économique poursuivi dans la disposition nulle et non avenue ou inapplicable.
- 1.7 Les livraisons et prestations du fournisseur sont spécifiées de manière exhaustive dans la confirmation de commande, y compris les annexes y afférentes éventuelles.
- 1.8 Le fournisseur est en droit de procéder à des modifications qui conduisent à des améliorations ; il est toutefois tenu d'en informer le client.

2. Prospectus, plans et autres documents techniques

- 2.1 Sauf toute autre disposition, les prospectus et les catalogues n'ont aucun caractère contraignant. Les indications dans les documents techniques ne sont contraignantes que dans la mesure où elles ont été expressément garanties. Nous déclinons toute responsabilité pour les fautes d'impression dans les supports publicitaires et les erreurs de données sur la boutique en ligne qui reposent sur une faute légère. Nous ne répons pas des erreurs au niveau des prix, des descriptions des produits ou des ristournes.
- 2.2 Chaque partie contractante se réserve tous les droits sur les plans et les documents techniques remis à l'autre partie. La partie destinataire reconnaît ces droits ; elle s'engage à ne pas transmettre ces documents à des tiers, en tout ou partie, ni à les reproduire ou les utiliser à des fins autres que celles prévues lors de leur transmission sans l'autorisation écrite préalable de l'autre partie contractante.

3. Rapport à la norme SIA 118

- 3.1 S'il est fait référence à la norme SIA 118 ou à toute autre norme de la SIA lors de la passation de la commande ou dans le contrat d'entreprise, celles-ci sont applicables, sauf toute autre norme stipulée dans les présentes conditions contractuelles.

4. Prix

- 4.1 Tous les prix s'entendent nets, sans emballage et sans retenue quelconque. Tous les frais annexes tels que frais de transport, d'assurance, d'autorisation d'importation et autres autorisations, etc. sont à la charge du client, sauf accord contraire. Le client prend également à sa charge tous les types d'impôts, de redevances et de taxes et autres frais similaires dus dans le cadre du contrat.
- 4.2 Le fournisseur se réserve le droit d'ajuster les prix en cas de hausse de plus de 10 % des salaires ou des prix des matériaux entre la date de l'offre et l'exécution de la commande conformément au contrat. Par ailleurs, le fournisseur procédera à un ajustement des prix en cas
 - de prolongation du délai de livraison pour l'un des motifs mentionnés au par. 7.3
 - de modification de la nature et de l'étendue des livraisons ou prestations convenues

- de modifications des matériaux et de l'exécution dès lors que les documents fournis par le client ne répondaient pas aux conditions réelles ou étaient incomplets.

- 4.3 Les services après-vente sont facturés en fonction du temps passé et du travail effectué, sauf toute autre disposition écrite.

5. Conditions de paiement

- 5.1 Le client effectuera les paiements conformément aux conditions de paiement convenues au domicile du fournisseur sans es-compte, frais, impôts, redevances et taxes, et autres frais similaires. À défaut de toute autre disposition, le prix est payable dans les 30 jours à compter de la date de facturation.
- 5.2 Toute compensation sans l'accord écrit exprès du fournisseur est exclue.
- 5.3 Les délais de paiement seront également respectés si le transport, la fourniture des prestations ou le montage des installations livrées est retardé(e) ou rendu(e) impossible pour des motifs non imputables au fournisseur, ou en cas de pièces manquantes de moindre importance ou si des travaux supplémentaires qui n'empêchent pas l'utilisation des installations livrées s'avèrent nécessaires.
- 5.4 En cas de dépassement des délais de paiement visés au par. 5.1, le client sera constitué en demeure sans mise en demeure particulière, et devra au fournisseur des intérêts moratoires à hauteur du taux d'intérêt de base en vigueur au domicile du fournisseur, toutefois au minimum 5 %, à compter du délai de paiement respectif.
- 5.5 Les retenues injustifiées seront refacturées.
- 5.6 En cas de demeure du client, le fournisseur se réserve le droit de résilier le contrat et, si nécessaire, d'introduire une action en justice. Par ailleurs, le fournisseur peut, en cas de retard de paiement, bloquer le compte client pour des livraisons contre facture et fournir les livraisons ou les prestations uniquement contre paiement d'avance.

6. Réserve de propriété

- 6.1 Le fournisseur reste propriétaire de toutes les installations qu'il a livrées ou qui sont déjà montées jusqu'à l'encaissement de l'intégralité des paiements prévus dans le contrat. Le client a l'obligation de coopérer si des mesures s'avèrent nécessaires pour préserver la propriété du fournisseur; il autorise notamment le fournisseur, à la conclusion du présent contrat, à enregistrer la réserve de propriété dans un registre public.

7. Délais de livraison

- 7.1 Les délais de livraison et de montage sont fixés dans les dispositions contractuelles.
- 7.2 Le délai commence à courir dès la conclusion du contrat, le paiement des montants et la fourniture des sûretés éventuellement demandés.
- 7.3 Le délai de livraison ou le délai de montage est prolongé de manière raisonnable en cas d'empêchements ou de retards non imputables au fournisseur. Par empêchements, on entend notamment des perturbations importantes dans l'entreprise, des accidents, des conflits sociaux, des retards dans l'approvisionnement des matières premières ou des produits finis ou semi-finis ou un approvisionnement non conforme, lesquels ne peuvent être imputés au fournisseur.
- 7.4 Le fournisseur n'est pas tenu responsable des retards de livraison ni des dommages en résultant.
- 7.5 Si une date est convenue en lieu et place d'un délai, elle correspond au dernier jour d'un délai de livraison et de montage; les par. 7.1 à 7.4 sont applicables par analogie.

8. Transfert des profits et risques

- 8.1 Les profits et risques sont transférés au client dès la livraison départ usine.
- 8.2 Si l'expédition est différée à la demande du client ou pour tout autre motif non imputable au fournisseur, le risque est transféré au client à la date initialement prévue pour la livraison départ

usine. À compter de cette date, les installations à livrer sont entreposées aux frais et risques du client.

9. Expédition, transport et assurance

- 9.1 Le client est tenu de communiquer au fournisseur, par écrit et en temps utile, ses demandes particulières concernant l'expédition, le transport et l'assurance, et prendra à sa charge les frais y afférents.
- 9.2 Il appartient au client de souscrire l'assurance contre les dommages de toute nature.

10. Contrôle et réception des livraisons et des prestations

- 10.1 Le client est tenu de contrôler immédiatement les livraisons ou les prestations et de signaler immédiatement par écrit au fournisseur les défauts éventuels. À défaut, les livraisons et prestations sont réputées acceptées.
- 10.2 Conformément au par. 10.1, le fournisseur est tenu de supprimer les défauts et le client doit lui en donner la possibilité.
- 10.3 Les parties contractantes peuvent convenir des essais de réception.
- 10.4 En cas de défauts de toute nature, le client ne peut faire valoir aucun droit ni prétention en dehors de ceux expressément mentionnés à l'article 11 (Garantie, responsabilité en cas de défauts).

11. Garantie, responsabilité en cas de défauts

- 11.1 *Délai de garantie*
Le délai de garantie est de 24 mois et seulement de 3 mois pour les pièces d'usure et les accessoire simple. Il commence à courir dès la livraison départ usine ou dès la réception des livraisons et prestations éventuellement convenue ou, si le fournisseur est également chargé du montage, dès la fin du montage. Pour les pièces remplacées ou réparées, et seulement pour ces pièces, le nouveau délai de garantie commence à courir pour une période de 6 mois à compter du remplacement, de la fin de la réparation ou de la réception. Le délai de garantie expire avant terme lorsque le client ou des tiers ont procédé à des modifications ou des réparations non conformes ou lorsque le client, en cas d'apparition d'un défaut, n'a pas mis immédiatement en oeuvre les mesures conservatoires appropriées et n'a pas donné au fournisseur la possibilité de supprimer le défaut.
- 11.2 *Responsabilité en cas de vices des matériaux Construction et exécution*
À la demande écrite du client, le fournisseur s'engage soit à réparer soit à remplacer (en reprenant les anciennes pièces) toutes les pièces de l'installation fabriquées par le fournisseur et devenues inutilisables ou défectueuses du fait de matériaux défectueux, de défauts de construction ou d'une exécution non conforme avérés. Le fournisseur n'accorde aucune garantie pour les défauts tels que rayures, fissures insignifiantes, aspérités, etc. qui constituent des défauts purement esthétiques.
- 11.3 *Responsabilité pour les propriétés garanties*
On entend par propriétés garanties uniquement les propriétés qualifiées expressément comme telles dans la confirmation de commande, la facture ou les spécifications. La garantie des propriétés est valable au maximum jusqu'à l'expiration du délai de garantie. Si des essais de réception ont été convenus, la garantie des propriétés est considérée respectée lorsque les propriétés concernées ont été démontrées lors de ces essais. Si les propriétés garanties ne sont pas respectées, ou seulement en partie, le client peut en premier lieu prétendre à une réparation par le fournisseur. Le client est tenu d'accorder au fournisseur le temps nécessaire et la possibilité de procéder à cette réparation. En cas d'échec total ou partiel de cette réparation, le client peut prétendre à une diminution appropriée du prix. Si, compte tenu de sa gravité, le défaut ne peut être supprimé dans un délai raisonnable et si les installations livrées ne peuvent être utilisées aux fins indiquées, ou seulement dans des limites extrêmement restreintes, le client est en droit de refuser la réception de la pièce défectueuse ou, si une réception partielle est économiquement inacceptable, de résilier le contrat. Le fournisseur est uniquement tenu au remboursement des montants qui lui ont été versés pour les pièces

concernées par la résiliation.

- 11.4 *Responsabilité relative à la planification*
Le planificateur engage sa responsabilité pour une bonne exécution de la commande. Une responsabilité pour faute légère est exclue.
- 11.5 *Exclusions de la responsabilité en cas de défauts*
Sont exclus de la garantie et de la responsabilité du fournisseur les dommages dont l'origine, telle que matériaux défectueux, défauts de construction ou exécution non conforme, n'a pas été démontrée. La responsabilité pour dommages consécutifs aux défauts est expressément exclue.
- 11.6 *Livraisons et prestations des sous-traitants*
Le fournisseur décline toute responsabilité pour les livraisons et prestations des sous-traitants imposés par le client.
- 11.7 *Exclusivité des droits de garantie*
En dehors des droits et prétentions expressément spécifiés aux par. 11 à 16 en cas de vices de matériaux, défauts de construction ou exécution non conforme et pour les propriétés garanties, le client ne peut faire valoir aucun autre droit ni aucune autre prétention.
- 11.8 *Responsabilité pour obligations secondaires*
En ce qui concerne les prétentions du client découlant de conseils inappropriés ou autres ou d'un manquement à une obligation secondaire, quelle qu'elle soit, le fournisseur est tenu responsable uniquement en cas de dol ou de négligence grave.
- 11.9 *Exclusions de toute autre responsabilité du fournisseur*
Les présentes conditions définissent de manière exhaustive tous les cas de violations du contrat et de leurs conséquences juridiques ainsi que toutes les prétentions du client, quel que soit le motif juridique sur lesquelles elles reposent. Sont notamment exclues toutes les prétentions à réparation du dommage, à la diminution du prix, à la résolution ou résiliation du contrat non expressément mentionnées. Le client ne peut prétendre à la réparation des dommages qui n'affectent pas directement la chose livrée, tels que notamment les frais liés aux changements de garantie, à une perte de production, une perte de jouissance, une perte de commandes, le manque à gagner ainsi que tous autres dommages directs ou indirects. Cette exclusion de la responsabilité ne s'applique pas en cas de dol ou de négligence grave du fournisseur. Au demeurant, cette exclusion de garantie ne s'applique pas dans la mesure où un droit coercitif s'y oppose.

12. Responsabilité pour les agissements du client

- 12.1 Le client engage sa responsabilité pour l'évaluation conforme, la garde, l'entreposage, la remise et les informations aux clients finals concernant tous les produits achetés auprès du fournisseur, notamment le respect des obligations conformément à la législation relative aux produits chimiques. Si certains personnes devaient être blessées ou des biens de tiers endommagés et si le fournisseur devait être mis en cause par la personne lésée en raison des agissements ou des omissions du client ou de ses agents d'exécution ou si une amende devait être infligée au fournisseur suite à une violation par le client des présentes dispositions, le fournisseur peut exercer un droit de recours contre le client.

13. Retours de marchandises

- 13.1 Un retour de marchandises par le client est effectué aux frais et risques du client. La marchandise doit être retournée dans son emballage d'origine et accompagnée du formulaire dûment rempli « Retour de marchandises » ainsi que de l'original de la facture.
- 13.2 Le fournisseur est en droit de déduire un certain montant de la marchandise retournée ou de la retourner au client aux frais de celui-ci.

14. For juridique et droit applicable

- 14.1 Le for juridique du client et du fournisseur est le tribunal dans le ressort duquel est situé le siège du fournisseur. Le fournisseur est toutefois en droit d'introduire une action contre le client devant le tribunal dans le ressort duquel est situé le siège du client. Le rapport de droit est soumis au droit matériel suisse.

INDEX DE RECHERCHE

Recherche par terme et par chapitre

Absorbeurs solaire Mitras	14	Brosses	18 + 20
Absorbeurs Sunny Max	14	Busés de refoulement en bronze et V4A	7
Accessoires de nettoyage	18	Busés de refoulement en matière synthétique	6 + 20
ACO	2 + 20	Canapé d'air	11
Adilon	2	Calcinex	2
Adisan	2	Calplas	4 + 19
Advanox	17	Cannes d'aspiration	17
AFM® Matériel de filtration	2 + 4 + 20	Cap-Tec couvertures	1
Alca-Plus	2 + 20	Cartouches Cal Spa	5
Alkorplan	12	Cartouches Darlly	5
Allfit pièces à sceller	7	Cartouches Hayward	5 + 20
AMA Douches	20	Cartouches Intex	5
Ampoules LED de rechange	6 + 20	Cartouches Sundance	5
Analyse d'eau	2 + 20	Cascade murale	16 + 20
Analyt	17	Cascades	11 + 16 + 20
Anti-algues	2 + 20	Déshumidificateurs	15
APF	2 + 20	Cepex fittings	9 + 20
Appareils d'analyse électronique	2 + 17 + 20	Charbon actif	4
Aqua Clean	18	Chauffage solaire Fafco	14
Aquabrome	2	Chauffages solaire	14 + 20
Aquadeck	2	Chlore	2 + 20
AS Control / AS Control Plus	8 + 20	Chloriliquide	2
Aspirateurs automatiques	10	Chlorilong, -fix, klar	2
Aspirateurs manuels	18 + 20	Clapets anti-retour	9
Astral pompes	20	Clapets de skimmer	6 + 7
Attractions Fitstar	11	Cleany	18 + 20
Attractions Fluvo	11	Coffret détecteur de présence d'eau	8 + 20
Attractions UWE	11	Coffret de commande de filtration	8 + 20
Bacs de rétention	17	Coffret de commande pour spa	5
Bacs tampons	4	Coffrets de commande solaire	14
Badu Eco Flex	3	Coffrets de régulation Comfort 2	8
Badu Jet contre-courant	20	Coffrets de régulation Euromatik.net	8
Bayrosoft	2	Colonne de douche	16 + 20
Behncke Sunplate	20	Complete	2 + 20
Besgo	8	Compresseurs	8
Bio-UV	17	Convertisseur de fréquences	3
Boîtes de dérivation	6 + 7 + 20	Couvertures Grando	1
Boîtiers et grilles d'aspiration en bronze	7	Couvertures Aquadeck	1
Bondes de fond en bronze et V4A	7 + 20	Couvertures polycarbonate	1
Bondes de fond en matière synthétique	6 + 20	DA-GEN	17
Bouchons	9	DA-SY traitement d'eau	4
Brides	9	Dantherm	15
Brome	2 + 20	Débitmètres	4 + 9

INDEX DE RECHERCHE

Recherche par terme et par chapitre

Decalcit	2 + 20	Fittings en PVC	9 + 20
Deliclean	2	Fix a Leak	2 + 20
Desalgin	2	Floculents	2 + 20
Déshumidificateurs	15	Floculents Dryden Aqua	2
Désinfection	2 + 20	Flotteurs d'hivernage	18
Diatomée	4	FlowVis	9
Dolphin	10	Fluvo	11
Doseur flottant	18 + 20	Geobubble	20
Douches	16 + 20	Goulotte	6
Douches solaire	16 + 20	Granudos	17
Douches solaire Fun	16	Griffon	9 + 20
Douches solaire Quadra	16	Grilles Emco	18
DPD	2	HFS filtres Calplas	4
Dresden filtres à sable	4	Haut-parleurs sous-marin	7
Dryden Aqua Station	17	Ignia Light	20
Duraglas pompes	3	Intellichlor	17
Dynaglas pompes	3	IntelliCom	3
Easy Fit pompes	3	IntelliFlo	3
Easy Pool & Spa	2	Liner Alkorplan	12
Echangeur de chaleur	13 + 20	Liner antidérapant	12
Echelles et douches Eichenwald	16	Local technique	4
Echelles pour piscines hors-sol	16 + 20	Luxsa pièces à sceller pour piscines	7
Eclairage	6 + 7 + 20	M700, M600, M550 Dolphin	10
Eco et Eco Flow pompes	3	Mains courantes	16 + 20
Electrodes	17 + 20	Maitec	9
Emco	18	Manches télescopiques	18 + 20
Enrouleurs	1 + 20	Mastic	9
Epuisettes	18 + 20	Mastic pour absorbeurs solaire	14
Escaliers en inox	16 + 20	Matériel de filtration	4 + 20
Etiquettes d'indication	9	Mitras	14
EVAStream	11	Monobloc SET	15
EWT	13	MTS	6
Fairlock	18	MyFluvo App	11
Feutres	12	Nage à contre-courant	11 + 20
Filtres à diatomée	5	Net'Skim	18 + 20
Filtres Astral	20	Nettoyant inox	2
Filtres Behncke	4	Nettoyeur de cartouches	5
Filtres Calplas	4 + 19	NoPhos	2 + 20
Filtres Fiberplast	20	Oxygène actif	2 + 20
Filtres Tagelus	4	Palettes de filtration	4 + 20
Filtres Triton	4	Paniers de skimmer	6 + 7 + 20
Fitstar	11	Pevicol	9
Fitstar Power-Stream	11	pH-Minus et pH-Plus	2 + 20

Phosphat Test Kit	2
Photomètres	2 + 17 + 20
Pièces à sceller en matière synthétique	6
Pièces à sceller OWM	6 + 20
Pièces à sceller pour spa	5
Nage à contre-courant PINO UWE	11
Piscines hors-sol	12 + 20
Piscines Vogue	12
Pompes à chaleur	15 + 20
Pompe Alpha Speck	3
Pompes Badu	3
Pompes de dosage	17 + 20
Pompes de filtration	3 + 20
Pompes de floculation	17 + 20
Pompes de mesure	3 + 17
Pompes d'immersion	3
Pompe Delta Speck	3
Pompes en bronze	3
Pompes péristaltiques	17
Pompes pour eau salée	3
Pool Control	8
Pool Master	8
Poolcare	2
Poolcop	8
Pool-finish	2
Pool'Gom	18 + 20
Poollab	2
Poolmanager	17
Préfiltre Calplas	19
Préfiltre pour feuilles mortes	8
Préfiltre pour pompes	3
Prestige	2 + 20
Primelab Photomètre	2
Protect & Shine	2
Produits d'hivernage	2 + 20
Projecteurs en bronze	7
Projecteurs en matière synthétique	6 + 20
Projecteurs en V4A	7 + 20
Projecteurs halogènes	7 + 20
Projecteurs LED Seamaid	6
Projecteurs power LED EVA	7
Puripool	2
Quickflock	2

Quicktest	2 + 20
Randfix	2
Régulateurs de niveau	8 + 20
Robinets	9
Robots nettoyeurs	10 + 20
S100, S200, S300i Dolphin	10
Sable	4
Scumball	18
Sel de régénération	4
Serto	17
Skimmer en laiton rouge et inox	7
Skimmer en matière synthétique	6
Soft & Easy	2 + 20
Solutions tampons	17
Soufflantes	5
SpaTime	2
Speck pompes	3
Station de régulation OSF	17
Style douche solaire	16
Sunny Pools	20
Superflock Plus	2
Superklar	2
Surpresseurs	3 + 19
Systèmes de massage	11
Système disconnecteur	8
Tangit	9 + 20
Technique de mesure et réglage	17 + 20
Technique de régulation AS	17 + 20
Téflon	9
Thermomètres	18 + 20
TopClean	17
Transformateurs	6 + 7 + 20
Traversées de paroi en bronze et V4A	7
Traversées de paroi en matière synthétique	6 + 20
Tuyaux d'aspiration	18 + 20
Tuyaux de dosage	17 + 20
Tuyaux flexibles	9 + 20
Tuyaux PVC	9 + 20
UWE	11
Vannes à 6 voies Speck	4
Vannes à boisseau	9
Vannes de contre-lavage automatique	8 + 20
Vannes magnétiques	17 + 20

INDEX DE RECHERCHE

Recherche par terme et par chapitre

Vannes solaire	14
Visa contre-courant	11
Vogue	12
Water Lily	18 + 20
Wave aspirateurs automatiques	10
Xanas nage à contre-courant	11
Zealux pompe à chaleur	15
Zealux pompe à chaleur	15
Zodiac pompe à chaleur	20
Zodiac robots nettoyeur	20
ZPM	17

- 1 Couvertures pour piscines
- 2 Traitement de l'eau
- 3 Pompes de filtration
- 4 Filtres et matériel de filtration
- 5 Filtres à cartouches et accessoires spas
- 6 Pièces à sceller en mat. synthétique et transfos
- 7 Pièces à sceller en laiton rouge, bronze et inox V4A, fenêtres acrylique
- 8 Coffrets électriques et vannes automatiques
- 9 Fittings en pvc, robinets, tuyaux flexibles et rigides
- 10 Aspirateurs automatiques
- 11 Nage à contre-courant, systèmes de massage et attractions d'eau
- 12 Revêtements et piscines hors-sol
- 13 Échangeurs de chaleur
- 14 Chauffages solaires
- 15 Pompes à chaleur et déshumidificateurs
- 16 Échelles, mains courantes et douches
- 17 Technique de mesure et de réglage
- 18 Accessoires de piscines et grilles de débordement
- 19 Filtres à sable verticaux
- 20 OWM Technique de piscine

PICTOGRAMMES

-  Bassin en béton / carrelage
-  Bassin en béton / liner
-  Bassin préfabriqué
-  Bassin en bois
-  Briques en polystyrène
-  installation ultérieure
-  Bassin avec liner à peindre
-  Bassin en inox
-  Tous les bassins

PLUS D'INFOS SUR UN ARTICLE ?

1. Scanner le code QR du shop souhaité
2. Connectez-vous avec les données suivantes
Nom d'utilisateur: **KATALOG-USER**
Mot de passe: **ASOWMKAT23**
3. Saisir le numéro d'article
4. Consulter plus d'informations, des images, des vidéos et des dessins techniques



