

TROPICA Deck Anfrage / Bestellformular

2:08HLVLEDFKVVUDVVH5RRW7HOLDKRRZPFKZZZRZPFK

Besteller / Stempel Firma: Straße: PLZ / Ort: Tel. / Fax:	Endkunde / Lieferanschrift Name: Straße: PLZ / Ort: Tel.:	Datum: Gewünschte Lieferwoche:
---	---	--

Anfrage

Auftrag

Typen-Ermittlung:

Der jeweilige Typ wird anhand der Spannweite ermittelt. Die angegebenen Maße – Länge, Breite und Höhe sind immer Außenkante Aluminium-Konstruktion.

Typ 1 – Spannweite bis 5 m / einseitige Laufschiene / Konstruktionshöhe ca. 180 mm
 Länge: _____ Spannweite: _____

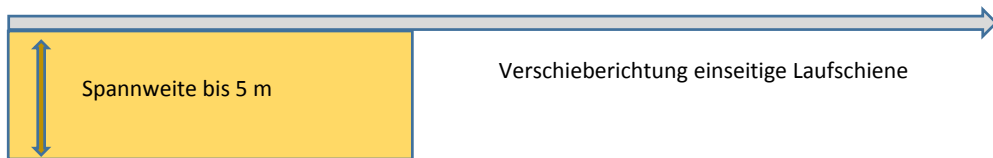

Typ 2 – Spannweite bis 8 m / einseitige Laufschiene / Konstruktionshöhe ca. 220 mm
 Länge: _____ Spannweite: _____

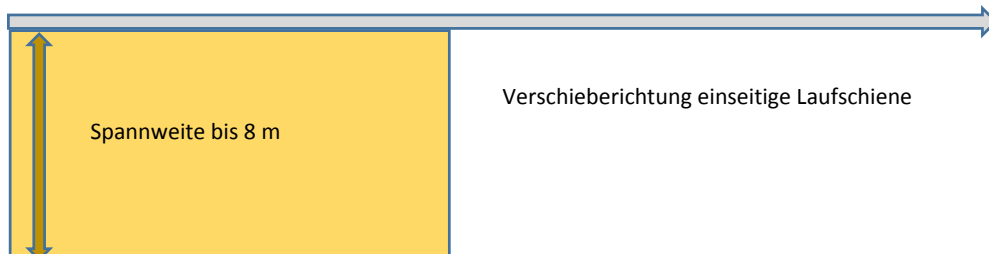

Typ 3 – Spannweite bis 12,75 m / beidseitige Laufschiene / Konstruktionshöhe ca. 330 mm
 Länge: _____ Spannweite: _____

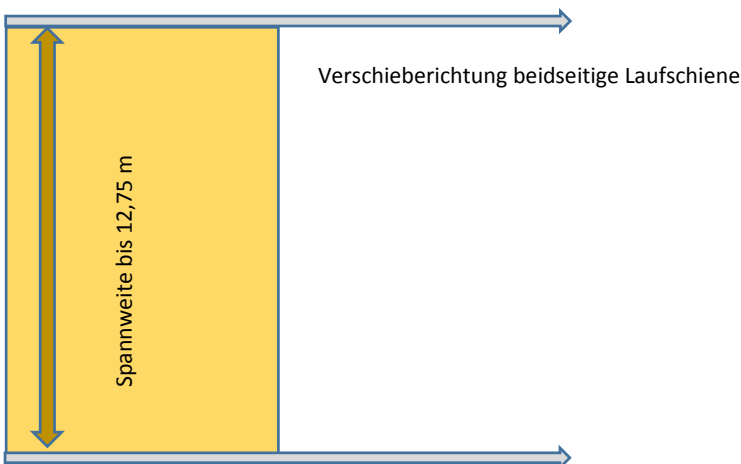



Ausführung 1-teilig

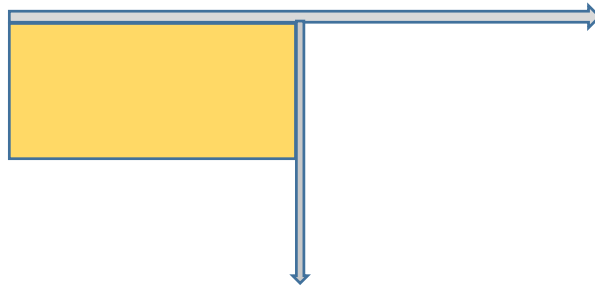

Ausführung 2-teilig

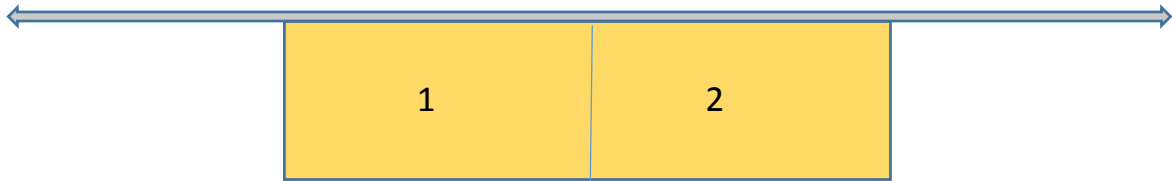

Aufteilung Deck 1

Länge:

Spannweite:

Aufteilung Deck 2

Länge:

Spannweite:

Laufschiene/n auf dem Beckenrand



Einseitige Laufschiene – gewünschte Länge inkl. Laufschienenverlängerung:



Beidseitige Laufschiene – gewünschte Länge inkl. Laufschienenverlängerung:

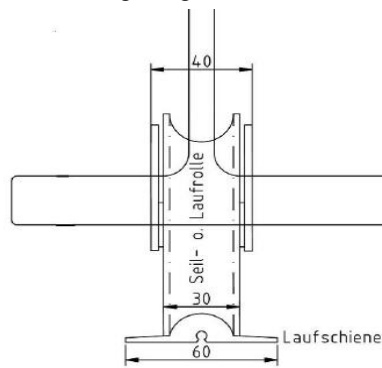
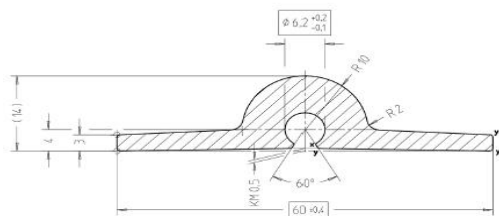

Laufschiene/n versenkt



Einseitige versenkte Laufschiene – gewünschte Länge inkl. Laufschienenverlängerung:



Beidseitige versenkte Laufschiene – gewünschte Länge inkl. Laufschienenverlängerung:

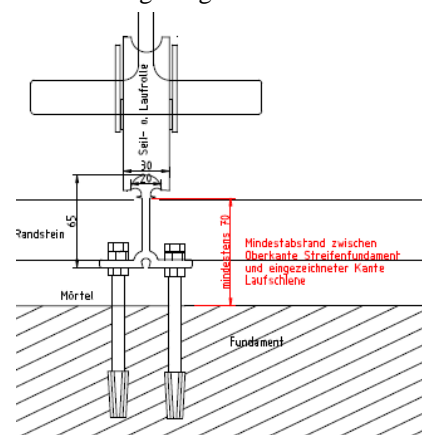
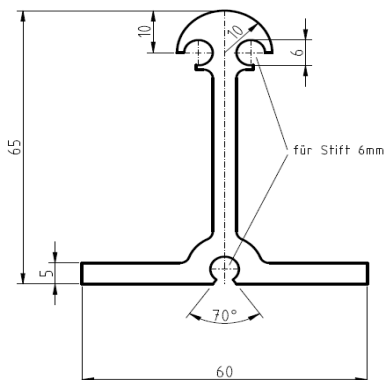

Antrieb Premium 1000 für Typ 1 und 2
Länge 465 mm / Breite 210 mm / Höhe 345 mm

Antrieb Premium 3000 für Typ 3
Ab 2019 - Länge 465 mm / Breite 210 mm / Höhe 675 mm

Vormontierte Zahnstange – zum Nachrüsten eines Antriebs

Zahnstangenverlängerung – Antrieb steht hinter dem Becken, eine Verschiebung hinter dem Beckenrand ist dadurch möglich.

Ausführung o h n e Antrieb

Zusätzliche Wärmedämmung
Bestehend aus einer zusätzlichen Doppelstegplatte sowie einer 50 mm starken Styrodurplatte.

Sichtbelag Thermo Esche
Sichtseite glatt gehobelt und geschliffen.

Die Unterkonstruktion wird werksseitig immer über die kurze Seite ausgeführt, eine Verlegung des Sichtbelags erfolgt somit entgegengesetzt.

Beispiel:

← Verlegung im Versatz des Dielenbelags →

Verkleidung bauseits



Fracht:

- | | | | |
|--------------------------|--|--------------------------|-------------------------------------|
| <input type="checkbox"/> | Stücklieferung (8,00m x 2,55m) möglich | <input type="checkbox"/> | Kran erforderlich und wird gestellt |
| <input type="checkbox"/> | Zugängigkeit des Grundstücks ist gewährleistet | <input type="checkbox"/> | Helfer gemäß Auftrag vorhanden |

Montage:

- | | | | |
|--------------------------|---------------|--------------------------|----------|
| <input type="checkbox"/> | durch TROPICA | <input type="checkbox"/> | bauseits |
|--------------------------|---------------|--------------------------|----------|

Die angegebenen Maße:

- | | | | |
|--------------------------|---------------------------|--------------------------|-------------------------|
| <input type="checkbox"/> | stehen fest | <input type="checkbox"/> | sind errechnet |
| <input type="checkbox"/> | sind tatsächlich gemessen | <input type="checkbox"/> | können sich noch ändern |

Schwimmbecken und Fundamente:

- | | | | |
|--------------------------|----------------------|--------------------------|-------------------------------|
| <input type="checkbox"/> | sind fertig gestellt | <input type="checkbox"/> | werden fertig gestellt in KW: |
|--------------------------|----------------------|--------------------------|-------------------------------|

Datum:

Unterschrift / Stempel:

TROPICA Deck Information und Merkblatt

OWM AG, Leisibachstrasse 7, 6037 Root - Tel. 041 850 65 81 - info@owm.ch - www.owm.ch

Inhalt:

- Konstruktion / Basisausstattung / Belastbarkeit
- Fundamente
- Antrieb/e Anschluss und Position
- Sichtbelag

TROPICA Deck – Konstruktion / Basis:

Die Trag-Konstruktion besteht aus Aluminium-Profilen mit Edelstahlverbindern inkl. einer 8 mm starken Polycarbonat-Doppelstegplatte zur Wärmedämmung und Schutz vor Verschmutzungen.

Typ 1: Kastenprofil 120 x 50 / Konstruktionshöhe ohne Sichtbelag ca. 180 mm

Typ 2: Doppel-T-Träger-Profil 160 x 150 / Konstruktionshöhe ohne Sichtbelag ca. 220 mm

Typ 3: Doppel-T-Träger-Profil 250 x 150 / Konstruktionshöhe ohne Sichtbelag ca. 330 mm

Das TROPICA Deck kann bis zu ca. 100 kg pro m² belastet werden. Ein mittiges Absenken bzw. Durchbiegen kann nicht verhindert werden. Die Faktoren Größe und Spannweite werden im Vorfeld und bei der Fertigung berücksichtigt.

Erforderliche Fundamente für die Laufschiene/n:

Das Fundament muss waagrecht und parallel zueinander verlaufen. Ein absolut ebener Streifenfundament bzw. eine exakt verlegte Granitbahn sind Voraussetzung. Das Fundament muss frostsicher und eine Mindestbreite von 200 mm aufweisen.

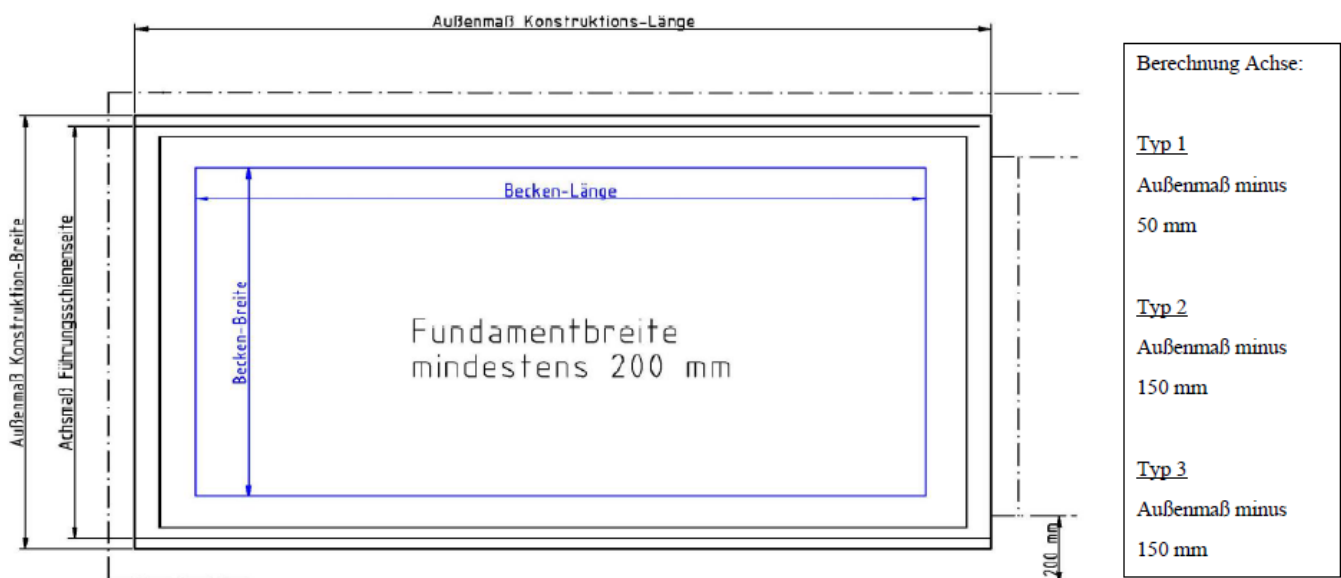

Besonderheit versenkte Laufschiene/n:

... versenkte einseitige Laufschiene für Typ 1 und Typ 2

Sofern die einseitige versenkte Laufschiene (für Typ 1 und Typ 2) gewünscht ist, muss beachtet werden, dass die versenkte Laufschiene mindestens 70 mm unter Oberkante Beckenrandstein montiert wird.

Beispiel einseitig versenkte Laufschiene am 120er Kastenprofil
Spann bis 5000 mm

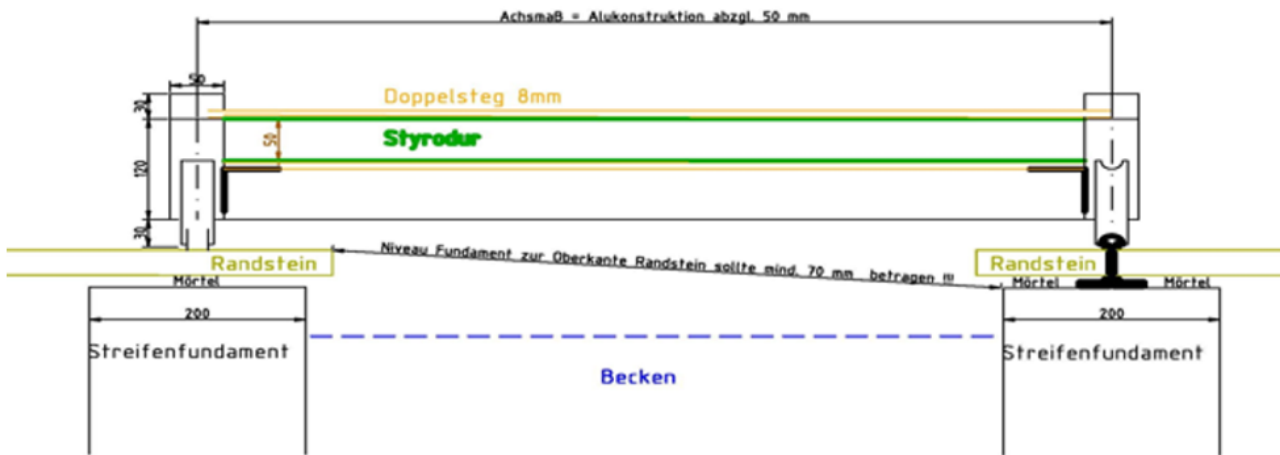

... versenkten beidseitigen Laufschiene für Typ 3 oder auf Wunsch auch für Typ 1 und Typ 2

Wenn die beidseitigen versenkten Laufschiene gewünscht sind, muss beachtet werden, dass die versenkten Laufschiene mindestens 70 mm unter Oberkante Beckenrandstein montiert werden.

Beispiel beidseitig versenkte Laufschiene am 120er Kastenprofil
Spann bis 5000 mm

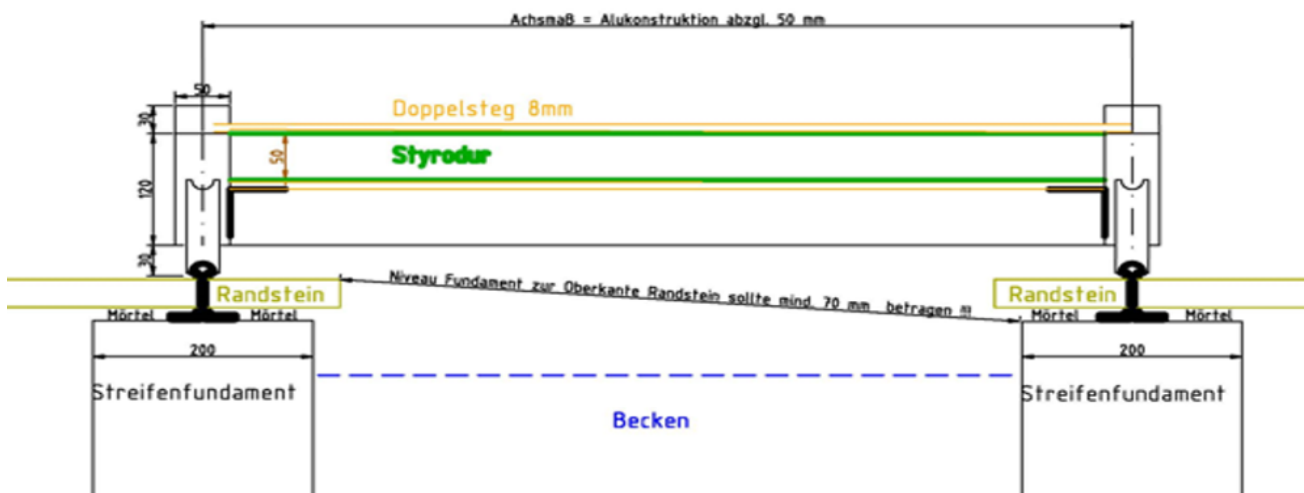

Fundamente Antrieb:

Premium Antrieb 1000

Für den Antrieb ist ein Betonfundament von mindestens 550 x 300 mm in frostfreier Tiefe (mindestens 800 mm) erforderlich.

Premium Antrieb 3000

Für den Antrieb ist ein Betonfundament von mindestens 810 x 350 mm in frostfreier Tiefe (mindestens 800 mm) erforderlich.

Info: Ab 2019 sind die Voraussetzungen für das Fundament identisch dem Premium Antrieb 1000.

Ein Höhenversatz zum Streifenfundament für das TROPICA Deck muss vermieden werden.

Antrieb Premium 1000 und 3000:

Der Motorantrieb mit Zahnstangengetriebe arretiert das Deck in einer festen Parkposition. Hinweis: bei geteilter Ausführung sind 2 Stück notwendig. Motor inkl. Funksteuerung sowie eingebauten Schlüssel-schalter mit Schlüssel gleichschließend. Bitte beachten Sie, dass für den/die Antrieb/e separate Fundamente lt. Merkblatt notwendig sind. Der elektrische Anschluss muss bauseits von einem Elektriker durchgeführt werden. Benötigter Anschluss 230 V (3x1,5) mit FI-Schutz.

Position Premium Antrieb 1000:

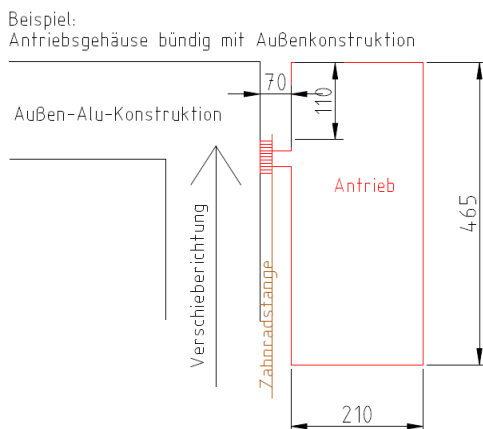

Position Premium Antrieb 3000 – Bsp. Mit Zahnstangenverlängerung

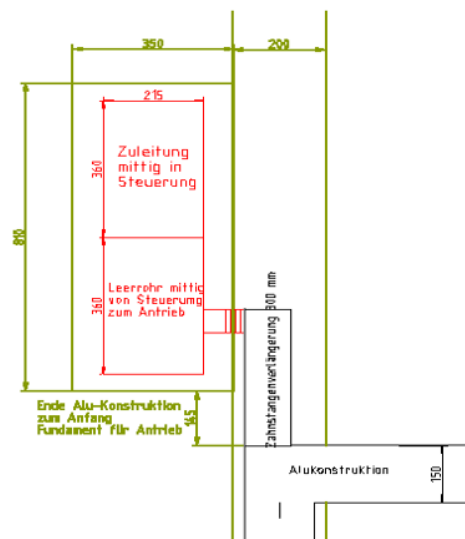

Die Position kann mit Hilfe einer Zahnstangenverlängerung oder mit Vergrößerung des Decks versetzt werden. Hier sind die baulichen Gegebenheiten sowie der Kundenwunsch relevant.

Sichtbelag Thermo Esche:

Holz ist ein Naturprodukt, Wuchs, Farbe, Struktur und Maserung sind bei jedem Baum einzigartig. Abweichungen sind holzbedingt und stellen keinen Reklamationsgrund dar. Ein Wachsen, Reißen, Ausbluten, Schwinden oder Verziehen ist möglich.

Sofern eine Verlegung des Sichtbelages parallel zur Unterkonstruktion gewünscht ist, ist eine weitere Unterkonstruktion für den Sichtbelag erforderlich.